



**GRUPA**  
**topex** 

[grupatopex.com](http://grupatopex.com)







| HANDWERKZEUGE                               | NEO            | TOPEX         | TOP TOOLS | HANDWERKZEUGE                    | NEO            | TOPEX         | TOP TOOLS | HANDWERKZEUGE                               | NEO                 | TOPEX           | TOP TOOLS    |
|---|----------------|---------------|-----------|----------------------------------|----------------|---------------|-----------|---|---------------------|-----------------|--------------|
| Abdeckungen                                 | -              | 506; 536      | -         | Leiter                           | -              | 528           | -         | Streichzubehör                              | -                   | 499             | -            |
| Abisolierungszangen                         | 39; 41; 47     | 361           | 574       | Locher                           | -              | 368           | 574       | Taschen und Gürtel für Monteure             | 272                 | 524             | 607          |
| Abziehvorrichtung                           | 303; 332; 339  | 545           | -         | Lote                             | -              | 420           | -         | Taschenlampe                                | -                   | 533             | 611          |
| Anreißwerkzeuge                             | -              | 484           | 602       | LötKolben                        | 174            | 419           | 587       | Torx-Schraubendreher                        | 140                 | 375             | -            |
| Anstrichsätze                               | -              | 490           | -         | Manometer                        | 291            | -             | -         | Verlängerte Zangen                          | 34                  | 359             | -            |
| Antilärmeinlagen                            | 255            | -             | -         | Maßstab linear                   | -              | 483           | -         | Vorhangschlösser                            | -                   | 556             | 608          |
| Arbeitskleidung                             | 238            | -             | -         | Mauerlatten                      | -              | 480           | -         | Warnwesten                                  | -                   | 538             | -            |
| Arbeitsschuhe                               | 249            | -             | -         | Mehrfunktionswerkzeug            | 218            | 514           | -         | Wasserwaagen                                | 185                 | 479             | 601          |
| Arretierungen der Motorsteuerung            | 310            | -             | -         | Mehrzweckzangen                  | 34             | 359           | 573       | Werkstattlampen                             | -                   | 532             | -            |
| Astscheren                                  | -              | 560           | -         | Meißel                           | 205            | 455           | 590       | Werkzeugschränke                            | 265                 | 519             | -            |
| Aufsätze und Zubehörteile                   | 71; 76; 79; 88 | 391           | -         | Meißelbänder                     | 182            | 478           | 601       | Winden                                      | 330                 | 543             | -            |
| Austragpistolen für Schaumstoffe            | 233            | 470           | 595       | Messer                           | 211; 223       | 436; 471; 514 | 596       | Winkelleisen                                | -                   | 483             | 602          |
| Äxte  | 196            | 433           | 590       | Meißschieber                     | 188            | 484           | 599       | Winkelmesser                                | 122                 | 483             | -            |
| Bänder                                      | -              | 374; 468; 499 | -         | Metallsägen                      | 201            | 434           | 592       | Zangen flach                                | 35                  | 359             | 573          |
| Bandmaße                                    | 179            | 477           | 600       | Mikrometer                       | -              | 485           | -         | Zangen frontal                              | 52                  | 368             | 573          |
| Behälter                                    | -              | 522           | -         | Niete                            | -              | 417           | -         | Zangen für Endungen                         | 57                  | 364             | 574          |
| Beißzangen                                  | 51             | 368           | 573       | Nietmaschinen                    | 166            | 415           | 587       | Zangen für Putzeranwendungen                | 51                  | 368             | 573          |
| Beitel                                      | 326            | 456           | 592       | Öle, Schmierstoffe und Graphit   | -              | 511           | -         | Zangen für Ventildichtungen                 | 314                 | -               | -            |
| Besen                                       | -              | 564           | -         | Ordnungshilfe für Werkzeuge      | 275            | 522           | -         | Zangen rund                                 | 35                  | 395             | 573          |
| Betonsägen                                  | -              | 436           | -         | Pinself                          | -              | 495           | -         | Zangen seitlich                             | 35                  | 359             | 573          |
| Biegemaschinen                              | -              | 373           | -         | Pinzetten                        | -              | 365           | 574       | Zangen zum Ausheben von Rädern              | 300                 | -               | -            |
| Bleistifte                                  | -              | 449           | 594       | Pistolentaschen und Taschen      | 277            | 526           | -         |   |                     |                 |              |
| Brecheisen                                  | 208            | 456           | 590       | Platendecke                      | -              | 527           | 608       |   |                     |                 |              |
| Brillen                                     | 258            | 535           | 606       | Plombiergeräte                   | -              | 557           | -         |   |                     |                 |              |
| Detektoren                                  | -              | 533           | -         | Pneumatischer Hammer             | -              | 551           | -         |   |                     |                 |              |
| Drahtbürsten                                | -              | 453           | 591       | Prüfer                           | 326            | 381           | -         | <b>ELEKTROWERKZEUGE</b>                     | <b>GRAPHITE PRO</b> | <b>GRAPHITE</b> | <b>VERTO</b> |
| Drehmomentschlüssel                         | 120; 302       | 405           | 585       | Pumpenpistolen                   | 288            | 554           | -         | Akkuboehrschrauber                          | -                   | 641             | 775          |
| Druckleitungen                              | 285            | 554           | -         | Putzlaten                        | -              | 482           | -         | Akkumulatoren                               | -                   | 647; 814        | 777          |
| Druckluftanschlußstücke                     | 293            | -             | -         | PZ-Schraubendreher               | 140            | 374           | 576       | Akkuschrauber                               | -                   | 650             | 775          |
| Druckluftbohrmaschinen                      | 283            | 550           | -         | Radschlüssel                     | 299            | 544           | -         | Astscheren                                  | -                   | -               | 787          |
| Drucklufthefter                             | -              | 550           | -         | Rasenschere                      | -              | 562           | -         | Bandschleifmaschinen                        | -                   | 685             | 783          |
| Druckluftschleifer                          | 284            | 550           | -         | Ratschen                         | 72; 77; 83     | 391           | 584       | Beitel                                      | -                   | 740             | 796          |
| Durchblaspistolen                           | 288            | 554           | -         | Rechen                           | -              | 564           | -         | Blechscherer                                | -                   | 702             | -            |
| Eimer und Behälter                          | -              | 446           | -         | Reinigungs- und Wartungspistolen | 290            | 554           | -         | Bohrer                                      | -                   | 734             | 602; 794     |
| Einsteckschlüssel                           | 133            | 404           | -         | Ring- und Schraubenschlüssel     | 122            | 401           | 584       | Bohrfutter                                  | -                   | 764             | 807          |
| Elektrische Messgeräte                      | 190            | 486           | 601       | Ringschlüssel                    | 128            | 403           | 585       | Bohrhammer                                  | -                   | 653             | 778          |
| Elektrische Spritzpistolen                  | -              | 552           | -         | Ringzangen                       | 50             | 367           | 573       | Bohrmaschinen ohne Schlagfunktion           | -                   | 658             | -            |
| Endstücke für Schraubendreher und Aufnahmen | 152            | 382           | 578       | Rohrschlüssel                    | 63             | 371           | 575       | Drahtbürsten                                | -                   | 751             | 804          |
| Entfernungsmesser                           | 184            | 486           | -         | Rohrschlüssel                    | -              | 404           | 585       | Druckwasserreiniger                         | -                   | -               | 786          |
| Fahrzeug-Zubehör                            | 302            | 543           | -         | Rohrzangen                       | 52             | 372           | 575       | Elektrische Sägemaschinen                   | -                   | -               | 788          |
| Feilen                                      | 209            | 454           | 591       | Rollen und Roller                | -              | 489           | -         | Endstücke für Schraubendreher und Aufnahmen | -                   | 762             | -            |
| Fein-Schraubendreher                        | 143            | 378           | 577       | Rührer                           | -              | 466; 501      | -         | Exzenterschleifmaschinen                    | -                   | 687             | 783          |
| Feinzange                                   | 48             | 365           | -         | Sägeblätter                      | 201            | 438           | 592; 605  | Geradschleifer                              | -                   | 686             | -            |
| Filter, reduziertertUcke und Ölgeräte       | 284            | 551           | -         | Sägen für Holz                   | 199            | 435           | 592       | Gestell                                     | -                   | -               | 806          |
| Fliesenrenngerät                            | 229            | 463           | 594       | Sandstrahlpistolen               | 290            | -             | -         | Gipsschleifer                               | -                   | 690             | -            |
| Fliesenzubehör                              | -              | 464           | 594       | Schaufeln und Spaten             | 216            | 449           | 611       | Heckenschere                                | -                   | -               | 789          |
| Gabeln                                      | -              | 562           | -         | Scheiben                         | -              | 536           | -         | Hobel                                       | -                   | 694             | 783          |
| Gartensägen                                 | -              | 561           | -         | Schere                           | -              | 475; 517      | 598       | Kohlebürsten                                | -                   | -               | 817          |
| Gartenzubehör                               | -              | 566           | -         | Schlagaufsätze                   | 296            | -             | -         | Kompressor                                  | -                   | -               | 793          |
| Gasmaskenfilter                             | 256            | -             | -         | Schlagschlüssel                  | 280            | 549           | -         | Kreissägen                                  | -                   | 710             | 785          |
| Gehörschutz                                 | -              | 537           | -         | Schlauchbinder                   | 317            | 547           | -         | Lochsäge                                    | -                   | 744             | 798          |
| Glaswerkzeuge                               | -              | 460           | -         | Schlauchschellen-Zangen          | 315            | -             | -         | Mehrzweckgeräte                             | -                   | 681             | 782          |
| Glieder-Maßstab                             | 179            | 484           | 599       | Schleifsteine                    | -              | 475           | -         | Meißelhammer                                | -                   | 664             | 779          |
| Guillotineschere für Paneels                | -              | 464           | -         | Schleifzubehör                   | -              | 445           | 605       | Meißelhammer                                | 628                 | -               | -            |
| Hacken                                      | -              | 562           | -         | Schlosseinsätze                  | 268            | -             | -         | Minischleifer                               | -                   | 686             | 782          |
| Haken                                       | 147            | -             | 578       | Schlüsselsatz im Koffer          | 91             | 393           | 582       | Motorsägen                                  | -                   | 722             | -            |
| Halbmasken                                  | 256            | 537           | -         | Schmierwerkzeuge                 | 342            | 545           | 606       | Motorstichsägen                             | -                   | 697             | 781          |
| Halogen-Leuchten                            | -              | 530           | 611       | Schneidboxen                     | -              | 438           | -         | Netzbohrschrauber                           | -                   | 659             | -            |
| Hammer                                      | 193            | 428           | 589       | Schneideisen und Gewindebohrer   | -              | 452           | -         | Nutfräsen                                   | 662                 | 678             | -            |
| Handwagen                                   | -              | 528           | -         | Schneider                        | 64             | 372           | 575       | Oberfräsmaschinen                           | -                   | -               | 783          |
| Heckenschere                                | -              | 562           | -         | Schnüre                          | -              | 447           | 602       | Öle, Schmierstoffe und Graphit              | -                   | 744             | -            |
| Heftmaschinen                               | 163            | 411           | 586       | Schraber                         | -              | 464; 465      | 596       | Poliermaschinen                             | 620                 | 678             | 784          |
| Hubvorrichtungen                            | 327            | 542           | -         | Schrauben-Auszieher              | 135            | 456           | 591       | Rasenmäher                                  | -                   | -               | 790          |
| Hydraulikzubehör                            | 68             | 371           | -         | Schraubendreher reversibel       | 146            | 384           | 578       | Rasentrimmer                                | -                   | -               | 789          |
| Inbusschlüssel                              | 115            | 405           | 586       | Schraubenschlüssel               | 127            | 403           | 585       | Rührer                                      | -                   | 671             | -            |
| Isolierbänder                               | -              | -             | 599       | Schraubstock                     | 204            | 453           | 591       | Rührmaschinen                               | 624                 | 661             | 779          |
| Kabelbinder                                 | -              | -             | 588       | Schraubzwingen                   | 211            | 458           | 593       | Rührwerke                                   | -                   | 669             | -            |
| Kabelschneider                              | 47; 59         | -             | -         | Schurzhandschuhe                 | 260            | 539           | 606       | Sägeblätter                                 | -                   | 757             | 806          |
| Kästen                                      | 273            | 519           | 611       | Schutzbrillen                    | -              | 535           | 606       | Sägemaschinen zur Fliesenbearbeitung        | -                   | 713             | 786          |
| Kellen und Reibebretter                     | 212            | 439           | 595       | Schweißmaschinen                 | 171            | 418           | -         | Sägemaschinen zur Holzbearbeitung           | -                   | 711; 714        | 785          |
| Kerzenschlüssel                             | 304            | 543           | 586       | Sets 1000V                       | 43             | -             | -         | Scheiben                                    | -                   | 754             | 798          |
| Klammern                                    | 165            | 411           | 587       | Silikonastraggeräte              | 230            | 469           | 594       | Schlagsbohrmaschinen                        | -                   | 669             | 779          |
| Kleber                                      | -              | 509           | -         | SL-Schraubendreher               | 139            | 374           | 576       | Schleifzubehör                              | -                   | 759             | 802          |
| Kleberpatronen                              | -              | 414           | 587       | Spachteln                        | -              | 443           | 595       | Schweißsägen                                | -                   | 695             | 781          |
| Kleberpistolen                              | 165            | 412           | 587       | Spezialschlüssel                 | 311; 317       | 545           | 586       | Schweißmaterial                             | -                   | 730             | -            |
| Klemmzangen                                 | 53             | 369           | 574       | Spezialwerkzeuge                 | 303; 313; 323  | -             | -         | Schweißzubehör                              | -                   | 731             | -            |
| Knieschützer                                | 254            | 538           | 606       | Spiralen                         | 69             | -             | 575       | Sengmaschinen                               | -                   | 705             | 783          |
| Kopfschutzhaube                             | -              | 538           | -         | Spitzhacken                      | -              | 434           | -         | Sensen                                      | -                   | -               | 791          |
| Kreiden                                     | -              | 447; 484      | -         | Spritzpistolen                   | 286            | 552           | -         | Staubsauger                                 | -                   | 717             | -            |
| Kreuzschlitzschraubendreher PH              | 139            | 374           | 576       | Spritzzubehör                    | 291            | 554           | -         | Stromaggregate                              | -                   | 721             | -            |
| Lackierungs-Sets                            | 286            | 552           | -         | Stabschere                       | 202            | 450           | 588       | Tauchpumpen                                 | -                   | 724             | 787          |
| Ladungssicherung                            | -              | 527           | 607       | Steckschlüssel                   | 75; 78; 85; 90 | 392           | 584       | Tischschleifmaschinen                       | -                   | 711             | 784          |
| Laser-Wasserwaagen                          | -              | 482           | 601       | Stellschlüssel                   | 69             | 374           | 574       | Vibrationsschleifer                         | -                   | 688             | 782          |
|   |                |               |           |                                  |                |               |           | Winkelschleifer                             | 618                 | 674             | 780          |



# RU

| РУЧНОЙ ИНСТРУМЕНТ                  | NEO            | TOPEX         | TOP TOOLS |
|------------------------------------|----------------|---------------|-----------|
| Абразивные материалы               | -              | 445           | 605       |
| Автомобильные аксессуары           | 302            | 543           | -         |
| Аппарат для сварки полимерных труб | 171            | 418           | -         |
| Арматурные ножицы                  | 202            | 450           | 588       |
| Бруски точильные                   | -              | 475           | -         |
| Валики и ролики                    | -              | 489           | -         |
| Ведра и канистры                   | -              | 446           | -         |
| Веревки                            | -              | 447           | 602       |
| Вилы                               | -              | 562           | -         |
| Воздушные шланги                   | 285            | 554           | -         |
| Газонные ножицы                    | -              | 562           | -         |
| Гвоздодеры                         | 51             | 368           | 573       |
| Головки ударные                    | 296            | -             | -         |
| Грабли                             | -              | 564           | -         |
| Дальномеры                         | 184            | 486           | -         |
| Детекторы                          | -              | 533           | -         |
| Домкраты                           | 327            | 542           | -         |
| Дыроколы                           | -              | 368           | 574       |
| Жилеты сигнальные                  | -              | 538           | -         |
| Заклепки                           | -              | 417           | -         |
| Заклепочники                       | 166            | 415           | 587       |
| Замки вслячие                      | -              | 556           | 608       |
| Защитные экраны                    | -              | 506; 536      | -         |
| Зубила                             | 205            | 455           | 590       |
| Измерительные ленты                | 182            | 478           | 601       |
| Измерительные приборы              | 190            | 486           | 601       |
| Изоляционные ленты                 | -              | -             | 599       |
| Индикаторы напряжения              | 326            | 381           | -         |
| Инструмент многофункциональный     | 218            | 514           | -         |
| Инструмент по стеклу               | -              | 460           | -         |
| Инструменты для разметки           | -              | 484           | 602       |
| Кабелерезы                         | 47; 59         | -             | -         |
| Карандаши                          | -              | 449           | 594       |
| Каски                              | -              | 538           | -         |
| Кельмы и терки                     | 212            | 439           | 595       |
| Кирки                              | -              | 434           | -         |
| Кисти                              | -              | 495           | -         |
| Клеевые пистолеты                  | 165            | 412           | 587       |
| Клеи                               | -              | 509           | -         |
| Клещи для обжима наконечников      | 57             | 364           | 574       |
| Клещи зажимные                     | 53             | 369           | 574       |
| Клещи сантехнические               | 52             | 372           | 575       |
| Клещи шиномонтажные                | 300            | -             | -         |
| Клещи шпунтурные                   | 51             | 368           | 573       |
| Ключи трубные                      | -              | 404           | 585       |
| Ключи баллонные                    | 299            | 544           | -         |
| Ключи динамометрические            | 120; 302       | 405           | 585       |
| Ключи инбусовые                    | 115            | 405           | 586       |
| Ключи комбинированные              | 122            | 401           | 584       |
| Ключи накидные                     | 128            | 403           | 585       |
| Ключи разводные                    | 69             | 374           | 574       |
| Ключи с открытым зевом             | 127            | 403           | 585       |
| Ключи свечные                      | 304            | 543           | 586       |
| Ключи специальные                  | 311; 317       | 545           | 586       |
| Ключи торцевые                     | 133            | 404           | -         |
| Ключи торцевые - принадлежности    | 75; 78; 85; 90 | 392           | 584       |
| Ключи трубные                      | 63             | 371           | 575       |
| Кобуры и карманы для инструмента   | 277            | 526           | -         |
| Контейнеры                         | -              | 522           | -         |
| Кофры и пояса монтажника           | 272            | 524           | 607       |
| Крестовые отвертки PH              | 139            | 374           | 576       |
| Круги                              | -              | 536           | -         |
| Круглогубцы                        | 35             | 395           | 573       |
| Крючки                             | 147            | -             | 578       |
| Кусачки боковые                    | 35             | 359           | 573       |
| Кусачки прецизионные               | 48             | 365           | -         |
| Кусачки торцевые                   | 52             | 368           | 573       |
| Лазерные приборы                   | -              | 482           | 601       |
| Лампы переносные                   | -              | 532           | -         |
| Лебедки                            | 330            | 543           | -         |
| Ленты                              | -              | 374; 468; 499 | -         |
| Линейки                            | -              | 483           | -         |
| Ломы                               | 208            | 456           | 590       |
| Лопаты и заступы                   | 216            | 449           | 611       |
| Малярные инструменты               | -              | 499           | -         |
| Малярные наборы                    | -              | 490           | -         |
| Манометры                          | 291            | -             | -         |
| Маски защитные                     | 256            | 537           | -         |
| Масла, смазки и графит             | -              | 511           | -         |
| Мел                                | -              | 447; 484      | -         |
| Метлы                              | -              | 564           | -         |
| Метры складные                     | 179            | 484           | 599       |
| Мешалки                            | -              | 466; 501      | -         |

| РУЧНОЙ ИНСТРУМЕНТ                       | NEO            | TOPEX         | TOP TOOLS |
|---|----------------|---------------|-----------|
| Микрометры                              | -              | 485           | -         |
| Молотки                                 | 193            | 428           | 589       |
| Мотыги                                  | -              | 562           | -         |
| Набор для покраски                      | 286            | 552           | -         |
| Набор ключей в кейсе                    | 91             | 393           | 582       |
| Наборы 1000 В                           | 43             | -             | -         |
| Наборы для фиксации распредвалов        | 310            | -             | -         |
| Наколенники защитные                    | 254            | 538           | 606       |
| Напильники                              | 209            | 454           | 591       |
| Насадки и держатели                     | 152            | 382           | 578       |
| Наушники защитные.                      | -              | 537           | -         |
| Ножи                                    | 211; 223       | 436; 471; 514 | 596       |
| Ножницы                                 | -              | 475; 517      | 598       |
| Ножницы для живой изгороди              | -              | 562           | -         |
| Ножовки по дереву                       | 199            | 435           | 592       |
| Ножовки по металлу                      | 201            | 434           | 592       |
| Обрезчики                               | 64             | 372           | 575       |
| Отвертки PZ                             | 140            | 374           | 576       |
| Отвертки SL                             | 139            | 374           | 576       |
| Отвертки тогх                           | 140            | 375           | -         |
| Отвертки прецизионные                   | 143            | 378           | 577       |
| Очки защитные                           | 258            | 535           | 606       |
| Очки защитные                           | -              | 535           | 606       |
| Паяльники                               | 174            | 419           | 587       |
| Переставные отвертки                    | 146            | 384           | 578       |
| Перчатки рабочие                        | 260            | 539           | 606       |
| Пескоструйные пистолеты                 | 290            | -             | -         |
| Пилы по бетону                          | -              | 436           | -         |
| Пилы садовые                            | -              | 561           | -         |
| Пищеты                                  | -              | 365           | 574       |
| Пистолеты для антикоррозийной обработки | 290            | 554           | -         |
| Пистолеты для монтажной пены            | 233            | 470           | 595       |
| Пистолеты для подкачки шин              | 288            | 554           | -         |
| Пистолеты для силикона                  | 230            | 469           | 594       |
| Пистолеты продувочные                   | 288            | 554           | -         |
| Пистолеты-распылители                   | 286            | 552           | -         |
| Плащи и метчики                         | -              | 452           | -         |
| Плиткорезы                              | 229            | 463           | 594       |
| Пломбираторы                            | -              | 557           | -         |
| Плоскогубцы                             | 35             | 359           | 573       |
| Плоскогубцы комбинированные             | 34             | 359           | 573       |
| Плоскогубцы удлиненные                  | 34             | 359           | -         |
| Пневматические дрели                    | 283            | 550           | -         |
| Пневматические муфты                    | 293            | -             | -         |
| Пневматические степлеры                 | -              | 550           | -         |
| Пневматические шлифовальные машины      | 284            | 550           | -         |
| Пневматический молоток                  | -              | 551           | -         |
| Полотна для пил                         | 201            | 438           | 592; 605  |
| Правила                                 | -              | 482           | -         |
| Правила строительные                    | -              | 480           | -         |
| Предохранение груза                     | -              | 527           | 607       |
| Принадлежности для распыления           | 291            | 554           | -         |
| Припои                                  | -              | 420           | -         |
| Приспособления для установки плитки     | -              | 464           | 594       |
| Рабочая обувь                           | 249            | -             | -         |
| Рабочая одежда                          | 238            | -             | -         |
| Резак для панелей                       | -              | 464           | -         |
| Рулетки                                 | 179            | 477           | 600       |
| Садово-огородные принадлежности         | -              | 566           | -         |
| Сантехнические принадлежности           | 68             | 371           | -         |
| Светильники галогенные                  | -              | 530           | 611       |
| Сенаторы                                | -              | 560           | -         |
| Скобы                                   | 165            | 411           | 587       |
| Скребки                                 | -              | 464; 465      | 596       |
| Смазочный инструмент                    | 342            | 545           | 606       |
| Сменные головки и принадлежности        | 71; 76; 79; 88 | 391           | -         |
| Специальный инструмент                  | 303; 313; 323  | -             | -         |
| Спирали                                 | 69             | -             | 575       |
| Стамески                                | 326            | 456           | 592       |
| Степлеры                                | 163            | 411           | 586       |
| Стержни клеевые                         | -              | 414           | 587       |
| Стремянки                               | -              | 528           | -         |
| Струбцины                               | 211            | 458           | 593       |
| Стусла                                  | -              | 438           | -         |
| Стулка для кузовных работ и съёмники    | 303; 332; 339  | 545           | -         |
| Съёмники изоляции                       | 39; 41; 47     | 361           | 574       |
| Тележки                                 | -              | 528           | -         |
| Тент                                    | -              | 527           | 608       |
| Тиски                                   | 204            | 453           | 591       |
| Топоры                                  | 196            | 433           | 590       |
| Трешотки                                | 72; 77; 83     | 391           | 584       |
| Трубогибы                               | -              | 373           | -         |
| Угломеры                                | 122            | 483           | -         |

| РУЧНОЙ ИНСТРУМЕНТ  | NEO | TOPEX | TOP TOOLS |
|--|-----|-------|-----------|
| Угольники  | -   | 483   | 602       |
| Ударные гайковерты   | 280 | 549   | -         |
| Уровни   | 185 | 479   | 601       |
| Фильтры  | 256 | -     | -         |
| Фильтры, редукторы   | 284 | 551   | -         |
| Фонарики   | -   | 533   | 611       |
| Хомуты   | -   | -     | 588       |
| Хомуты червячные   | 317 | 547   | -         |
| Цилиндры для замков  | 268 | -     | -         |
| Шпатели  | -   | 443   | 595       |
| Штангенциркули   | 188 | 484   | 599       |
| Шумопоглощающие вкладыши   | 255 | -     | -         |
| Щетки проволочные  | -   | 453   | 591       |
| Щипцы для разъединения быстроразъемных соединений топливпроводов | 314 | -     | -         |
| Щипцы для стопорных колец  | 50  | 367   | 573       |
| Щипцы для хомутов  | 315 | -     | -         |
| Экстракторы  | 135 | 456   | 591       |
| Электрические пистолеты-распылители                              | -   | 552   | -         |
| Ящики для инструмента  | 273 | 519   | 611       |
| Ящики для инструментов   | 265 | 519   | -         |
| Ящики для крепежа (органайзеры)                                  | 275 | 522   | -         |

| ЭЛЕКТРОИНСТРУМЕНТ                               | GRAPHITE PRO | GRAPHITE | VERTO    |
|---|--------------|----------|----------|
| Абразивные материалы                            | -            | 759      | 802      |
| Аккумуляторные отвертки                         | -            | 650      | 775      |
| Аккумуляторы                                    | -            | 647; 815 | 777      |
| Безударные дрели                                | -            | 658      | -        |
| Бензопилы                                       | -            | 722      | -        |
| Газонокосилки                                   | -            | -        | 790      |
| Газонокосилки                                   | -            | -        | 789      |
| Дрели ударные                                   | -            | 653      | 778      |
| Дрели -шурупверты аккумуляторные                | -            | 641      | 775      |
| Дрели-миксеры                                   | -            | 669      | 779      |
| Компрессоры                                     | -            | -        | 793      |
| Косилки   | -            | -        | 791      |
| Круги   | -            | 754      | 798      |
| Лобзики   | -            | 695      | 781      |
| Масла, смазки и графит                          | -            | 744      | -        |
| Материалы для сварки                            | -            | 730      | -        |
| Машины полировальные                            | 620          | 678      | 784      |
| Машины шлифовальные вибрационные                | -            | 688      | 782      |
| Машины шлифовальные вибрационные эксцентриковые | -            | 687      | 783      |
| Машины шлифовальные ленточные                   | -            | 685      | 783      |
| Машины шлифовальные угловые                     | 618          | 674      | 780      |
| Мешалки   | -            | 671      | -        |
| Мини шлифмашинки                                | -            | 686      | 782      |
| Многофункциональный инструмент                  | -            | 681      | 782      |
| Мощные аппараты высокого давления               | -            | -        | 786      |
| Насадки и держатели                             | -            | 762      | -        |
| Настольные шлифовальные машины                  | -            | 711      | 784      |
| Ножницы для живой изгороди                      | -            | -        | 789      |
| Ножницы по металлу                              | -            | 702      | -        |
| Ножовка   | -            | 744      | 798      |
| Ножовки по дереву                               | -            | 711; 714 | 785      |
| Отбойные молотки                                | 628          | -        | -        |
| Патрон для дрели                                | -            | 764      | 807      |
| Перфораторы                                     | -            | 664      | 779      |
| Перфораторы                                     | 624          | 661      | 779      |
| Пилы дисковые                                   | -            | 710      | 785      |
| Плиткорезы                                      | -            | 713      | 786      |
| Погружные насосы                                | -            | 724      | 787      |
| Полотна для пил                                 | -            | 757      | 806      |
| Прямые шлифовальные машины                      | -            | 686      | -        |
| Пылесосы  | -            | 717      | -        |
| Рубанки, зензубели, шерхебели                   | -            | 694      | 783      |
| Сабельные пилы                                  | -            | 697      | 781      |
| Сварочные принадлежности                        | -            | 731      | -        |
| Сверла  | -            | 734      | 602; 794 |
| Сенаторы  | -            | -        | 787      |
| Сетевые дрели-шурупверты                        | -            | 659      | -        |
| Стамески  | -            | 740      | 796      |
| Строительные миксеры                            | -            | 669      | -        |
| Термофены                                       | -            | 705      | 783      |
| Угольные щётки                                  | -            | -        | 817      |
| Фрезерные станки с верхним шпинделем            | -            | -        | 783      |
| Шлифовальные машины для стен и потолков         | -            | 690      | -        |
| Штатив  | -            | -        | 806      |
| Штроборезы                                      | 662          | 678      | -        |
| Щетки проволочные                               | -            | 751      | 804      |
| Электрические пилы                              | -            | -        | 788      |
| Электрогенераторы                               | -            | 721      | -        |

| ІНСТРУМЕНТ РУЧНИЙ  | NEO            | TOPEX    | TOP TOOLS |
|--|----------------|----------|-----------|
| Авто- і моторналежності                                    | 302            | 543      | -         |
| Арматура з'єднувальна пневматична                          | 293            | -        | -         |
| Багатофункційний інструмент                                | 218            | 514      | -         |
| Беруші (бервуха)   | 255            | -        | -         |
| Бокорізи   | 35             | 359      | 573       |
| Бруски точильні  | -              | 475      | -         |
| Валики й ролики  | -              | 489      | -         |
| Взуття робоче  | 249            | -        | -         |
| Викрутки   | 135            | 456      | 591       |
| Викрутки PZ  | 140            | 374      | 576       |
| Викрутки SL  | 139            | 374      | 576       |
| Викрутки тогх  | 140            | 375      | -         |
| Викрутки прецизійні  | 143            | 378      | 577       |
| Викрутки універсальні, з двобічними знімними наконечниками | 146            | 384      | 578       |
| Викрутки хрестовидні PH                                    | 139            | 374      | 576       |
| Вила   | -              | 562      | -         |
| Візки  | -              | 528      | -         |
| Вкладіші клейові   | -              | 414      | 587       |
| Гайковерти ударні  | 280            | 549      | -         |
| Гаки   | 147            | -        | 578       |
| Гільютина для панелей                                      | -              | 464      | -         |
| Граблі   | -              | 564      | -         |
| Даленомір  | 184            | 486      | -         |
| Детектори  | -              | 533      | -         |
| Дироколи   | -              | 368      | 574       |
| Диски  | -              | 536      | -         |
| Долота   | 326            | 456      | 592       |
| Домкрати   | 327            | 542      | -         |
| Драбини  | -              | 528      | -         |
| Дрилі пневматичні  | 283            | 550      | -         |
| Ємності  | -              | 522      | -         |
| Жилетки застеренні   | -              | 538      | -         |
| Заклепки   | -              | 417      | -         |
| Замки висні  | -              | 556      | 608       |
| Згинальні верстати   | -              | 373      | -         |
| Знімачі  | 303; 332; 339  | 545      | -         |
| Зубила   | 205            | 455      | 590       |
| Індикатори напруги   | 326            | 381      | -         |
| Інструмент для праці зі склом                              | -              | 460      | -         |
| Інструмент до змашування                                   | 342            | 545      | 606       |
| Інструмент спеціальний                                     | 303; 313; 323  | -        | -         |
| Каски  | -              | 538      | -         |
| Кельні й тертки  | 212            | 439      | 595       |
| Кирки  | -              | 434      | -         |
| Клеї   | -              | 509      | -         |
| Клепальний інструмент                                      | 166            | 415      | 587       |
| Кліщі до затисних хомутів                                  | 315            | -        | -         |
| Кліщі затисні  | 53             | 369      | 574       |
| Кліщі пломбувальні   | -              | 557      | -         |
| Кліщі трубні   | 52             | 372      | 575       |
| Ключі балонні  | 299            | 544      | -         |
| Ключі динамометричні                                       | 120; 302       | 405      | 585       |
| Ключі до свічок  | 304            | 543      | 586       |
| Ключі комбіновані, ріжково-накидні                         | 122            | 401      | 584       |
| Ключі накидні  | 128            | 403      | 585       |
| Ключі пласкі й трубні                                      | 69             | 374      | 574       |
| Ключі ріжкові  | 127            | 403      | 585       |
| Ключі спеціальні   | 311; 317       | 545      | 586       |
| Ключі торцеві шестигранні                                  | 115            | 405      | 586       |
| Ключі торцеві: приналежності                               | 75; 78; 85; 90 | 392      | 584       |
| Ключі торцеві й торцеві кутові                             | 133            | 404      | -         |
| Ключі трубні   | -              | 404      | 585       |
| Ключі трубні   | 63             | 371      | 575       |
| Кобури і кишені  | 277            | 526      | -         |
| Кожухи захисні   | -              | 506; 536 | -         |
| Комплекти фарбувальні                                      | 286            | 552      | -         |
| Косинці  | -              | 483      | 602       |
| Крейда   | -              | 447; 484 | -         |
| Кріпильні пристосунки для вантажу                          | -              | 527      | 607       |
| Круглогубці  | 35             | 395      | 573       |
| Нусачки до цвяхів  | 51             | 368      | 573       |
| Нусачки прецизійні   | 48             | 365      | -         |
| Нусачки тинькарські  | 51             | 368      | 573       |
| Лєбідки  | 330            | 543      | -         |
| Лещата   | 204            | 453      | 591       |
| Лнійки   | -              | 483      | -         |
| Ліхтарі  | -              | 533      | 611       |
| Ломи   | 208            | 456      | 590       |
| Лопати та граблі   | 216            | 449      | 611       |
| Люти   | -              | 420      | -         |
| Лютівники  | 174            | 419      | 587       |
| Маларські приналежності                                    | -              | 499      | -         |
| Манометри  | 291            | -        | -         |

| ІНСТРУМЕНТ РУЧНИЙ                             | NEO            | TOPEX         | TOP TOOLS |
|---|----------------|---------------|-----------|
| Машини шліфувальні пневматичні                | 284            | 550           | -         |
| Метри складані                                | 179            | 484           | 599       |
| Мийки та пістолети до антикорозійного захисту | 290            | 554           | -         |
| Мікрметри                                     | -              | 485           | -         |
| Мітли   | -              | 564           | -         |
| Молотки                                       | 193            | 428           | 589       |
| Молоток відбивний пневматичний                | -              | 551           | -         |
| Мультиметри (тестери)                         | 190            | 486           | 601       |
| Набір ключів у валізі                         | 91             | 393           | 582       |
| Набори 1000 В                                 | 43             | -             | -         |
| Набори малярні                                | -              | 490           | -         |
| Навушники захисні                             | -              | 537           | -         |
| Наконінники                                   | 254            | 538           | 606       |
| Наконечники викруткові й насадки              | 152            | 382           | 578       |
| Напилки                                       | 209            | 454           | 591       |
| Насадки до змішування                         | -              | 466; 501      | -         |
| Насадки й приналежності                       | 71; 76; 79; 88 | 391           | -         |
| Насадки перфораторні                          | 296            | -             | -         |
| Ножиці  | -              | 475; 517      | 598       |
| Ножиці арматурні                              | 202            | 450           | 588       |
| Ножиці до живоплоту (кущорізи)                | -              | 562           | -         |
| Ножиці до трави                               | -              | 562           | -         |
| Ножі  | 211; 223       | 436; 471; 514 | 596       |
| Ножівки по дереву                             | 199            | 435           | 592       |
| Ножівки по металу                             | 201            | 434           | 592       |
| Обрізувачі                                    | 64             | 372           | 575       |
| Обрізувачі для кабелю                         | 47; 59         | -             | -         |
| Окулярі                                       | 258            | 535           | 606       |
| Окулярі захисні                               | -              | 535           | 606       |
| Оливи, мастила і графіт                       | -              | 511           | -         |
| Олівці  | -              | 449           | 594       |
| Органайзери                                   | 268            | -             | -         |
| Органайзери                                   | 275            | 522           | -         |
| Пасатижі                                      | 34             | 359           | 573       |
| Пензлі  | -              | 495           | -         |
| Пилки по бетону                               | -              | 436           | -         |
| Пилки садові                                  | -              | 561           | -         |
| Півмаски                                      | 256            | 537           | -         |
| Піщети  | -              | 365           | 574       |
| Пістолети для силікону                        | 230            | 469           | 594       |
| Пістолети до монтажноі піни                   | 233            | 470           | 595       |
| Пістолети до піноструменевої обробки          | 290            | -             | -         |
| Пістолети до помпування                       | 288            | 554           | -         |
| Пістолети до продування                       | 288            | 554           | -         |
| Пістолети клейові                             | 165            | 412           | 587       |
| Пласкогубці з видовженими губками             | 34             | 359           | -         |
| Плашки й позначники                           | -              | 452           | -         |
| Плиткорізи                                    | 229            | 463           | 594       |
| Полотна пильні                                | 201            | 438           | 592; 605  |
| Правила                                       | -              | 480           | -         |
| Правила тинькарські                           | -              | 482           | -         |
| Приналежності гідравлічні                     | 68             | 371           | -         |
| Приналежності до пневмоінструменту            | 291            | 554           | -         |
| Приналежності кахельні                        | -              | 464           | 594       |
| Приналежності наждачні                        | -              | 445           | 605       |
| Приналежності садівничі                       | -              | 566           | -         |
| Пристрої до зварювання                        | 171            | 418           | -         |
| Рівні (ватерпаси)                             | 185            | 479           | 601       |
| Рівні лазерні (нівеліри)                      | -              | 482           | 601       |
| Розмінувальні линви (виски) й барвники        | -              | 484           | 602       |
| Рукавиці робочі                               | 260            | 539           | 606       |
| Рулетки                                       | 179            | 477           | 600       |
| Сапки   | -              | 562           | -         |
| Світильники верстатні                         | -              | 532           | -         |
| Світильники галогенові                        | -              | 530           | 611       |
| Секатори                                      | -              | 560           | -         |
| Сноби   | 165            | 411           | 587       |
| Скребок                                       | -              | 464; 465      | 596       |
| Скрині  | 273            | 519           | 611       |
| Сокири  | 196            | 433           | 590       |
| Спеодяг                                       | 238            | -             | -         |
| Спіралі                                       | 69             | -             | 575       |
| Степлери                                      | 163            | 411           | 586       |
| Степлери пневматичні                          | -              | 550           | -         |
| Стопори до розподілювальних валів             | 310            | -             | -         |
| Стрічка вимірювальна                          | 182            | 478           | 601       |
| Стрічки                                       | -              | 374; 468; 499 | -         |
| Стрічки ізоляційні                            | -              | -             | 599       |
| Струбцини                                     | 211            | 458           | 593       |
| Стусла  | -              | 438           | -         |
| Тенти   | -              | 527           | 608       |
| Торби і паси монтерські                       | 272            | 524           | 607       |
| Транспортери                                  | 122            | 483           | -         |

| ІНСТРУМЕНТ РУЧНИЙ                     | NEO        | TOPEX | TOP TOOLS |
|---------------------------------------|------------|-------|-----------|
| Тріскотки                             | 72; 77; 83 | 391   | 584       |
| Фарбопульти                           | 286        | 552   | -         |
| Фарбопульти електричні                | -          | 552   | -         |
| Фільтри, редуктори й оливорозпилювачі | 284        | 551   | -         |
| Фільтри-поглиначі                     | 256        | -     | -         |
| Хомути затисні                        | -          | -     | 588       |
| Хомути черв'ячні                      | 317        | 547   | -         |
| Цеберна й корита                      | -          | 446   | -         |
| Шафи інструментальні                  | 265        | 519   | -         |
| Шланги високого тиску                 | 285        | 554   | -         |
| Шнури                                 | -          | 447   | 602       |
| Шпадли                                | -          | 443   | 595       |
| Штангенциркулі                        | 188        | 484   | 599       |
| Щипці для балансування коліс          | 300        | -     | -         |
| Щипці для оливознімних ковпачків      | 314        | -     | -         |
| Щипці до вставлення наконечників      | 57         | 364   | 574       |
| Щипці до ізоляції                     | 39; 41; 47 | 361   | 574       |
| Щипці до стопорних кілець             | 50         | 367   | 573       |
| Щипці з пласкими губками              | 35         | 359   | 573       |
| Щипці торцеві                         | 52         | 368   | 573       |
| Щітки дротані                         | -          | 453   | 591       |

| ЕЛЕКТРОІНСТРУМЕНТ                      | GRAPHITE PRO | GRAPHITE | VERTO    |
|--|--------------|----------|----------|
| Акумулятори                            | -            | 647; 815 | 777      |
| Верстати точноно-шліфувальні настільні | -            | 711      | 784      |
| Верстати фрезерувальні вертикальні     | -            | -        | 783      |
| Газонокосарки                          | -            | -        | 790      |
| Газонокосарки (мотококси, тримери)     | -            | -        | 789      |
| Гемблі                                 | -            | 694      | 783      |
| Генератори електроенергії              | -            | 721      | -        |
| Диски                                  | -            | 754      | 798      |
| Долота                                 | -            | 740      | 796      |
| Дрилі безударні                        | -            | 658      | -        |
| Дрилі перфораторні                     | 624          | 661      | 779      |
| Дрилі ударні                           | -            | 653      | 778      |
| Дрилі-змішувачі                        | -            | 669      | 779      |
| Дрилі-шрубверти акумуляторні           | -            | 641      | 775      |
| Дрилі-шрубверти дротові                | -            | 659      | -        |
| Електролобзики                         | -            | 695      | 781      |
| Компресори                             | -            | -        | 793      |
| Косарки                                | -            | -        | 791      |
| Матеріали зварювальні                  | -            | 730      | -        |
| Машини шліфувальні по гіпсу            | -            | 690      | -        |
| Машини шліфувальні прями               | -            | 686      | -        |
| Машинки полірувальні                   | 620          | 678      | 784      |
| Мийки під тиском                       | -            | -        | 786      |
| Міксери                                | -            | 669      | -        |
| Наконечники викруткові й насадки       | -            | 762      | -        |
| Насадки до змішування                  | -            | 671      | -        |
| Ножиці вирубні                         | -            | 702      | -        |
| Ножиці до живоплоту (кущорізи)         | -            | -        | 789      |
| Оливи, мастила і графіт                | -            | 744      | -        |
| Патрон до дрилу                        | -            | 764      | 807      |
| Перфоратори                            | 628          | -        | -        |
| Перфоратори з функцією свердлення      | -            | 664      | 779      |
| Пилки бензинові                        | -            | 722      | -        |
| Пилки дискові                          | -            | 710      | 785      |
| Пилки електричні                       | -            | -        | 788      |
| Пилки по дереву                        | -            | 711; 714 | 785      |
| Пилки шабельні                         | -            | 697      | 781      |
| Пилососи                               | -            | 717      | -        |
| Плиткорізи електричні                  | -            | 713      | 786      |
| Полотна пильні                         | -            | 757      | 806      |
| Помпи заглибні                         | -            | 724      | 787      |
| Приналежності зварювальні              | -            | 731      | -        |
| Приналежності наждачні                 | -            | 759      | 802      |
| Пристрої багатофункційні               | -            | 681      | 782      |
| Свердла                                | -            | 734      | 602; 794 |
| Секатори                               | -            | -        | 787      |
| Термофени                              | -            | 705      | 783      |
| Фреза                                  | -            | 744      | 798      |
| Шліфмашинки ексцентриккові             | -            | 687      | 783      |
| Шліфмашинки кутові (болгарки)          | 618          | 674      | 780      |
| Шліфмашинки осциляційні                | -            | 688      | 782      |
| Шліфмашинки стрічкові                  | -            | 685      | 783      |
| Шліфмашинки, міні-                     | -            | 686      | 782      |
| Шрубверти акумуляторні                 | -            | 650      | 775      |
| Штатив                                 | -            | -        | 806      |
| Штроборізи                             | 662          | 678      | -        |
| Щітки дротані                          | -            | 751      | 804      |
| Щіточки вугільні                       | -            | -        | 817      |



# HU

| KÉZISZERSZÁMOK                | NEO            | TOPEX         | TOP TOOLS |
|-------------------------------|----------------|---------------|-----------|
| 1000 V-os készülékek          | 43             | -             | -         |
| Állítható villáskulcsok       | 69             | 374           | 574       |
| Balták                        | 196            | 433           | 590       |
| Betonfűrészek                 | -              | 436           | -         |
| Borítások                     | -              | 506; 536      | -         |
| Burkoló tartozékok            | -              | 464           | 594       |
| Célszerszámok                 | 303; 313; 323  | -             | -         |
| Ceruzák                       | -              | 449           | 594       |
| Colostokok                    | 179            | 484           | 599       |
| Csákányok                     | -              | 434           | -         |
| Csavarhúzóbetétek és tartók   | 152            | 382           | 578       |
| Csavarhúzó fordítható hegygel | 146            | 384           | 578       |
| Csempevágók                   | 229            | 463           | 594       |
| Csillagkulcsok                | 128            | 403           | 585       |
| Csipeszek                     | -              | 365           | 574       |
| Csiszolóanyagok               | -              | 445           | 605       |
| Csőfogók                      | 52             | 372           | 575       |
| Csőfogók                      | 63             | 371           | 575       |
| Csőhajlítók                   | -              | 373           | -         |
| Csőkulcsok                    | -              | 404           | 585       |
| Csőrtek                       | 330            | 543           | -         |
| Csőtisztító spirálok          | 69             | -             | 575       |
| Csővágók                      | 64             | 372           | 575       |
| Drótkéfe                      | -              | 453           | 591       |
| Dugókulcsok és tartozékok     | 75; 78; 85; 90 | 392           | 584       |
| Dugókulcsok és tartozékok     | 71; 76; 79; 88 | 391           | -         |
| Ecsetek                       | -              | 495           | -         |
| Elektromos mérőeszközök       | 190            | 486           | 601       |
| Elektromos szórópisztolyok    | -              | 552           | -         |
| Elemlámpák                    | -              | 533           | 611       |
| Emelő                         | 327            | 542           | -         |
| Érzékelők                     | -              | 533           | -         |
| Fafűrészek                    | 199            | 435           | 592       |
| Favésők                       | 326            | 456           | 592       |
| Fáziskeresők                  | 326            | 381           | -         |
| Félalarcok                    | 256            | 537           | -         |
| Fémfűrészek                   | 201            | 434           | 592       |
| Fenőkövek                     | -              | 475           | -         |
| Fényvisszaverő mellények      | -              | 538           | -         |
| Festékszóró készülékek        | 286            | 552           | -         |
| Festékszóró tartozékok        | 291            | 554           | -         |
| Festő tartozékok              | -              | 499           | -         |
| Festőhengerek és nyelvek      | -              | 489           | -         |
| Festőkészletek                | -              | 490           | -         |
| Feszítővasak                  | 208            | 456           | 590       |
| Forrasztók                    | 174            | 419           | 587       |
| Forrasztóórnok                | -              | 420           | -         |
| Fűnyíró ollók                 | -              | 562           | -         |
| Fűrészlapok                   | 201            | 438           | 592; 605  |
| Gázsűrűbetétek                | 256            | -             | -         |
| Gépi kulcsok                  | 280            | 549           | -         |
| Gépjárműipari tartozékok      | 302            | 543           | -         |
| Gereblyék                     | -              | 564           | -         |
| Gérládák                      | -              | 438           | -         |
| Gyertyakulcsok                | 304            | 543           | 586       |
| Habpisztolyok                 | 233            | 470           | 595       |
| Halogén lámpatestek           | -              | 530           | 611       |
| Harapófogók                   | 51             | 368           | 573       |
| Hegesztők                     | 171            | 418           | -         |
| Homlokcsípőfogók              | 52             | 368           | 573       |
| Homokfúvó pisztolyok          | 290            | -             | -         |
| Hosszú fogók                  | 34             | 359           | -         |
| Imbuszculcsok                 | 115            | 405           | 586       |
| Imbuszculcsok és pipakulcsok  | 133            | 404           | -         |
| Kábelcsapaszóló fogó          | 39; 41; 47     | 361           | 574       |
| Kábelvágók                    | 47; 59         | -             | -         |
| Kalapácsok                    | 193            | 428           | 589       |
| Kampók                        | 147            | -             | 578       |
| Kapák                         | -              | 562           | -         |
| Kaparók                       | -              | 464; 465      | 596       |
| Kerekcsőrű fogók              | 35             | 395           | 573       |
| Kerékfúvató pisztolyok        | 288            | 554           | -         |
| Kerékkulcsok                  | 299            | 544           | -         |
| Keréksúlyszelőkészítő fogók   | 300            | -             | -         |
| Kerti felszerelések           | -              | 566           | -         |
| Kerti fűrészek                | -              | 561           | -         |
| Kések                         | 211; 223       | 436; 471; 514 | 596       |
| Keverőszárak                  | -              | 466; 501      | -         |
| Kilincs műves hajtókarok      | 72; 77; 83     | 391           | 584       |
| Kocsik                        | -              | 528           | -         |
| Kombinált fogók               | 34             | 359           | 573       |
| Kőműveskanalak és simítók     | 212            | 439           | 595       |
| Krétek                        | -              | 447; 484      | -         |

| KÉZISZERSZÁMOK                      | NEO           | TOPEX         | TOP TOOLS |
|-------------------------------------|---------------|---------------|-----------|
| Kulcskészlet hordtáskában           | 91            | 393           | 582       |
| Különlleges kulcsok                 | 311; 317      | 545           | 586       |
| Ládák                               | 273           | 519           | 611       |
| Lakatok                             | -             | 556           | 608       |
| Laminált padló vágó készülék        | -             | 464           | -         |
| Lapátok, ásók                       | 216           | 449           | 611       |
| Laposfogók                          | 35            | 359           | 573       |
| Laposvésők                          | 205           | 455           | 590       |
| Lefúvató pisztolyok                 | 288           | 554           | -         |
| Légkalapács                         | -             | 551           | -         |
| Lehúzó                              | 303; 332; 339 | 545           | -         |
| Létrák                              | -             | 528           | -         |
| Lézeres vízszintező                 | -             | 482           | 601       |
| Lyukasztók                          | -             | 368           | 574       |
| Magasnyomású vezeték                | 285           | 554           | -         |
| Menetvágók és -metszők              | -             | 452           | -         |
| Mérő és jelölőszerszámok            | -             | 484           | 602       |
| Mérőlecek, vonalzők                 | -             | 483           | -         |
| Mérőszalagok                        | 179           | 477           | 600       |
| Mérőszalagok                        | 182           | 478           | 601       |
| Metszőollók                         | -             | 560           | -         |
| Mikrométerek                        | -             | 485           | -         |
| Mosó és karbantartó szórópisztolyok | 290           | 554           | -         |
| Motortvezérlés rögzítők             | 310           | -             | -         |
| Műhelylámpák                        | -             | 532           | -         |
| Munkaruhák                          | 238           | -             | -         |
| Munkavédelmi cipők                  | 249           | -             | -         |
| Műszerész csavarhúzó                | 143           | 378           | 577       |
| Műszerész csípőfogó                 | 48            | 365           | -         |
| Nyomásmérők                         | 291           | -             | -         |
| Nyomatékkulcsok                     | 120; 302      | 405           | 585       |
| Olajok, kenőzsírok és grafitok      | -             | 511           | -         |
| Oldalsípőfogók                      | 35            | 359           | 573       |
| Ötléce                              | -             | 480           | -         |
| Ötléce                              | -             | 482           | -         |
| Ollók                               | -             | 475; 517      | 598       |
| Őnzáró fogók                        | 53            | 369           | 574       |
| Ővpartók és zsebek                  | 277           | 526           | -         |
| PH kereszt csavarhúzó               | 139           | 374           | 576       |
| Plombázófogók                       | -             | 557           | -         |
| Pneumatikus csatlakozók             | 293           | -             | -         |
| Pneumatikus csiszológépek           | 284           | 550           | -         |
| Pneumatikus fúrógépek               | 283           | 550           | -         |
| Pneumatikus tűzőgépek               | -             | 550           | -         |
| Ponyvák                             | -             | 527           | 608       |
| Profilbetétek                       | 268           | -             | -         |
| PZ csavarhúzó                       | 140           | 374           | 576       |
| Rabitzfogók                         | 51            | 368           | 573       |
| Ragasztók                           | -             | 509           | -         |
| Ragasztópisztolyok                  | 165           | 412           | 587       |
| Ragasztórudak                       | -             | 414           | 587       |
| Rendeződobozok                      | 275           | 522           | -         |
| Reszelők                            | 209           | 454           | 591       |
| Rüdvágó ollók                       | 202           | 450           | 588       |
| Saruzófogók                         | 57            | 364           | 574       |
| Satuk                               | 204           | 453           | 591       |
| Seeger fogók                        | 50            | 367           | 573       |
| Seprűk                              | -             | 564           | -         |
| SL csavarhúzó                       | 139           | 374           | 576       |
| Sövényvágók                         | -             | 562           | -         |
| Spaklik                             | -             | 443           | 595       |
| Szalagok                            | -             | 374; 468; 499 | -         |
| Szállítványbiztosítás               | -             | 527           | 607       |
| Szegecs                             | -             | 417           | -         |
| Szegecs                             | 166           | 415           | 587       |
| Szegecs                             | 166           | 415           | 587       |
| Szeleptöltés kiszedő fogók          | 314           | -             | -         |
| Szerelőtáskák és övek               | 272           | 524           | 607       |
| Szerszám többfunkciós               | 218           | 514           | -         |
| Szerszámok szekrények               | 265           | 519           | -         |
| Szigetelőszalagok                   | -             | -             | 599       |
| Szilikon kinyomópisztolyok          | 230           | 469           | 594       |
| Szögmérők                           | -             | 483           | 602       |
| Szögmérők                           | 122           | 483           | -         |
| Szűrőtálcák                         | -             | -             | 588       |
| Szorítók                            | 211           | 458           | 593       |
| Szórópisztolyok                     | 286           | 552           | -         |
| Szűrők, nyomáscsökkentők, olajozók  | 284           | 551           | -         |
| Tárcsák                             | -             | 536           | -         |
| Tárolódények                        | -             | 522           | -         |
| Távolságmérők                       | 184           | 486           | -         |
| Térdvédők                           | 254           | 538           | 606       |
| Tolómérők                           | 188           | 484           | 599       |
| Tömlőbilincsek                      | 317           | 547           | -         |

| KÉZISZERSZÁMOK            | NEO | TOPEX | TOP TOOLS |
|---------------------------|-----|-------|-----------|
| Tömlőbilincsfogók         | 315 | -     | -         |
| Törtcsavarhúzó            | 135 | 456   | 591       |
| Torx csavarhúzó           | 140 | 375   | -         |
| Tűzőgépek                 | 163 | 411   | 586       |
| Tűzőkapcsok               | 165 | 411   | 587       |
| Ütvecsavarozó dugókulcsok | 296 | -     | -         |
| Üvegszerszámok            | -   | 460   | -         |
| Védőkesztyűk              | 260 | 539   | 606       |
| Védősisakok               | -   | 538   | -         |
| Védőszemüvegek            | 258 | 535   | 606       |
| Villák                    | -   | 562   | -         |
| Villás-csillagkulcsok     | 122 | 401   | 584       |
| Villáskulcsok             | 127 | 403   | 585       |
| Vízszelvási tartozékok    | 68  | 371   | -         |
| Vízszintezők              | 185 | 479   | 601       |
| Vödör és ládák            | -   | 446   | -         |
| Zajvédő földugók          | 255 | -     | -         |
| Zajvédő fültokok          | -   | 537   | -         |
| Zárt védőszemüvegek       | -   | 535   | 606       |
| Zsinórok, spárgák         | -   | 447   | 602       |
| Zsírzozserszámok          | 342 | 545   | 606       |

| ELEKTROMOS SZERSZÁMOK           | GRAPHITE PRO | GRAPHITE | VERTO    |
|---------------------------------|--------------|----------|----------|
| Akkumulátorok                   | -            | 647; 815 | 777      |
| Akkumulátoros csavarbehajtók    | -            | 650      | 775      |
| Akkumulátoros fűrész-csavarozók | -            | 641      | 775      |
| Állvány                         | -            | -        | 806      |
| Áramfejlesztő aggregátok        | -            | 721      | -        |
| Asztali csiszológépek           | -            | 711      | 784      |
| Búvárszivattyúk                 | -            | 724      | 787      |
| Csavarhúzóbetétek és tartók     | -            | 762      | -        |
| Csempevágó fűrész               | -            | 713      | 786      |
| Csiszolóanyagok                 | -            | 759      | 802      |
| Drótkéfe                        | -            | 751      | 804      |
| Egyenes csiszológépek           | -            | 686      | -        |
| Egyszerű fúrógépek              | -            | 658      | -        |
| Elektromos fűrészek             | -            | -        | 788      |
| Excentercsiszoló                | -            | 687      | 783      |
| Fafűrészgép                     | -            | 711; 714 | 785      |
| Falcsiszoló                     | -            | 690      | -        |
| Falhoronymarók                  | 662          | 678      | -        |
| Favésők                         | -            | 740      | 796      |
| Felsőmarók                      | -            | -        | 783      |
| Fűnyírógépek                    | -            | -        | 790      |
| Fűrészlapok                     | -            | 757      | 806      |
| Fűrókalapácsok                  | 624          | 661      | 779      |
| Fűró-keverőgépek                | -            | 669      | 779      |
| Fűrószárak                      | -            | 734      | 602; 794 |
| Fűrőtorkmány                    | -            | 764      | 807      |
| Fűró-vésőkalapácsok             | -            | 664      | 779      |
| Fűszegélynyíró                  | -            | -        | 789      |
| Gyaluk                          | -            | 694      | 783      |
| Hálózati fűrészcsavarozók       | -            | 659      | -        |
| Hegesztő tartozékok             | -            | 731      | -        |
| Hegesztőanyagok                 | -            | 730      | -        |
| Hőlégfűvők                      | -            | 705      | 783      |
| Kaszák                          | -            | -        | 791      |
| Keverőgépek                     | -            | 669      | -        |
| Keverőszárak                    | -            | 671      | -        |
| Kompresszorok                   | -            | -        | 793      |
| Körtfűrészek                    | -            | 710      | 785      |
| Körkivágó                       | -            | 744      | 798      |
| Lemezvágo ollók                 | -            | 702      | -        |
| Magasnyomású mosók              | -            | -        | 786      |
| Metszőollók                     | -            | -        | 787      |
| Mini csiszológépek              | -            | 686      | 782      |
| Motoros fűrész                  | -            | 722      | -        |
| Multifunkciós berendezések      | -            | 681      | 782      |
| Olajok, kenőzsírok és grafitok  | -            | 744      | -        |
| Polírozógépek                   | 620          | 678      | 784      |
| Porszívók                       | -            | 717      | -        |
| Sarokcsiszoló                   | 618          | 674      | 780      |
| Sövényvágók                     | -            | -        | 789      |
| Szabályfűrész                   | -            | 697      | 781      |
| Szalagsziszoló                  | -            | 685      | 783      |
| Szénkéfe                        | -            | -        | 817      |
| Szűrőfűrész                     | -            | 695      | 781      |
| Tárcsák                         | -            | 754      | 798      |
| Útvefűró                        | -            | 653      | 778      |
| Vésőkalapácsok                  | 628          | -        | -        |
| Vibrációs csiszoló              | -            | 688      | 782      |

| UNELTE DE MANA                                   | NEO            | TOPEX         | TOP TOOLS |
|--|----------------|---------------|-----------|
| Absorbante                                       | 256            | -             | -         |
| Accesorii de grădinărit                          | -              | 566           | -         |
| Accesorii de motorizare                          | 302            | 543           | -         |
| Accesorii de văruit                              | -              | 499           | -         |
| Accesorii hidraulice                             | 68             | 371           | -         |
| Accesorii pentru montare faianță                 | -              | 464           | 594       |
| Accesorii pentru pulverizat                      | 291            | 554           | -         |
| Adausuri profilate                               | 268            | -             | -         |
| Adezivi  | -              | 509           | -         |
| Agitatori  | -              | 466; 501      | -         |
| Aliaje de lipit                                  | -              | 420           | -         |
| Amortizoare pentru genunchi                      | 254            | 538           | 606       |
| Ancore   | 303; 332; 339  | 545           | -         |
| Antifoane  | -              | 537           | -         |
| Aparate electrice de masurat                     | 190            | 486           | 601       |
| Art. Abrazive                                    | -              | 445           | 605       |
| Asigurarea incarcaturii                          | -              | 527           | 607       |
| Bande izolate                                    | -              | -             | 599       |
| Bare de otel                                     | 208            | 456           | 590       |
| Benzi  | -              | 374; 468; 499 | -         |
| Benzi de fixare                                  | -              | -             | 588       |
| Benzi de masurare                                | 182            | 478           | 601       |
| Benzi de strângere                               | 317            | 547           | -         |
| Blocare de distributie                           | 310            | -             | -         |
| Bormașină pneumatică                             | 283            | 550           | -         |
| Calibre lineare                                  | -              | 483           | -         |
| Calibre reglabile                                | 188            | 484           | 599       |
| Capete de șurubelniță și dispozitive de prindere | 152            | 382           | 578       |
| Capsatoare                                       | 163            | 411           | 586       |
| Capsatoare pneumatice                            | -              | 550           | -         |
| Capșe  | 165            | 411           | 587       |
| Cârlițe  | 147            | -             | 578       |
| Cartușe de clei                                  | -              | 414           | 587       |
| Caruciare  | -              | 528           | -         |
| Casti  | -              | 538           | -         |
| Chei de impact                                   | 280            | 549           | -         |
| Chei de țevi                                     | -              | 404           | 585       |
| Chei dinamometrice                               | 120; 302       | 405           | 585       |
| Chei fixe  | 127            | 403           | 585       |
| Chei fixe -inelare                               | 122            | 401           | 584       |
| Chei imbus                                       | 115            | 405           | 586       |
| Chei inelare                                     | 128            | 403           | 585       |
| Chei pentru bujii                                | 304            | 543           | 586       |
| Chei pentru dormiri și cotite                    | 133            | 404           | -         |
| Chei pentru roti                                 | 299            | 544           | -         |
| Chei reglabile                                   | 69             | 374           | 574       |
| Chei speciale                                    | 311; 317       | 545           | 586       |
| Chei tubulare - accesorii                        | 75; 78; 85; 90 | 392           | 584       |
| Cheie pentru țevi                                | 63             | 371           | 575       |
| Ciocan de lipit                                  | 174            | 419           | 587       |
| Ciocan pneumatic                                 | -              | 551           | -         |
| Ciocane  | 193            | 428           | 589       |
| Clește de balansare roți                         | 300            | -             | -         |
| Clește de izolație                               | 39; 41; 47     | 361           | 574       |
| Clește de precizie                               | 48             | 365           | -         |
| Clește de srângere                               | 53             | 369           | 574       |
| Clește de tencuiala                              | 51             | 368           | 573       |
| Clește frontal                                   | 52             | 368           | 573       |
| Clește lateral                                   | 35             | 359           | 573       |
| Clește pentru cabluri                            | 315            | -             | -         |
| Clește pentru cuie                               | 51             | 368           | 573       |
| Clește pentru garnituri de supape                | 314            | -             | -         |
| Clește pentru inele                              | 50             | 367           | 573       |
| Clește pentru țevi                               | 52             | 372           | 575       |
| Clește plat                                      | 35             | 359           | 573       |
| Clește prelungit                                 | 34             | 359           | -         |
| Clește rotund                                    | 35             | 395           | 573       |
| Clește universal                                 | 34             | 359           | 573       |
| Clești de montarea capetelor                     | 57             | 364           | 574       |
| Clești de plombat                                | -              | 557           | -         |
| Clichete   | 72; 77; 83     | 391           | 584       |
| Comprimator pentru silikon                       | 230            | 469           | 594       |
| Conducte de presiune                             | 285            | 554           | -         |
| Conectoare pneumatice                            | 293            | -             | -         |
| Corpuri de iluminat cu halogen                   | -              | 530           | 611       |
| Corpuri de iluminat de atelier Lanterne          | -              | 532           | -         |
| Creioane   | -              | 449           | 594       |
| Cretă  | -              | 447; 484      | -         |
| Cricuri hidraulice                               | 327            | 542           | -         |
| Cutii  | 273            | 519           | 611       |
| Cutii de colț                                    | -              | 438           | -         |
| Cuțite   | 64             | 372           | 575       |
| Cuțite   | 211; 223       | 436; 471; 514 | 596       |

| UNELTE DE MANA                        | NEO            | TOPEX    | TOP TOOLS |
|---------------------------------------|----------------|----------|-----------|
| Cutters pentru cablu                  | 47; 59         | -        | -         |
| Dălți                                 | 205            | 455      | 590       |
| Dalti                                 | 326            | 456      | 592       |
| Detectoroare                          | -              | 533      | -         |
| Discuri                               | -              | 536      | -         |
| Dispozitive de îndoire                | -              | 373      | -         |
| Dopuri de urechi                      | 255            | -        | -         |
| Dulapuri de scule                     | 265            | 519      | -         |
| Echer                                 | 122            | 483      | -         |
| Extractoare                           | 135            | 456      | 591       |
| Ferăstraie pentru tăiat lemn          | 199            | 435      | 592       |
| Ferăstraie pentru tăiat metal         | 201            | 434      | 592       |
| Ferăstraie de grădină                 | -              | 561      | -         |
| Ferăstraie pentru beton               | -              | 436      | -         |
| Filieri si tarozii                    | -              | 452      | -         |
| Filtr. reductorii si gresoare         | 284            | 551      | -         |
| Foarfece de iarbă                     | -              | 562      | -         |
| Foarfece pentru tije                  | 202            | 450      | 588       |
| Foarfecci                             | -              | 475; 517 | 598       |
| Foarfecci                             | -              | 560      | -         |
| Foarfecci pentru grad viu             | -              | 562      | -         |
| Frete percutante                      | 296            | -        | -         |
| Frete și accesorii                    | 71; 76; 79; 88 | 391      | -         |
| Furcă                                 | -              | 562      | -         |
| Galeti lazy pentru mortar             | -              | 446      | -         |
| Genti si curele de montatori          | 272            | 524      | 607       |
| Ghilotine de taiat panouri            | -              | 464      | -         |
| Greble                                | -              | 564      | -         |
| Îmbrăcăminte de lucru                 | 238            | -        | -         |
| Instrumente de ungere                 | 342            | 545      | 606       |
| Instrumente speciale                  | 303; 313; 323  | -        | -         |
| Lacate                                | -              | 556      | 608       |
| Lanterne                              | -              | 533      | 611       |
| Lopeți și cazmale                     | 216            | 449      | 611       |
| Manometre                             | 291            | -        | -         |
| Manusi de lucru                       | 260            | 539      | 606       |
| Mașini de sudat                       | 171            | 418      | -         |
| Mașini pentru glazură                 | 229            | 463      | 594       |
| Masuri pliante                        | 179            | 484      | 599       |
| Mături                                | -              | 564      | -         |
| Menghine                              | 204            | 453      | 591       |
| Menghine de mana                      | 211            | 458      | 593       |
| Micrometre                            | -              | 485      | -         |
| Mistrii si dristi                     | 212            | 439      | 595       |
| Nituri                                | -              | 417      | -         |
| Nivele                                | 185            | 479      | 601       |
| Nivele de laser                       | -              | 482      | 601       |
| Ochelari                              | 258            | 535      | 606       |
| Ochelari de protectie                 | -              | 535      | 606       |
| Organizatorii                         | 275            | 522      | -         |
| Pantofi de lucru                      | 249            | -        | -         |
| Panze                                 | 201            | 438      | 592; 605  |
| Pensetă                               | -              | 365      | 574       |
| Pensoane                              | -              | 495      | -         |
| Perforatoare                          | -              | 368      | 574       |
| Perii de sarma                        | -              | 453      | 591       |
| Pietre abrazive                       | -              | 475      | -         |
| Pile                                  | 209            | 454      | 591       |
| Pistoale cu abraziv                   | 165            | 412      | 587       |
| Pistoale de baleiaj                   | 288            | 554      | -         |
| Pistoale de dus                       | 286            | 552      | -         |
| Pistoale de sablare cu nisip          | 290            | -        | -         |
| Pistoale pentru pompare               | 288            | 554      | -         |
| Pistol pentru curățare și întreținere | 290            | 554      | -         |
| Pistol pentru spumă                   | 233            | 470      | 595       |
| Polizoare pneumatice                  | 284            | 550      | -         |
| Prelate                               | -              | 527      | 608       |
| Prese de nituit                       | 166            | 415      | 587       |
| Probe                                 | 326            | 381      | -         |
| Pulverizatoare electrice              | -              | 552      | -         |
| Raportoare                            | -              | 483      | 602       |
| Razuitoare                            | -              | 464; 465 | 596       |
| Recipiente                            | -              | 522      | -         |
| Riglă pentru tencuială                | -              | 482      | -         |
| Rulete                                | 179            | 477      | 600       |
| Sape                                  | -              | 562      | -         |
| Scari                                 | -              | 528      | -         |
| Scule de trasat                       | -              | 484      | 602       |
| Scule multifuncționale                | 218            | 514      | -         |
| Scule pentru sticla                   | -              | 460      | -         |
| Scuturi                               | -              | 506; 536 | -         |
| Semimasti                             | 256            | 537      | -         |
| Set de chei in valiză                 | 91             | 393      | 582       |

| UNELTE DE MANA           | NEO | TOPEX | TOP TOOLS |
|--------------------------|-----|-------|-----------|
| Seturi 1000V             | 43  | -     | -         |
| Seturi de vopsit         | -   | 490   | -         |
| Seturi pentru lacuit     | 286 | 552   | -         |
| Sfoară                   | -   | 447   | 602       |
| Sipci pentru zidari      | -   | 480   | -         |
| Spatule                  | -   | 443   | 595       |
| Spirale                  | 69  | -     | 575       |
| Șurubelnițe de precizie  | 143 | 378   | 577       |
| Șurubelnițe în cruce PH  | 139 | 374   | 576       |
| Șurubelnițe PZ           | 140 | 374   | 576       |
| Șurubelnițe reversibile  | 146 | 384   | 578       |
| Șurubelnițe SL           | 139 | 374   | 576       |
| Șurubelnițe torx         | 140 | 375   | -         |
| Târnoacepe               | -   | 434   | -         |
| Teci si buzunare         | 277 | 526   | -         |
| Telemetre                | 184 | 486   | -         |
| Topoare                  | 196 | 433   | 590       |
| Trafaleți și role        | -   | 489   | -         |
| Uleiuri, unsoi si grafit | -   | 511   | -         |
| Veste de siguranță       | -   | 538   | -         |
| Vinciuri                 | 330 | 543   | -         |

| ACCESORII SUDURĂ                                 | GRAPHITE PRO | GRAPHITE | VERTO    |
|--|--------------|----------|----------|
| Acumuloare                                       | -            | 731      | -        |
| Agitatori  | -            | 647; 815 | 777      |
| Art. Abrazive                                    | -            | 671      | -        |
| Aspiratoare                                      | -            | 759      | 802      |
| Bormașin –malaxoare                              | -            | 717      | -        |
| Bormașină fără impact                            | -            | 669      | 779      |
| Bormașine - Șurubelnițe în rețea                 | -            | 658      | -        |
| Bormașine cu percuție                            | -            | 659      | -        |
| Bormașine șurubelnițe cu acumulator              | -            | 653      | 778      |
| Burghii  | -            | 641      | 775      |
| Capete de șurubelniță și dispozitive de prindere | -            | 734      | 602; 794 |
| Ciocane de percuție                              | -            | 762      | -        |
| Ciocane foraj-percuție                           | 628          | -        | -        |
| Coase  | -            | 664      | 779      |
| Compresoare                                      | -            | -        | 791      |
| Cositoare de iarbă                               | -            | -        | 793      |
| Cositoare purtante, pentru iarbă                 | -            | -        | 790      |
| Dalti  | -            | -        | 789      |
| Discuri  | -            | 740      | 796      |
| Drujbă   | -            | 754      | 798      |
| Ferăstraie circular                              | -            | 722      | -        |
| Ferăstraie de decupat                            | -            | 710      | 785      |
| Ferăstraie electrice                             | -            | 695      | 781      |
| Ferăstraie pentru glazură                        | -            | -        | 788      |
| Ferăstraie pentru lemn                           | -            | 713      | 786      |
| Ferăstraie sabie                                 | -            | 711; 714 | 785      |
| Ferăstrău pentru găuri                           | -            | 697      | 781      |
| Foarfece de acumuloare                           | -            | 744      | 798      |
| Foarfecci  | -            | 702      | -        |
| Foarfecci pentru grad viu                        | -            | -        | 787      |
| Generatoare                                      | -            | -        | 789      |
| Instrumente multifuncționale                     | -            | 721      | -        |
| Malaxoare  | -            | 681      | 782      |
| Mandrină de găurit                               | -            | 669      | -        |
| Mașini de efectuat caneluri                      | -            | 764      | 807      |
| Mașini de frezat cu arbore superior              | 662          | 678      | -        |
| Mașini de lustruit                               | -            | -        | 783      |
| Mașini de șlefuit cu bandă                       | 620          | 678      | 784      |
| Mașini de spălat, sub presiune                   | -            | 685      | 783      |
| Materiale de sudura                              | -            | -        | 786      |
| Minipolizoare                                    | -            | 730      | -        |
| Panze  | -            | 686      | 782      |
| Perii de cărbune                                 | -            | 757      | 806      |
| Perii de sarma                                   | -            | -        | 817      |
| Polizoare oscilatorii                            | -            | 751      | 804      |
| Polizoare unghiulare                             | -            | 688      | 782      |
| Polizoare de banc                                | 618          | 674      | 780      |
| Polizoare excentrice                             | -            | 711      | 784      |
| Polizoare pentru ipsos                           | -            | 687      | 783      |
| Polizoare Simple                                 | -            | 690      | -        |
| Pompe de cufundare                               | -            | 686      | -        |
| Rindele  | -            | 724      | 787      |
| Rotopercutor                                     | -            | 694      | 783      |
| Stativ   | 624          | 661      | 779      |
| Șurubelnițe cu acumulator                        | -            | -        | 806      |
| Termosufiante                                    | -            | 650      | 775      |
| Uleiuri, unsoi si grafit                         | -            | 705      | 783      |
| Polizoare oscilatorii                            | -            | 744      | -        |



| RUČNÍ NÁŘADÍ                        | NEO            | TOPEX         | TOP TOOLS |
|-------------------------------------|----------------|---------------|-----------|
| Autopříslušenství                   | 302            | 543           | -         |
| Blokády rozvodu                     | 310            | -             | -         |
| Boční kleště                        | 35             | 359           | 573       |
| Brousky                             | -              | 475           | -         |
| Brusné výrobky                      | -              | 445           | 605       |
| Brýle                               | 258            | 535           | 606       |
| Čelní kleště                        | 52             | 368           | 573       |
| Chrániče kolen                      | 254            | 538           | 606       |
| Dálkoměry                           | 184            | 486           | -         |
| Detektory                           | -              | 533           | -         |
| Dílenské lampy                      | -              | 532           | -         |
| Dirkovací přístroje                 | -              | 368           | 574       |
| Dláta                               | 326            | 456           | 592       |
| Drátěné kartáče                     | -              | 453           | 591       |
| Dynamometrické klíče                | 120, 302       | 405           | 585       |
| Elektrické měřiče                   | 190            | 486           | 601       |
| Elektrické sřikací pistole          | -              | 552           | -         |
| Filtry, reduktory a mazací jednotky | 284            | 551           | -         |
| Hadicové spony                      | -              | -             | 588       |
| Háky                                | 147            | -             | 578       |
| Halogenové držáky                   | -              | 530           | 611       |
| Hrábě                               | -              | 564           | -         |
| Hydraulické příslušenství           | 68             | 371           | -         |
| Imbusové klíče                      | 115            | 405           | 586       |
| Izolační pásy                       | -              | -             | 599       |
| Kbelíky a truhlíky                  | -              | 446           | -         |
| Kladiva                             | 193            | 428           | 589       |
| Kleště kulaté                       | 35             | 395           | 573       |
| Kleště na hadicové spony            | 315            | -             | -         |
| Kleště na izolace                   | 39, 41, 47     | 361           | 574       |
| Kleště na kabely                    | 47, 59         | -             | -         |
| Kleště na kroužky                   | 50             | 367           | 573       |
| Kleště na těsnění ventilů           | 314            | -             | -         |
| Kleště na trubky                    | 52             | 372           | 575       |
| Kleště ploché                       | 35             | 359           | 573       |
| Kleště precizní                     | 48             | 365           | -         |
| Kleště pro osazování koncovek       | 57             | 364           | 574       |
| Kleště pro vyvažování kol           | 300            | -             | -         |
| Klíče na kola                       | 299            | 544           | -         |
| Klíče na svíčky                     | 304            | 543           | 586       |
| Klíče na trubky                     | 63             | 371           | 575       |
| Klíče ploché                        | 127            | 403           | 585       |
| Klíče svorníkové a zahnuté          | 133            | 404           | -         |
| Košřata                             | -              | 564           | -         |
| Kotouče                             | -              | 536           | -         |
| Křídly                              | -              | 447; 484      | -         |
| Křížové šroubováky PH               | 139            | 374           | 576       |
| Kruppače                            | -              | 434           | -         |
| Kryty                               | -              | 506; 536      | -         |
| Lakovací sady                       | 286            | 552           | -         |
| Laserové vodováhy                   | -              | 482           | 601       |
| Lepicí pistole                      | 165            | 412           | 587       |
| Lepidla                             | -              | 509           | -         |
| Lepidlové tyčinky                   | -              | 414           | 587       |
| Lineární měřidla                    | -              | 483           | -         |
| Lopatky a rýče                      | 216            | 449           | 611       |
| Maliřské příslušenství              | -              | 499           | -         |
| Maliřské sady                       | -              | 490           | -         |
| Manometry                           | 291            | -             | -         |
| Měřicí pásy                         | 182            | 478           | 601       |
| Michadla                            | -              | 466; 501      | -         |
| Mikrometry                          | -              | 485           | -         |
| Motykky                             | -              | 562           | -         |
| Multifunkční nářadí                 | 218            | 514           | -         |
| Mycí a čistící pistole              | 290            | 554           | -         |
| Nádobyy                             | -              | 522           | -         |
| Nářadí na sklo                      | -              | 460           | -         |
| Nářadí pro mazání                   | 342            | 545           | 606       |
| Nářadové skřínky                    | 245            | 519           | -         |
| Nástavce a příslušenství            | 71; 76; 79; 88 | 391           | -         |
| Nástavné klíče                      | 69             | 374           | 574       |
| Nástrčné klíče - příslušenství      | 75; 78; 85; 90 | 392           | 584       |
| Nože                                | 211, 223       | 436; 471; 514 | 596       |
| Nůžky                               | -              | 475; 517      | 598       |
| Nůžky na trávu                      | -              | 562           | -         |
| Nůžky na tyče                       | 202            | 450           | 588       |
| Nůžky na živý plot                  | -              | 562           | -         |
| Nýtovačky                           | 166            | 415           | 587       |
| Nýty                                | -              | 417           | -         |
| Oboustranné šroubováky              | 146            | 384           | 578       |
| Očkoploché klíče                    | 122            | 401           | 584       |
| Očkové klíče                        | 128            | 403           | 585       |
| Ohybačky                            | -              | 373           | -         |

| RUČNÍ NÁŘADÍ                        | NEO           | TOPEX         | TOP TOOLS |
|-------------------------------------|---------------|---------------|-----------|
| Oleje, maziva a grafit              | -             | 511           | -         |
| Organizéry                          | 275           | 522           | -         |
| Páčidla                             | 208           | 456           | 590       |
| Páječky                             | 174           | 419           | 587       |
| Pájky                               | -             | 420           | -         |
| Pásky                               | -             | 374; 468; 499 | -         |
| Pěnové pistole                      | 233           | 470           | 595       |
| Pilníky                             | 209           | 454           | 591       |
| Pilové listy                        | 201           | 438           | 592; 605  |
| Pily na beton                       | -             | 436           | -         |
| Pily na dřevo                       | 199           | 435           | 592       |
| Pily na kov                         | 201           | 434           | 592       |
| Pinzety                             | -             | 365           | 574       |
| Pískovací pistole                   | 290           | -             | -         |
| Pistole na profukování              | 288           | 554           | -         |
| Plachty                             | -             | 527           | 608       |
| Plnicí pistole                      | 288           | 554           | -         |
| Plombovací kleště                   | -             | 557           | -         |
| Pneumatické brusky                  | 284           | 550           | -         |
| Pneumatické kladivo                 | -             | 551           | -         |
| Pneumatické sešivačky               | -             | 550           | -         |
| Pneumatické vrtačky                 | 283           | 550           | -         |
| Pohlčovače                          | 256           | -             | -         |
| Pokosnice                           | -             | 438           | -         |
| Polomasky                           | 256           | 537           | -         |
| Posuvná měřidla                     | 188           | 484           | 599       |
| Pouzdra a kapsy                     | 277           | 526           | -         |
| Pracovní obuv                       | 249           | -             | -         |
| Pracovní oděvy                      | 238           | -             | -         |
| Pracovní rukavice                   | 260           | 539           | 606       |
| Precizní šroubováky                 | 143           | 378           | 577       |
| Přilepkové nástavce                 | 296           | -             | -         |
| Přilby                              | -             | 538           | -         |
| Příslušenství pro pokládku dlažby   | -             | 464           | 594       |
| Prodoužené kleště                   | 34            | 359           | -         |
| Profilové vložky                    | 268           | -             | -         |
| Protihlukové chrániče sluchu        | -             | 537           | -         |
| Protihlukové zátky                  | 255           | -             | -         |
| Provázky                            | -             | 447           | 602       |
| Ráčny                               | 72; 77; 83    | 391           | 584       |
| Rázové utahovačky                   | 280           | 549           | -         |
| Řezačka pro řezání panelů           | -             | 464           | -         |
| Řezačky obkladů                     | 229           | 463           | 594       |
| Sada klíčů v kufříku                | 91            | 393           | 582       |
| Sady 1000V                          | 43            | -             | -         |
| Sekáče                              | 205           | 455           | 590       |
| Sekyry                              | 196           | 433           | 590       |
| Sešivací sponky                     | 165           | 411           | 587       |
| Sešivačky                           | 163           | 411           | 586       |
| Skládací metry                      | 179           | 484           | 599       |
| Škrabky                             | -             | 464; 465      | 594       |
| Skřínky                             | 273           | 519           | 611       |
| Šnekové spony                       | 317           | 547           | -         |
| Špachtle                            | -             | 443           | 595       |
| Specializované nářadí               | 303; 313; 323 | -             | -         |
| Speciální klíče                     | 311; 317      | 545           | 586       |
| Spirály                             | 69            | -             | 575       |
| Spojky pro pneumatiku               | 293           | -             | -         |
| Sprchové příslušenství              | 291           | 554           | -         |
| Šroubovácové nástavce a držáky      | 152           | 382           | 578       |
| Šroubováky PZ                       | 140           | 374           | 576       |
| Šroubováky SL                       | 139           | 374           | 576       |
| Šroubováky torx                     | 140           | 375           | -         |
| Stahovací latě pro omítkařské práce | -             | 482           | -         |
| Stahovačky                          | 303; 332; 339 | 545           | -         |
| Štětce                              | -             | 495           | -         |
| Štipací kleště                      | 51            | 368           | 573       |
| Štipací kleště                      | 64            | 372           | 575       |
| Štipací kleště na hřebíky           | 51            | 368           | 573       |
| Štříkací pistole                    | 286           | 552           | -         |
| Svářečky                            | 171           | 418           | -         |
| Svěrací kleště                      | 53            | 369           | 574       |
| Svěráky                             | 204           | 453           | 591       |
| Svěřky                              | 211           | 458           | 593       |
| Svinovací metry                     | 179           | 477           | 600       |
| Svitlňny                            | -             | 533           | 611       |
| Tašky a montážní pásy               | 272           | 524           | 607       |
| Tlakové potrubí                     | 285           | 554           | -         |
| Trubkové klíče                      | -             | 404           | 585       |
| Tužky                               | -             | 449           | 594       |
| Úhelníky                            | -             | 483           | 602       |
| Úhlooměry                           | 122           | 483           | -         |
| Univerzální kleště                  | 34            | 359           | 573       |

| RUČNÍ NÁŘADÍ                   | NEO | TOPEX | TOP TOOLS |
|--------------------------------|-----|-------|-----------|
| Uzavřené brýle                 | -   | 535   | 606       |
| Válečky                        | -   | 489   | -         |
| Vidle                          | -   | 562   | -         |
| Visací zámky                   | -   | 556   | 608       |
| Vodováhy                       | 185 | 479   | 601       |
| Vozíky                         | -   | 528   | -         |
| Vrátky                         | 330 | 543   | -         |
| Výstražné vesty                | -   | 538   | -         |
| Vytahováč zlomených šroubů     | 135 | 456   | 591       |
| Vytlačovací pistole na silikon | 230 | 469   | 594       |
| Vytyčovací nářadí              | -   | 484   | 602       |
| Vzorokvače                     | 326 | 381   | -         |
| Zahradní pily                  | -   | 561   | -         |
| Zahradní příslušenství         | -   | 566   | -         |
| Zahradnické nůžky              | -   | 560   | -         |
| Zajištění nákladu              | -   | 527   | 607       |
| Závrtové čelisti a závitníky   | -   | 452   | -         |
| Žebříky                        | -   | 528   | -         |
| Zednické latě                  | -   | 480   | -         |
| Zednické lžice a hladítka      | 212 | 439   | 595       |
| Zvedáky                        | 327 | 542   | -         |

| ELEKTRICKÉ NÁŘADÍ                 | GRAPHITE PRO | GRAPHITE | VERTO    |
|-----------------------------------|--------------|----------|----------|
| Akumulátorové šroubováky          | -            | 650      | 775      |
| Akumulátory                       | -            | 647; 815 | 777      |
| Alumulátorové vrtačky /šroubováky | -            | 641      | 775      |
| Benzinové pily                    | -            | 722      | -        |
| Brusky na sádru                   | -            | 690      | -        |
| Brusné výrobky                    | -            | 759      | 802      |
| Děrovka                           | -            | 744      | 798      |
| Dláta                             | -            | 740      | 796      |
| Drátěné kartáče                   | -            | 751      | 804      |
| Drážkovací frézky                 | 662          | 678      | -        |
| Elektrické pily                   | -            | -        | 788      |
| Excentrické brusky                | -            | 687      | 783      |
| Hoblíky                           | -            | 694      | 783      |
| Horní frézky                      | -            | -        | 783      |
| Kompresory                        | -            | -        | 793      |
| Kosy                              | -            | -        | 791      |
| Kotouče                           | -            | 754      | 798      |
| Kotoučové pily                    | -            | 710      | 785      |
| Leštíčky                          | 620          | 678      | 784      |
| Listové pily                      | -            | 695      | 781      |
| Michačky                          | -            | 669      | -        |
| Michadla                          | -            | 671      | -        |
| Minibrusky                        | -            | 686      | 782      |
| Multifunkční zařízení             | -            | 681      | 782      |
| Nůžky na plech                    | -            | 702      | -        |
| Nůžky na živý plot                | -            | -        | 789      |
| Oleje, maziva a grafit            | -            | 744      | -        |
| Opalovací pistole                 | -            | 705      | 783      |
| Oscilační brusky                  | -            | 688      | 782      |
| Pásově brusky                     | -            | 685      | 783      |
| Pila na obklady                   | -            | 713      | 786      |
| Pilové listy                      | -            | 757      | 806      |
| Pily na dřevo                     | -            | 711; 714 | 785      |
| Ponorná čerpadla                  | -            | 724      | 787      |
| Přilepkové vrtačky                | -            | 653      | 778      |
| Přímé brusky                      | -            | 686      | -        |
| Příslušenství pro svařování       | -            | 731      | -        |
| Proudové agregáty                 | -            | 721      | -        |
| Šavlové pily                      | -            | 697      | 781      |
| Sekací kladiva                    | 628          | -        | -        |
| Sekáčky na trávu                  | -            | -        | 790      |
| Síťové vrtačky / šroubováky       | -            | 659      | -        |
| Sklíždilo pro vrtačky             | -            | 764      | 807      |
| Šroubovácové nástavce a držáky    | -            | 762      | -        |
| Stativ                            | -            | -        | 806      |
| Stolní brusky                     | -            | 711      | 784      |
| Svářeční materiály                | -            | 730      | -        |
| Uhlíkové kartáče                  | -            | -        | 817      |
| Úhlové brusky                     | 618          | 674      | 780      |
| Vrtací a sekací kladiva           | -            | 664      | 779      |
| Vrtací kladiva                    | 624          | 661      | 779      |
| Vrtáčky /michačky                 | -            | 669      | 779      |
| Vrtačky bez přiklepu              | -            | 658      | -        |
| Vrtačky                           | -            | 734      | 602; 794 |
| Vysavače                          | -            | 717      | -        |
| Vysokotlaké čističe               | -            | -        | 786      |
| Vyžinače na trávu                 | -            | -        | 789      |
| Zahradnické nůžky                 | -            | -        | 787      |

| RUČNÉ NÁRADIE                     | NEO            | TOPEX         | TOP TOOLS |
|-----------------------------------|----------------|---------------|-----------|
| Bezpečnostné vesty                | -              | 538           | -         |
| Blokovanie rozvodu                | 310            | -             | -         |
| Bočné kliešte                     | 35             | 359           | 573       |
| Brúsky                            | -              | 475           | -         |
| Brúsne potreby                    | -              | 445           | 605       |
| Čelné kliešte                     | 52             | 368           | 573       |
| Ceruzky                           | -              | 449           | 594       |
| Chrániče kolien                   | 254            | 538           | 606       |
| Chrániče očí                      | -              | 535           | 606       |
| Chrániče sluchu                   | -              | 537           | -         |
| Čistiace a konzervačné pištole    | 290            | 554           | -         |
| Clony                             | -              | 506; 536      | -         |
| Debničky                          | 273            | 519           | 611       |
| Detektory                         | -              | 533           | -         |
| Dielenské lampy                   | -              | 532           | -         |
| Dierkovače                        | -              | 368           | 574       |
| Dláta                             | 326            | 456           | 592       |
| Drôtené kefky                     | -              | 453           | 591       |
| Dynamometrické kľúče              | 120; 302       | 405           | 585       |
| Elektrické merače                 | 190            | 486           | 601       |
| Elektrické striekacie pištole     | -              | 552           | -         |
| Filtre, reduktory a olejovače     | 284            | 551           | -         |
| Gilotína na rezanie panelov       | -              | 464           | -         |
| Háky                              | 147            | -             | 578       |
| Halogénové svietidlá              | -              | 530           | 611       |
| Hrable                            | -              | 564           | -         |
| Hydraulické príslušenstvo         | 68             | 371           | -         |
| Imbusové kľúče                    | 115            | 405           | 586       |
| Izolačné pásy                     | -              | -             | 599       |
| Kladivá                           | 193            | 428           | 589       |
| Kladky                            | -              | 556           | 608       |
| Kliešte                           | 64             | 372           | 575       |
| Kliešte cvikacie                  | 51             | 368           | 573       |
| Kliešte na izolácie               | 39; 41; 47     | 361           | 574       |
| Kliešte na káble                  | 47; 59         | -             | -         |
| Kliešte na nasadzovanie koncoviek | 57             | 364           | 574       |
| Kliešte na páskové spony          | 315            | -             | -         |
| Kliešte na potrubie               | 52             | 372           | 575       |
| Kliešte na prstence               | 50             | 367           | 573       |
| Kliešte na tesnenia ventilov      | 314            | -             | -         |
| Kliešte na vyvažovanie kolies     | 300            | -             | -         |
| Kliešte precízne                  | 48             | 365           | -         |
| Kľúče na kolesá                   | 299            | 544           | -         |
| Kľúče na potrubia                 | 63             | 371           | 575       |
| Kľúče na sviečky                  | 304            | 543           | 586       |
| Kolíkové a fajkové kľúče          | 133            | 404           | -         |
| Kotúče                            | -              | 536           | -         |
| Kriedy                            | -              | 447; 484      | -         |
| Križové skrutkovače PH            | 139            | 374           | 576       |
| Krompáče                          | -              | 434           | -         |
| Lakovacie komplety                | 286            | 552           | -         |
| Laserové vodováhy                 | -              | 482           | 601       |
| Laty na omietkovanie              | -              | 482           | -         |
| Lepiace náplne                    | -              | 414           | 587       |
| Lepiace pištole                   | 165            | 412           | 587       |
| Lepidlá                           | -              | 509           | -         |
| Lineárne meradlá                  | -              | 483           | -         |
| Lopaty a rýle                     | 216            | 449           | 611       |
| Maliarske potreby                 | -              | 499           | -         |
| Maliarske súpravy                 | -              | 490           | -         |
| Mazacie nástroje                  | 342            | 545           | 606       |
| Merače vzdialeností               | 184            | 486           | -         |
| Meracie pásy                      | 182            | 478           | 601       |
| Metly                             | -              | 564           | -         |
| Miešadlá                          | -              | 466; 501      | -         |
| Mikrometre                        | -              | 485           | -         |
| Montérské tašky a pásy            | 272            | 524           | 607       |
| Motorizačné príslušenstvo         | 302            | 543           | -         |
| Motykky                           | -              | 562           | -         |
| Multiúčinný nástroj               | 218            | 514           | -         |
| Murárske laty                     | -              | 480           | -         |
| Nástavce a príslušenstvo          | 71; 76; 79; 88 | 391           | -         |
| Nastavovacie kľúče                | 69             | 374           | 574       |
| Nástrčné kľúče – príslušenstvo    | 75; 78; 85; 90 | 392           | 584       |
| Nástroje na sklo                  | -              | 460           | -         |
| Navíjadlá                         | 330            | 543           | -         |
| Nitovačky                         | 166            | 415           | 587       |
| Nity                              | -              | 417           | -         |
| Nože                              | 211; 223       | 436; 471; 514 | 596       |
| Nožnice                           | -              | 475; 517      | 598       |
| Nožnice na konáre                 | -              | 560           | -         |
| Nožnice na trávu                  | -              | 562           | -         |
| Nožnice na tyče                   | 202            | 450           | 588       |

| RUČNÉ NÁRADIE                       | NEO           | TOPEX         | TOP TOOLS |
|-------------------------------------|---------------|---------------|-----------|
| Nožnice na živý plot                | -             | 562           | -         |
| Obkladové príslušenstvo             | -             | 464           | 594       |
| Očkové kľúče                        | 128           | 403           | 585       |
| Ohýbačky                            | -             | 373           | -         |
| Okrúhle kliešte                     | 35            | 395           | 573       |
| Okuliare                            | 258           | 535           | 606       |
| Oleje, mazivá a grafit              | -             | 511           | -         |
| Organizéry                          | 275           | 522           | -         |
| Orysovacie nástroje                 | -             | 484           | 602       |
| Páky                                | 208           | 456           | 590       |
| Páskové spony                       | -             | -             | 588       |
| Pásy                                | -             | 374; 468; 499 | -         |
| Penové pištole                      | 233           | 470           | 595       |
| Pieskovacie pištole                 | 290           | -             | -         |
| Pilníky                             | 209           | 454           | 591       |
| Pilové listy                        | 201           | 438           | 592; 605  |
| Pily na betón                       | -             | 436           | -         |
| Pily na drevo                       | 199           | 435           | 592       |
| Pily na kov                         | 201           | 434           | 592       |
| Pinzety                             | -             | 365           | 574       |
| Plachty                             | -             | 527           | 608       |
| Ploché a očkové kľúče               | 122           | 401           | 584       |
| Ploché kliešte                      | 35            | 359           | 573       |
| Ploché kľúče                        | 127           | 403           | 585       |
| Plombovacie kliešte                 | -             | 557           | -         |
| Pneumatické brúsky                  | 284           | 550           | -         |
| Pneumatické kladivo                 | -             | 551           | -         |
| Pneumatické spojky                  | 293           | -             | -         |
| Pneumatické vrtačky                 | 283           | 550           | -         |
| Pneumatické zošívачky               | -             | 550           | -         |
| Pohlčovače                          | 256           | -             | -         |
| Pokosnice                           | -             | 438           | -         |
| Polomasky                           | 256           | 537           | -         |
| Posuvné meradlá                     | 188           | 484           | 599       |
| Pracovná obuv                       | 249           | -             | -         |
| Pracovné odevy                      | 238           | -             | -         |
| Pracovné rukavice                   | 260           | 539           | 606       |
| Precízne skrutkovače                | 143           | 378           | 577       |
| Predĺžené kliešte                   | 34            | 359           | -         |
| Prefukovacie pištole                | 288           | 554           | -         |
| Prikleповé nástavce                 | 296           | -             | -         |
| Prilby                              | -             | 538           | -         |
| Príslušenstvo na striekanie         | 291           | 554           | -         |
| Profilové vložky                    | 268           | -             | -         |
| Protihlukové vložky                 | 255           | -             | -         |
| Pumpovacie pištole                  | 288           | 554           | -         |
| Puzdrá a vrecká                     | 277           | 526           | -         |
| Račny                               | 72; 77; 83    | 391           | 584       |
| Rázové utáňovače                    | 280           | 549           | -         |
| Rebríky                             | -             | 528           | -         |
| Rolovacie meradlá                   | 179           | 477           | 600       |
| Rúrové kľúče                        | -             | 404           | 585       |
| Sekáče                              | 205           | 455           | 590       |
| Sekery                              | 196           | 433           | 590       |
| Skladacie meradlá                   | 179           | 484           | 599       |
| Škrabačky                           | -             | 464; 465      | 596       |
| Skrinky na náradie                  | 265           | 519           | -         |
| Skrutkovače PZ                      | 140           | 374           | 576       |
| Skrutkovače SL                      | 139           | 374           | 576       |
| Skrutkovače torx                    | 140           | 375           | -         |
| Skrutkovacie koncovky a skľučovadlá | 152           | 382           | 578       |
| Skúšачky                            | 326           | 381           | -         |
| Šnúrky                              | -             | 447           | 602       |
| Špachtle                            | -             | 443           | 595       |
| Spájkovačky                         | 174           | 419           | 587       |
| Spájky                              | -             | 420           | -         |
| Špecializované nástroje             | 303; 313; 323 | -             | -         |
| Špeciálne kľúče                     | 311; 317      | 545           | 586       |
| Špirály                             | 69            | -             | 575       |
| Sťahovacie pásy kovové              | 317           | 547           | -         |
| Sťahovačky                          | 303; 332; 339 | 545           | -         |
| Stavbárske lyžice a hladidlá        | 212           | 439           | 595       |
| Štetce                              | -             | 495           | -         |
| Štípacie kliešte na klince          | 51            | 368           | 573       |
| Striekacie pištole                  | 286           | 552           | -         |
| Strojčeky na obkladačky             | 229           | 463           | 594       |
| Súprava kľúčov v kufríku            | 91            | 393           | 582       |
| Súpravy 1000V                       | 43            | -             | -         |
| Svietidlá                           | -             | 533           | 611       |
| Svorkové kliešte                    | 53            | 369           | 574       |
| Tlakomery                           | 291           | -             | -         |
| Tlakové hadice                      | 285           | 554           | -         |
| Uhlomery                            | -             | 483           | 602       |

| RUČNÉ NÁRADIE                | NEO | TOPEX | TOP TOOLS |
|------------------------------|-----|-------|-----------|
| Uhlomery                     | 122 | 483   | -         |
| Univerzálne kliešte          | 34  | 359   | 573       |
| Valčeky                      | -   | 489   | -         |
| Vedrá a maltovníky           | -   | 446   | -         |
| Vidly                        | -   | 562   | -         |
| Vodováhy                     | 185 | 479   | 601       |
| Vozíky                       | -   | 528   | -         |
| Vratné skrutkovače           | 146 | 384   | 578       |
| Výťahovače skrutiek          | 135 | 456   | 591       |
| Vytlačače silikónu           | 230 | 469   | 594       |
| Záhradné pily                | -   | 561   | -         |
| Záhradné príslušenstvo       | -   | 566   | -         |
| Zaistenie nákladu            | -   | 527   | 607       |
| Zásobníky                    | -   | 522   | -         |
| Závitové čeluste a závitníky | -   | 452   | -         |
| Zdvíhачky                    | 327 | 542   | -         |
| Zošívacie spony              | 165 | 411   | 587       |
| Zošívачky                    | 163 | 411   | 586       |
| Zváračky                     | 171 | 418   | -         |
| Zveráky                      | 204 | 453   | 591       |
| Zvierky                      | 211 | 458   | 593       |

| ELEKTRICKÉ NÁSTROJE                 | GRAPHITE PRO | GRAPHITE | VERTO    |
|-------------------------------------|--------------|----------|----------|
| Akumulátorové skrutkovače           | -            | 650      | 775      |
| Akumulátorové vrtiace skrutkovače   | -            | 641      | 775      |
| Akumulátory                         | -            | 647; 815 | 777      |
| Benzínové pily                      | -            | 722      | -        |
| Bezpríkleповé vrtačky               | -            | 658      | -        |
| Brúsky na sadru                     | -            | 690      | -        |
| Brúsne potreby                      | -            | 759      | 802      |
| Dierovacia píla                     | -            | 744      | 798      |
| Dláta                               | -            | 740      | 796      |
| Dražkovacie brúsky                  | 662          | 678      | -        |
| Drôtené kefky                       | -            | 751      | 804      |
| Elektrické pily                     | -            | -        | 788      |
| Excentrické brúsky                  | -            | 687      | 783      |
| Generátory                          | -            | 721      | -        |
| Hoblíky                             | -            | 694      | 783      |
| Homé frézy                          | -            | -        | 783      |
| Kompresory                          | -            | -        | 793      |
| Kosačky na trávu                    | -            | -        | 790      |
| Kosy                                | -            | -        | 791      |
| Kotúče                              | -            | 754      | 798      |
| Kotúčové pily                       | -            | 710      | 785      |
| Leštičky                            | 620          | 678      | 784      |
| Miešачky                            | -            | 669      | -        |
| Miešadlá                            | -            | 671      | -        |
| Minibrúsky                          | -            | 686      | 782      |
| Nožnice na konáre                   | -            | -        | 787      |
| Nožnice na plech                    | -            | 702      | -        |
| Nožnice na živý plot                | -            | -        | 789      |
| Oleje, mazivá a grafit              | -            | 744      | -        |
| Opalovacie stroje                   | -            | 705      | 783      |
| Pásovité brúsky                     | -            | 685      | 783      |
| Pílky na obkladačky                 | -            | 713      | 786      |
| Pilové listy                        | -            | 757      | 806      |
| Pily na drevo                       | -            | 711; 714 | 785      |
| Ponorné čerpadlá                    | -            | 724      | 787      |
| Priame brúsky                       | -            | 686      | -        |
| Priamočiarne píly                   | -            | 695      | 781      |
| Prikleповé vrtačky                  | -            | 653      | 778      |
| Šablťové pily                       | -            | 697      | 781      |
| Sekacie kladivá                     | 628          | -        | -        |
| Sieťové vrtiace skrutkovače         | -            | 659      | -        |
| Skrutkovacie koncovky a skľučovadlá | -            | 762      | -        |
| Slučidlo                            | -            | 764      | 807      |
| Statív                              | -            | -        | 806      |
| Stolové brúsky                      | -            | 711      | 784      |
| Tlakové čističky                    | -            | -        | 786      |
| Uhlíkové kefky                      | -            | -        | 817      |
| Uhlťové brúsky                      | 618          | 674      | 780      |
| Viacfunkčné zariadenia              | -            | 681      | 782      |
| Vibračné brúsky                     | -            | 688      | 782      |
| Vrtiace a sekacie kladivá           | -            | 664      | 779      |
| Vrtiace kladivá                     | 624          | 661      | 779      |
| Vrtičky-miešачky                    | -            | 669      | 779      |
| Vrtáky                              | -            | 734      | 602; 794 |
| Vysávače                            | -            | 717      | -        |
| Výžinače na trávu                   | -            | -        | 789      |
| Zváracie materiály                  | -            | 730      | -        |
| Zváracie príslušenstvo              | -            | 731      | -        |



# SL

| ROČNA ORODJA                          | NEO           | TOPEX    | TOP TOOLS |
|---------------------------------------|---------------|----------|-----------|
| Blokade gredi                         | 310           | -        | -         |
| Brizgalne pištole                     | 286           | 552      | -         |
| Brizgalni pribor                      | 291           | 554      | -         |
| Brusni izdelki                        | -             | 445      | 605       |
| Čelade                                | -             | 538      | -         |
| Čelne svetilke                        | -             | 533      | 611       |
| Cerade                                | -             | 527      | 608       |
| Čopiči                                | -             | 495      | -         |
| Delavniške svetilke                   | -             | 532      | -         |
| Delovna oblačila                      | 238           | -        | -         |
| Delovna obutev                        | 249           | -        | -         |
| Delovne rokavice                      | 260           | 539      | 606       |
| Detektorji                            | -             | 533      | -         |
| Dinometrični ključji                  | 120; 302      | 405      | 585       |
| Dleta                                 | 326           | 456      | 592       |
| Dleta                                 | 205           | 455      | 590       |
| Dvigala                               | 327           | 542      | -         |
| Električne brizgalne pištole          | -             | 552      | -         |
| Električni metri                      | 190           | 486      | 601       |
| Filtri, reduktorji in oljniki         | 284           | 551      | -         |
| Garitura navojnih svredov in čeljusti | -             | 452      | -         |
| Giljotina za rezanje plošč            | -             | 464      | -         |
| Glazurni pribor                       | -             | 464      | 594       |
| Grablje                               | -             | 564      | -         |
| Halogenske svetilke                   | -             | 530      | 611       |
| Hidravlične cevi                      | 285           | 554      | -         |
| Hidravlični pribor                    | 68            | 371      | -         |
| Imbus ključji                         | 115           | 405      | 586       |
| Imbus ključji in upognjeni ključji    | 133           | 404      | -         |
| Izolirni trakovi                      | -             | -        | 599       |
| Izpihovalne pištole                   | 288           | 554      | -         |
| Izvijači dvostranski                  | 146           | 384      | 578       |
| Izvijači križni PH                    | 139           | 374      | 576       |
| Izvijači PZ                           | 140           | 374      | 576       |
| Izvijači SL                           | 139           | 374      | 576       |
| Izvijači torx                         | 140           | 375      | -         |
| Izvlačaji                             | 303; 332; 339 | 545      | -         |
| Kavlji                                | 147           | -        | 578       |
| Kladiva                               | 193           | 428      | 589       |
| Klešče bočne                          | 35            | 359      | 573       |
| Klešče čelne                          | 52            | 368      | 573       |
| Klešče čelne sčipalne                 | 51            | 368      | 573       |
| Klešče dolge                          | 34            | 359      | -         |
| Klešče okrogle                        | 35            | 395      | 573       |
| Klešče ploščate                       | 35            | 359      | 573       |
| Klešče univerzalne                    | 34            | 359      | 573       |
| Klešče za cevi                        | 52            | 372      | 575       |
| Klešče za izolacijo                   | 39; 41; 47    | 361      | 574       |
| Klešče za nameščanje končnikov        | 57            | 364      | 574       |
| Klešče za obročke                     | 50            | 367      | 573       |
| Klešče za odstranjevanje žebeljev     | 51            | 368      | 573       |
| Klešče za plombiranje                 | -             | 557      | -         |
| Klešče za tesnila ventilov            | 314           | -        | -         |
| Klešče za uravnoteženje koles         | 300           | -        | -         |
| Klešče za vezice                      | 315           | -        | -         |
| Ključavnice                           | -             | 556      | 608       |
| Ključji za avtomobilska kolesa        | 299           | 544      | -         |
| Ključji za cevi                       | 63            | 371      | 575       |
| Ključji za cevi                       | -             | 404      | 585       |
| Ključji za vžigalne svečke            | 304           | 543      | 586       |
| Kljunasta merila                      | 188           | 484      | 599       |
| Komplet ključev v kovčku              | 91            | 393      | 582       |
| Kotniki                               | -             | 483      | 602       |
| Kotomeri                              | 122           | 483      | -         |
| Kovičniki                             | 166           | 415      | 587       |
| Kramp                                 | -             | 434      | -         |
| Krede                                 | -             | 447; 484 | -         |
| Lakirni kompleti                      | 286           | 552      | -         |
| Laserske libele                       | -             | 482      | 601       |
| Lepila                                | -             | 509      | -         |
| Lepilni vložki                        | -             | 414      | 587       |
| Lestve                                | -             | 528      | -         |
| Libele                                | 185           | 479      | 601       |
| Linearni metri                        | -             | 483      | -         |
| Listi                                 | 201           | 438      | 592; 605  |
| Lopate                                | 216           | 449      | 611       |
| Lopaticice                            | -             | 443      | 595       |
| Loti                                  | -             | 420      | -         |
| Luknjači                              | -             | 368      | 574       |
| Manometri                             | 291           | -        | -         |
| Merilni trakovi                       | 182           | 478      | 601       |
| Merilni trakovi                       | 179           | 477      | 600       |
| Merilniki oddaljenosti                | 184           | 486      | -         |

| ROČNA ORODJA                         | NEO            | TOPEX         | TOP TOOLS |
|--------------------------------------|----------------|---------------|-----------|
| Mešala                               | -              | 466; 501      | -         |
| Metle                                | -              | 564           | -         |
| Mikrometri                           | -              | 485           | -         |
| Monterске torbe in pasovi            | 272            | 524           | 607       |
| Motike                               | -              | 562           | -         |
| Motorni pribor                       | 302            | 543           | -         |
| Nape                                 | 256            | -             | -         |
| Nasadni ključji - pribor             | 75; 78; 85; 90 | 392           | 584       |
| Nasadni ključji in pribor            | 71; 76; 79; 88 | 391           | -         |
| Nastavljivi ključji                  | 69             | 374           | 574       |
| Noži                                 | 211; 223       | 436; 471; 514 | 596       |
| Objemke                              | 317            | 547           | -         |
| Obročni ključji                      | 128            | 403           | 585       |
| Očala                                | -              | 535           | 606       |
| Očala                                | 258            | 535           | 606       |
| Odvijači vijakov                     | 135            | 456           | 591       |
| Olja, maziva in grafit               | -              | 511           | -         |
| Opozorilni jopiči                    | -              | 538           | -         |
| Orodja za mazanje                    | 342            | 545           | 606       |
| Orodja za steklo                     | -              | 460           | -         |
| Orodne omare                         | 265            | 519           | -         |
| Osle                                 | -              | 475           | -         |
| Pile                                 | 209            | 454           | 591       |
| Pincete                              | -              | 365           | 574       |
| Pištolata za kitanje                 | 230            | 469           | 594       |
| Pištolata za črpanje                 | 288            | 554           | -         |
| Pištolata za lepilo                  | 165            | 412           | 587       |
| Pištolata za peno                    | 233            | 470           | 595       |
| Pištolata za peskanje                | 290            | -             | -         |
| Pištolata za umivanje in vzdrževanje | 290            | 554           | -         |
| Planerji                             | 275            | 522           | -         |
| Pleskarski pribor                    | -              | 499           | -         |
| Ploščati ključji                     | 127            | 403           | 585       |
| Ploščato-obročni ključji             | 122            | 401           | 584       |
| Ploščice                             | -              | 536           | -         |
| Pnevmatski brusilniki                | 284            | 550           | -         |
| Pnevmatski priključki                | 293            | -             | -         |
| Pnevmatski spenjači                  | -              | 550           | -         |
| Pnevmatski vrtalniki                 | 283            | 550           | -         |
| Pnevmatsko kladivo                   | -              | 551           | -         |
| Polmaske                             | 256            | 537           | -         |
| Posebni ključji                      | 311; 317       | 545           | 586       |
| Posode                               | -              | 522           | -         |
| Precizne klešče                      | 48             | 365           | -         |
| Precizni izvijači                    | 143            | 378           | 577       |
| Primeži                              | 204            | 453           | 591       |
| Profilni vložki                      | 268            | -             | -         |
| Protihrupni naušniki                 | -              | 537           | -         |
| Protihrupni vložki                   | 255            | -             | -         |
| Raglje                               | 72; 77; 83     | 391           | 584       |
| Rezalno korito                       | -              | 438           | -         |
| Sčipalne klešče                      | 64             | 372           | 575       |
| Sčipalne klešče za kable             | 47; 59         | -             | -         |
| Sekire                               | 196            | 433           | 590       |
| Seti 1000V                           | 43             | -             | -         |
| Seti pleskarski                      | -              | 490           | -         |
| Škarje                               | -              | 475; 517      | 598       |
| Škarje za betonsko železo            | 202            | 450           | 588       |
| Škarje za obrezovanje                | -              | 560           | -         |
| Škarje za travo                      | -              | 562           | -         |
| Škarje za živo mejo                  | -              | 562           | -         |
| Skrinje                              | 273            | 519           | 611       |
| Spajkalniki                          | 174            | 419           | 587       |
| Specialistična orodja                | 303; 313; 323  | -             | -         |
| Spenjači                             | 163            | 411           | 586       |
| Spirale                              | 69             | -             | 575       |
| Spone                                | 211            | 458           | 593       |
| Sponke                               | 165            | 411           | 587       |
| Stiskalne klešče                     | 53             | 369           | 574       |
| Strgala                              | -              | 464; 465      | 596       |
| Stroji za glazuro                    | 229            | 463           | 594       |
| Svinčniki                            | -              | 449           | 594       |
| Testerji                             | 326            | 381           | -         |
| Trakovi                              | -              | 374; 468; 499 | -         |
| Trasirna orodja                      | -              | 484           | 602       |
| Udarni ključji                       | 280            | 549           | -         |
| Udarni nasadni ključji               | 296            | -             | -         |
| Upogibni stroji                      | -              | 373           | -         |
| Valjčki in role                      | -              | 489           | -         |
| Varilniki                            | 171            | 418           | -         |
| Večfunkcijsko orodje                 | 218            | 514           | -         |
| Vedra in posode                      | -              | 446           | -         |
| Vezice                               | -              | -             | 588       |

| ROČNA ORODJA                 | NEO | TOPEX    | TOP TOOLS |
|------------------------------|-----|----------|-----------|
| Vijačni nastavki in vpenjala | 152 | 382      | 578       |
| Vile                         | -   | 562      | -         |
| Vitli                        | 330 | 543      | -         |
| Vozički                      | -   | 528      | -         |
| Vrtne žage                   | -   | 561      | -         |
| Vrtni pribor                 | -   | 566      | -         |
| Vrvice                       | -   | 447      | 602       |
| Žage za beton                | -   | 436      | -         |
| Žage za kovino               | 201 | 434      | 592       |
| Žage za les                  | 199 | 435      | 592       |
| Zakovice                     | -   | 417      | -         |
| Zaščite za koleno            | 254 | 538      | 606       |
| Zasloni                      | -   | 506; 536 | -         |
| Zavarovanje tovora           | -   | 527      | 607       |
| Žebijarske babice            | 208 | 456      | 590       |
| Žepi in toki                 | 277 | 526      | -         |
| Žične ščetke                 | -   | 453      | 591       |
| Zidarske letve               | -   | 482      | -         |
| Zidarske letve               | -   | 480      | -         |
| Zidarske žlice in gladilke   | 212 | 439      | 595       |
| Zložljivi metri              | 179 | 484      | 599       |

| ELEKTRIČNA ORODJA                 | GRAPHITE PRO | GRAPHITE | VERTO    |
|-----------------------------------|--------------|----------|----------|
| Akumulatorski vrtalniki-vijačniki | -            | 641      | 775      |
| Baterije                          | -            | 647; 815 | 777      |
| Baterijski vijačniki              | -            | 650      | 775      |
| Bencinske žage                    | -            | 722      | -        |
| Brezudarni vrtalniki              | -            | 658      | -        |
| Brusilniki za mavce               | -            | 690      | -        |
| Brusni izdelki                    | -            | 759      | 802      |
| Dleta                             | -            | 740      | 796      |
| Ekscentrični brusilniki           | -            | 687      | 783      |
| Električne žage                   | -            | -        | 788      |
| Električni agregati               | -            | 721      | -        |
| Električni vrtalniki-vijačniki    | -            | 659      | -        |
| Feni za vroč zrak                 | -            | 705      | 783      |
| Kompresorji                       | -            | -        | 793      |
| Kose                              | -            | -        | 791      |
| Kosilnice za travo                | -            | -        | 790      |
| Kosilnice za travo                | -            | -        | 789      |
| Kotni brusilniki                  | 618          | 674      | 780      |
| Krožne žage                       | -            | 710      | 785      |
| Listi                             | -            | 757      | 806      |
| Luknjarica                        | -            | 744      | 798      |
| Mešala                            | -            | 671      | -        |
| Mešalniki                         | -            | 669      | -        |
| Mini brusilniki                   | -            | 686      | 782      |
| Nadrezkarji                       | -            | -        | 783      |
| Namizni brusilniki                | -            | 711      | 784      |
| Ogljene ščetke                    | -            | -        | 817      |
| Olja, maziva in grafit            | -            | 744      | -        |
| Ploščice                          | -            | 754      | 798      |
| Polirke                           | 620          | 678      | 784      |
| Potopne črpalke                   | -            | 724      | 787      |
| Premi brusilniki                  | -            | 686      | -        |
| Rušilna kladiva                   | 628          | -        | -        |
| Sabljaste žage                    | -            | 697      | 781      |
| Sesalniki                         | -            | 717      | -        |
| Škarje za obrezovanje             | -            | -        | 787      |
| Škarje za pločevino               | -            | 702      | -        |
| Škarje za živo mejo               | -            | -        | 789      |
| Skobeljniki                       | -            | 694      | 783      |
| Stativ                            | -            | -        | 806      |
| Svedri                            | -            | 734      | 602; 794 |
| Tračni brusilniki                 | -            | 685      | 783      |
| Udarni vrtalniki                  | -            | 653      | 778      |
| Varilni material                  | -            | 730      | -        |
| Varilni pribor                    | -            | 731      | -        |
| Vbodne žage                       | -            | 695      | 781      |
| Večnamenske naprave               | -            | 681      | 782      |
| Vibracijski brusilniki            | -            | 688      | 782      |
| Vijačni nastavki in vpenjala      | -            | 762      | -        |
| Visokotlačni čistilci             | -            | -        | 786      |
| Vrtalna glava                     | -            | 764      | 807      |
| Vrtalna kladiva                   | 624          | 661      | 779      |
| Vrtalniki-mešalniki               | -            | 669      | 779      |
| Vrtalno-rušilna kladiva           | -            | 664      | 779      |
| Žage za keramiko                  | -            | 713      | 786      |
| Žage za les                       | -            | 711; 714 | 785      |
| Žične ščetke                      | -            | 751      | 804      |
| Zidni rezkarji                    | 662          | 678      | -        |

| RANKINIAI   RANKIAI                 | NEO            | TOPEX         | TOP TOOLS |
|-------------------------------------|----------------|---------------|-----------|
| 1000V rinkiniai                     | 43             | -             | -         |
| Abrazyvinės medžiagos               | -              | 445           | 605       |
| Absorbentai                         | 256            | -             | -         |
| Alyva, tepalai ir grafitas          | -              | 511           | -         |
| Antgaliai ir priedai                | 71; 76; 79; 88 | 391           | -         |
| Antgaliai kalimai                   | 296            | -             | -         |
| Apsauginės ausinės                  | -              | 537           | -         |
| Apsauginiai akiniai                 | -              | 535           | 606       |
| Apsauginiai akiniai                 | 258            | 535           | 606       |
| Apvalios replės                     | 35             | 395           | 573       |
| Atstumų matuokliai                  | 184            | 486           | -         |
| Atskunami atsuktuvai                | 146            | 384           | 578       |
| Bandomieji prietaisai               | 326            | 381           | -         |
| Betono pjūklai                      | -              | 436           | -         |
| Brezentas                           | -              | 527           | 608       |
| Darbinės pirštinės                  | 260            | 539           | 606       |
| Darbo avalynė                       | 249            | -             | -         |
| Darbo drabužiai                     | 238            | -             | -         |
| Darbo laiko kalendorius             | 275            | 522           | -         |
| Dažymo reikmenys                    | -              | 499           | -         |
| Dažymo rinkiniai                    | -              | 490           | -         |
| Deklės ir kišenės                   | 277            | 526           | -         |
| Detektoriai                         | -              | 533           | -         |
| Dildės                              | 209            | 454           | 591       |
| Dinamometriniai raktai              | 120; 302       | 405           | 585       |
| Diskai                              | -              | 536           | -         |
| Ekstraktorai                        | 135            | 456           | 591       |
| Elektriniai matuokliai              | 190            | 486           | 601       |
| Elektriniai purškimo pistoletai     | -              | 552           | -         |
| Filteriai, reduktoriai ir tepalinės | 284            | 551           | -         |
| Frontalinės replės                  | 52             | 368           | 573       |
| Galąstuvai                          | -              | 475           | -         |
| Geležtės                            | 201            | 438           | 592; 605  |
| Gervės                              | 330            | 543           | -         |
| Glaistai                            | -              | 443           | 595       |
| Glaistykės ir mentelės              | 212            | 439           | 595       |
| Gnybtai                             | 211            | 458           | 593       |
| Grėbliai                            | -              | 564           | -         |
| Gremžtukai                          | -              | 464; 465      | 596       |
| Gulsčukai                           | 185            | 479           | 601       |
| Gyvatvorių žirkklės                 | -              | 562           | -         |
| Halogenų rėmai                      | -              | 530           | 611       |
| Ilgios replės                       | 34             | 359           | -         |
| Įrankiai stiklui                    | -              | 460           | -         |
| Įrankių laikikliai                  | -              | 527           | 607       |
| Įrankių spintelės                   | 265            | 519           | -         |
| Izoliacijos replės                  | 39; 41; 47     | 361           | 574       |
| Izoliacinės juostos                 | -              | -             | 599       |
| Juostos                             | -              | 374; 468; 499 | -         |
| Kabės                               | 165            | 411           | 587       |
| Kabių pistoletas                    | 163            | 411           | 586       |
| Kabliai                             | 147            | -             | 578       |
| Kaltai                              | 326            | 456           | 592       |
| Kampainiai                          | -              | 483           | 602       |
| Kampamačiai                         | 122            | 483           | -         |
| Kamštukai ausims                    | 255            | -             | -         |
| Kastuvai                            | 216            | 449           | 611       |
| Kauptukai                           | -              | 562           | -         |
| Kelių apsauga                       | 254            | 538           | 606       |
| Keltuvai                            | 327            | 542           | -         |
| Kibirai ir loveliai                 | -              | 446           | -         |
| Kirstuvai                           | -              | 434           | -         |
| Kirviai                             | 196            | 433           | 590       |
| Klijai                              | -              | 509           | -         |
| Klijų lazdelės                      | -              | 414           | 587       |
| Klijų pistoletai                    | 165            | 412           | 587       |
| Kniedės                             | -              | 417           | -         |
| Kniedikliai                         | 166            | 415           | 587       |
| Kopėčios                            | -              | 528           | -         |
| Kreidos                             | -              | 447; 484      | -         |
| Krepšiai ir diržai montuotojui      | 272            | 524           | 607       |
| Lagaminiai                          | 273            | 519           | 611       |
| Laidų nupjovėjai                    | 47; 59         | -             | -         |
| Laužtuvai                           | 208            | 456           | 590       |
| Lazeriniai gulsčukai                | -              | 482           | 601       |
| Lempūs dirbtuvėms                   | -              | 532           | -         |
| Lenktuvai                           | -              | 373           | -         |
| Liniuotė, mūrininko                 | -              | 480           | -         |
| Lituokliai                          | 174            | 419           | 587       |
| Loveliai kampams                    | -              | 438           | -         |
| Lydmetaliai                         | -              | 420           | -         |
| Maišyklės                           | -              | 466; 501      | -         |
| Manometrai                          | 291            | -             | -         |

| RANKINIAI   RANKIAI              | NEO           | TOPEX         | TOP TOOLS |
|----------------------------------|---------------|---------------|-----------|
| Matavimo juostos                 | 182           | 478           | 601       |
| Metalo pjūklai                   | 201           | 434           | 592       |
| Mikrometrai                      | -             | 485           | -         |
| Montažinių putų pistoletai       | 233           | 470           | 595       |
| Motorizaciniai priedai           | 302           | 543           | -         |
| Nupjovėjai                       | 64            | 372           | 575       |
| Nutraukėjai                      | 303; 332; 339 | 545           | -         |
| Peiliai                          | 211; 223      | 436; 471; 514 | 596       |
| Perforatoriai                    | -             | 368           | 574       |
| PH kryžiniai atsuktuvai          | 139           | 374           | 576       |
| Pieštukai                        | -             | 449           | 594       |
| Pincetai                         | -             | 365           | 574       |
| Pistoletai pumpavimui            | 288           | 554           | -         |
| Pjūklai medienai                 | 199           | 435           | 592       |
| Plaktukai                        | 193           | 428           | 589       |
| Plokščios replės                 | 35            | 359           | 573       |
| Plokščių pjovimo staklės         | -             | 464           | -         |
| Plombatoriai                     | -             | 557           | -         |
| Plovimo ir konservavimo įrankiai | 290           | 554           | -         |
| Plytelių klijavimo reikmenys     | -             | 464           | 594       |
| Plytelių pjovimo mašinos         | 229           | 463           | 594       |
| Pneumatinės jungtys              | 293           | -             | -         |
| Pneumatiniai gręžtuvai           | 283           | 550           | -         |
| Pneumatiniai segikliai           | -             | 550           | -         |
| Pneumatiniai šlifukočiai         | 284           | 550           | -         |
| Pneumatinis plaktukas            | -             | 551           | -         |
| Prapūtimo pistoletai             | 288           | 554           | -         |
| Precizinės replės                | 48            | 365           | -         |
| Preciziniai suktuvai             | 143           | 378           | 577       |
| Priedangos                       | -             | 506; 536      | -         |
| Profiliuoti tarpikliai           | 268           | -             | -         |
| Purškimo pistoletai              | 286           | 552           | -         |
| Purškimo reikmenys               | 291           | 554           | -         |
| Puskaukės                        | 256           | 537           | -         |
| PZ atsuktuvai                    | 140           | 374           | 576       |
| Raktai kilpiniai                 | 128           | 403           | 585       |
| Raktai plokšti, kilpiniai        | 127           | 403           | 585       |
| Raktai plokšti, kilpiniai        | 122           | 401           | 584       |
| Raktai ratams                    | 299           | 544           | -         |
| Raktai tiesūs ir lenkti          | 133           | 404           | -         |
| Raktai žvakėms                   | 304           | 543           | 586       |
| Raktų kompleksas lagamine        | 91            | 393           | 582       |
| Ratų balansavimo replės          | 300           | -             | -         |
| Reguliuojami raktai              | 69            | 374           | 574       |
| Replės antgalių tvirtinimui      | 57            | 364           | 574       |
| Replės vinims                    | 51            | 368           | 573       |
| Replės žiedų užspaudimui         | 50            | 367           | 573       |
| Rėžtukai                         | 205           | 455           | 590       |
| Rinkiniai lakavimui              | 286           | 552           | -         |
| Šakės                            | -             | 562           | -         |
| Šalmai                           | -             | 538           | -         |
| Santechnikos prekės              | 68            | 371           | -         |
| Saugos liemenės                  | -             | 538           | -         |
| Sąvaržos                         | -             | -             | 588       |
| Sąvaržos reguliuojamos           | 317           | 547           | -         |
| Sąvaržų replės                   | 315           | -             | -         |
| Sekatoriai                       | -             | 560           | -         |
| Šešiabriauniai raktai            | 115           | 405           | 586       |
| Silikono dozatoriai              | 230           | 469           | 594       |
| Skirstytuvo užraktas             | 310           | -             | -         |
| SL atsuktuvai                    | 139           | 374           | 576       |
| Slankmačiai                      | 188           | 484           | 599       |
| Slėginės žarnos                  | 285           | 554           | -         |
| Šluotos                          | -             | 564           | -         |
| Smėliavimo pistoletai            | 290           | -             | -         |
| Smūginiai veržliarakčiai         | 280           | 549           | -         |
| Sodo įrankiai                    | -             | 566           | -         |
| Sodo pjūklai                     | -             | 561           | -         |
| Šoninės replės                   | 35            | 359           | 573       |
| Spaustuvai                       | 204           | 453           | 591       |
| Specialūs įrankiai               | 303; 313; 323 | -             | -         |
| Specialūs veržliarakčiai         | 311; 317      | 545           | 586       |
| Spiralės                         | 69            | -             | 575       |
| Spynelės                         | -             | 556           | 608       |
| Sriegikliai ir sriegpjoviai      | -             | 452           | -         |
| Strypų žirkklės                  | 202           | 450           | 588       |
| Sukimo antgaliai ir laikikliai   | 152           | 382           | 578       |
| Sulankstomi matuokliai           | 179           | 484           | 599       |
| Suvirinimo aparatai              | 171           | 418           | -         |
| Suvyniojamos ruletės             | 179           | 477           | 600       |
| Talpyklos                        | -             | 522           | -         |
| Tepimo reikmenys                 | 342           | 545           | 606       |
| Teptukai                         | -             | 495           | -         |

| RANKINIAI   RANKIAI                            | NEO            | TOPEX    | TOP TOOLS |
|--|----------------|----------|-----------|
| Terkšlės                                       | 72; 77; 83     | 391      | 584       |
| Tiesios liniuotės                              | -              | 483      | -         |
| Tinkavimo liniuotės                            | -              | 482      | -         |
| Tinkavimo replės                               | 51             | 368      | 573       |
| Torx atsuktuvai                                | 140            | 375      | -         |
| Trasavimo įrankiai                             | -              | 484      | 602       |
| Universaliaios replės                          | 34             | 359      | 573       |
| Universalus įrankis                            | 218            | 514      | -         |
| Užspaudimo replės                              | 53             | 369      | 574       |
| Vamzdžių raktai                                | -              | 404      | 585       |
| Vamzdžių replės                                | 52             | 372      | 575       |
| Vamzdžių veržliarakčiai                        | 63             | 371      | 575       |
| Veržliarakčiai su briaunuota galvute – priedai | 75; 78; 85; 90 | 392      | 584       |
| Vežimėliai                                     | -              | 528      | -         |
| Vieliniai šepečiai                             | -              | 453      | 591       |
| Virvės   | -              | 447      | 602       |
| Voleliai ir ritiniai                           | -              | 489      | -         |
| Vožtuvų sandariklių replės                     | 314            | -        | -         |
| Žibintuvėliai                                  | -              | 533      | 611       |
| Žirkklės                                       | -              | 475; 517 | 598       |
| Žolės žirkklės                                 | -              | 562      | -         |

| ELEKTRINIAI   RANKIAI               | GRAPHITE PRO | GRAPHITE | VERTO    |
|-------------------------------------|--------------|----------|----------|
| Abrazyvinės medžiagos               | -            | 759      | 802      |
| Akumulatoriniai                     | -            | 647; 815 | 777      |
| Akumulatoriniai atsuktuvai          | -            | 650      | 775      |
| Akumulatoriniai gręžtuvai- suktuvai | -            | 641      | 775      |
| Alyva, tepalai ir grafitas          | -            | 744      | -        |
| Angliniai šepetėliai                | -            | -        | 817      |
| Aukšto slėgio plovyklos             | -            | -        | 786      |
| Dalgiai                             | -            | -        | 791      |
| Daugiafunkciniai įrenginiai         | -            | 681      | 782      |
| Diskai                              | -            | 754      | 798      |
| Diskiniai pjūklai                   | -            | 710      | 785      |
| Dulkų siurbliai                     | -            | 717      | -        |
| Ekscentriniai šlifukočiai           | -            | 687      | 783      |
| Elektriniai pjūklai                 | -            | -        | 788      |
| Elektriniai suktuvai-atsuktuvai     | -            | 659      | -        |
| Elektros generatoriai               | -            | 721      | -        |
| Geležtės                            | -            | 757      | 806      |
| Gipso šlifukočiai                   | -            | 690      | -        |
| Gražtai                             | -            | 734      | 602; 794 |
| Gręžtuvai- maišyklės                | -            | 669      | 779      |
| Griebtuvais gręžtuvai               | -            | 764      | 807      |
| Gyvatvorių žirkklės                 | -            | -        | 789      |
| Juostiniai šlifukočiai              | -            | 685      | 783      |
| Kaltai                              | -            | 740      | 796      |
| Kampiniai šlifukočiai               | 618          | 674      | 780      |
| Kompresoriai                        | -            | -        | 793      |
| Maišyklės                           | -            | 671      | -        |
| Maišytuvai                          | -            | 669      | -        |
| Medienos pjūklai                    | -            | 711; 714 | 785      |
| Mini šlifukočiai                    | -            | 686      | 782      |
| Mūro frezos                         | 662          | 678      | -        |
| Nesmūginiai gręžtuvai               | -            | 658      | -        |
| ObLIAI                              | -            | 694      | 783      |
| Panardinami siurbliai               | -            | 724      | 787      |
| Perforatoriai                       | 624          | 661      | 779      |
| Pjūklai su vidaus degimo varikliu   | -            | 722      | -        |
| Plytelių pjaustyklės                | -            | 713      | 786      |
| Poliruokliai                        | 620          | 678      | 784      |
| Sektoriai                           | -            | -        | 787      |
| Siaurapjūkliai                      | -            | 695      | 781      |
| Skardos žirkklės                    | -            | 702      | -        |
| Smūginiai gręžimo gręžtuvai         | -            | 664      | 779      |
| Smūginiai gręžtuvai                 | 628          | -        | -        |
| Smūginiai gręžtuvai                 | -            | 653      | 778      |
| Stalinės šlifavimo staklės          | -            | 711      | 784      |
| Stovas                              | -            | -        | 806      |
| Sukimo antgaliai ir laikikliai      | -            | 762      | -        |
| Suvirinimo reikmenys                | -            | 731      | -        |
| Suvirinimo medžiagos                | -            | 730      | -        |
| Techniniai fenai                    | -            | 705      | 783      |
| Tiesiniai pjūklai                   | -            | 697      | 781      |
| Tiesūs šlifukočiai                  | -            | 686      | -        |
| Vejapjovės                          | -            | -        | 789      |
| Vertikalūs frezeriai                | -            | -        | 783      |
| Vibraciniai šlifukočiai             | -            | 688      | 782      |
| Vieliniai šepečiai                  | -            | 751      | 804      |
| Vienarankis pjūklas                 | -            | 744      | 798      |
| Žoliapjovės                         | -            | -        | 790      |

| MANUĀLIE INSTRUMENTI          | NEO        | TOPEX    | TOP TOOLS |
|-------------------------------|------------|----------|-----------|
| Abrazīvie artikulī            | -          | 445      | 605       |
| Absorbētāji                   | 256        | -        | -         |
| Aizsargbrilles                | -          | 535      | 606       |
| Aizsegi                       | -          | 506; 536 | -         |
| Āķi                           | 147        | -        | 578       |
| Āmuri                         | 193        | 428      | 589       |
| Apājas knaibles               | 35         | 395      | 573       |
| Apmetuma knaibles             | 51         | 368      | 573       |
| Apmetuma rīvdēji              | -          | 482      | -         |
| Aptveres un kabatas           | 277        | 526      | -         |
| Asinātāji                     | -          | 475      | -         |
| Atloku blīvētāju knaibles     | 314        | -        | -         |
| Atslēgu komplekts koferī      | 91         | 393      | 582       |
| Auklas                        | -          | 447      | 602       |
| Auto aksesuāri                | 302        | 543      | -         |
| Betona zāģi                   | -          | 436      | -         |
| Bīdmēri                       | 188        | 484      | 599       |
| Bīdinošās vestes              | -          | 538      | -         |
| Brilles                       | 258        | 535      | 606       |
| Cauruļu atslēgas              | -          | 404      | 585       |
| Cauruļu atslēgas              | 63         | 371      | 575       |
| Cauruļu knaibles              | 52         | 372      | 575       |
| Caurumotāji                   | -          | 368      | 574       |
| Čeļusargi                     | 254        | 538      | 606       |
| Cirviņi                       | 196        | 433      | 590       |
| Dakšas                        | -          | 562      | -         |
| Darba apavi                   | 249        | -        | -         |
| Darba apģērbs                 | 238        | -        | -         |
| Darba cimdī                   | 260        | 539      | 606       |
| Darbnīcu gaismekļi            | -          | 532      | -         |
| Dārza grieznes                | -          | 560      | -         |
| Dārza piederumi               | -          | 566      | -         |
| Dārza zāģi                    | -          | 561      | -         |
| Daudzfunkcionāls instruments  | 218        | 514      | -         |
| Degļi                         | 209        | 454      | 591       |
| Detektorī                     | -          | 533      | -         |
| Dinamometriskās atslēgas      | 120; 302   | 405      | 585       |
| Diskī                         | -          | 536      | -         |
| Dzīvzogu šķēres               | -          | 562      | -         |
| Elektriskie mēritāji          | 190        | 486      | 601       |
| Eļļas, smērvielas un grafitī  | -          | 511      | -         |
| Filtri, reduktori, eļļotāji   | 284        | 551      | -         |
| Flīzēšanas piederumi          | -          | 464      | 594       |
| Flīzmašīna                    | 229        | 463      | 594       |
| Gala knaibles                 | 52         | 368      | 573       |
| Giljotīna paneļu griešanai    | -          | 464      | -         |
| Glīmežsaviļcēji               | 317        | 547      | -         |
| Grābekļi                      | -          | 564      | -         |
| Gredzenu knaibles             | 50         | 367      | 573       |
| Griezēji                      | 64         | 372      | 575       |
| Griezēji                      | 205        | 455      | 590       |
| Halogēna gaismekļi            | -          | 530      | 611       |
| Hidrauliskie piederumi        | 68         | 371      | -         |
| Imbus tipa atslēgas           | 115        | 405      | 586       |
| Instrumenti ieeļļošanai       | 342        | 545      | 606       |
| Instrumentu stiklam           | -          | 460      | -         |
| Instrumentu skapji            | 265        | 519      | -         |
| Izolācijas knaibles           | 39; 41; 47 | 361      | 574       |
| Izolācijas lentes             | -          | -        | 599       |
| Izskrūvētāji                  | 135        | 456      | 591       |
| Izvelkamat metrmēri           | 179        | 477      | 600       |
| Kabeļu griezēji               | 47; 59     | -        | -         |
| Kapļi                         | -          | 562      | -         |
| Kāpnes                        | -          | 528      | -         |
| Kastes                        | 273        | 519      | 611       |
| Ķeļes un špaktelāpsta         | 212        | 439      | 595       |
| Ķiveres                       | -          | 538      | -         |
| Klucī                         | -          | 556      | 608       |
| Knaibles uzgaļu stiprināšanai | 57         | 364      | 574       |
| Kniedes                       | -          | 417      | -         |
| Kniedētāji                    | 166        | 415      | 587       |
| Kombinētās uzgriežņu atslēgas | 122        | 401      | 584       |
| Komplekti 1000 V              | 43         | -        | -         |
| Konteineri                    | -          | 522      | -         |
| Krāsošanas aksesuāri          | -          | 499      | -         |
| Krāsošanas komplekti          | 286        | 552      | -         |
| Krāsotāju komplekti           | -          | 490      | -         |
| Kravas stiprinājumi           | -          | 527      | 607       |
| Krītņi                        | -          | 447; 484 | -         |
| Krusta PH skrūvgrieži         | 139        | 374      | 576       |
| Lāpstas                       | 216        | 449      | 611       |
| Laužņi                        | 208        | 456      | 590       |
| Lāzera līmeņotāji             | -          | 482      | 601       |

| MANUĀLIE INSTRUMENTI           | NEO           | TOPEX         | TOP TOOLS |
|--------------------------------|---------------|---------------|-----------|
| Leņķa atslēgas                 | 133           | 404           | -         |
| Leņķmēri                       | 122           | 483           | -         |
| Leņķprofiļi                    | -             | 483           | 602       |
| Leņķu veidošanas kasetes       | -             | 438           | -         |
| Lentes                         | -             | 374; 468; 499 | -         |
| Liekšanas iekārtas             | -             | 373           | -         |
| Līmeņotāji                     | 185           | 479           | 601       |
| Līmes                          | -             | 509           | -         |
| Līmes ieliktnī                 | -             | 414           | 587       |
| Līmes pistoles                 | 165           | 412           | 587       |
| Lineāli                        | -             | 483           | -         |
| Lodāmuri                       | 174           | 419           | 587       |
| Lodstieples                    | -             | 420           | -         |
| Lukturi                        | -             | 533           | 611       |
| Maisītāji                      | -             | 466; 501      | -         |
| Manometri                      | 291           | -             | -         |
| Marķēšanas rīki                | -             | 484           | 602       |
| Mazgāšanas un apkopes pistoles | 290           | 554           | -         |
| Mērlentes                      | 182           | 478           | 601       |
| Metāla birstes                 | -             | 453           | 591       |
| Mikrometri                     | -             | 485           | -         |
| Montieru somas un jostas       | 272           | 524           | 607       |
| Mūrdarbu līmeņotāji            | -             | 480           | -         |
| Naglu vilkšanas knaibles       | 51            | 368           | 573       |
| Nazi                           | 211; 223      | 436; 471; 514 | 596       |
| Organaizeri                    | 275           | 522           | -         |
| Otas                           | -             | 495           | -         |
| Pacelētāji                     | 327           | 542           | -         |
| Pagarinātas knaibles           | 34            | 359           | -         |
| Pincetes                       | -             | 365           | 574       |
| Plakanās atslēgas              | 127           | 403           | 585       |
| Plakanas knaibles              | 35            | 359           | 573       |
| Plombētāji                     | -             | 557           | -         |
| Pneimatiskais āmurs            | -             | 551           | -         |
| Pneimatiskās slīpmašīnas       | 284           | 550           | -         |
| Pneimatiskās urbmašīnas        | 283           | 550           | -         |
| Pneimatiskie savienotāji       | 293           | -             | -         |
| Pneimatiskie skavotāji         | -             | 550           | -         |
| Precizās knaibles              | 48            | 365           | -         |
| Precīzi skrūvgrieži            | 143           | 378           | 577       |
| Prettrokšņu ieliktnī           | 255           | -             | -         |
| Profilēti ieliktnī             | 268           | -             | -         |
| Pusmaskas                      | 256           | 537           | -         |
| Pūtēju pistoles                | 288           | 554           | -         |
| Putu pistoles                  | 233           | 470           | 595       |
| Ratiņi                         | -             | 528           | -         |
| Regulējamās atslēgas           | 69            | 374           | 574       |
| Reversīvie skrūvgrieži         | 146           | 384           | 578       |
| Riteņu atslēgas                | 299           | 544           | -         |
| Riteņu balansēšanas knaibles   | 300           | -             | -         |
| Rulļi                          | -             | 489           | -         |
| Sadales vārpstas fiksatori     | 310           | -             | -         |
| Sakaustētāji                   | 171           | 418           | -         |
| Salikamie mērstieņi            | 179           | 484           | 599       |
| Sānu knaibles                  | 35            | 359           | 573       |
| Saspiedes knaibles             | 53            | 369           | 574       |
| Savilcēji                      | 303; 332; 339 | 545           | -         |
| Savilcēji                      | -             | -             | 588       |
| Savilcēju knaibles             | 315           | -             | -         |
| Silikona izspiedēji            | 230           | 469           | 594       |
| Skaldņi                        | 326           | 456           | 592       |
| Skavas                         | 165           | 411           | 587       |
| Skavotāji                      | 163           | 411           | 586       |
| Šķēres                         | -             | 475; 517      | 598       |
| Skrūvgrieži PZ                 | 140           | 374           | 576       |
| Skrūvgrieži SL                 | 139           | 374           | 576       |
| Skrūvgrieži Torx               | 140           | 375           | -         |
| Skrūvgriežņu uzgaļi un rokturi | 152           | 382           | 578       |
| Slotas                         | -             | 564           | -         |
| Smidzināšanas elektropistoles  | -             | 552           | -         |
| Smidzināšanas piederumi        | 291           | 554           | -         |
| Smidzināšanas pistoles         | 286           | 552           | -         |
| Smiļšu strūkļas pistoles       | 290           | -             | -         |
| Spaiņi un blīvdas              | -             | 446           | -         |
| Špakteles                      | -             | 443           | 595       |
| Špaktelāpsta                   | -             | 464; 465      | 596       |
| Speciālās atslēgas             | 311; 317      | 545           | 586       |
| Specializēti instrumenti       | 303; 313; 323 | -             | -         |
| Spiedienvadi                   | 285           | 554           | -         |
| Spīles                         | 211           | 458           | 593       |
| Spīles                         | 204           | 453           | 591       |
| Spirāles                       | 69            | -             | 575       |
| Stieņu šķēres                  | 202           | 450           | 588       |

| MANUĀLIE INSTRUMENTI           | NEO            | TOPEX | TOP TOOLS |
|--------------------------------|----------------|-------|-----------|
| Sūkņu pistoles                 | 288            | 554   | -         |
| Sveču atslēgas                 | 304            | 543   | 586       |
| Tālmēri                        | 184            | 486   | -         |
| Tarkšķi                        | 72; 77; 83     | 391   | 584       |
| Tenti                          | -              | 527   | 608       |
| Testerī                        | 326            | 381   | -         |
| Triecienslāpētājs              | 280            | 549   | -         |
| Triecienuzgaļi                 | 296            | -     | -         |
| Trokšņu slāpēšanas austiņas    | -              | 537   | -         |
| Universālas knaibles           | 34             | 359   | 573       |
| Uzgriežņu atslēgas             | 128            | 403   | 585       |
| Uzgriežņu atslēgas - piederumi | 75; 78; 85; 90 | 392   | 584       |
| Uzmavas un aksesuāri           | 71; 76; 79; 88 | 391   | -         |
| Vinčas                         | 330            | 543   | -         |
| Vitngriezēji                   | -              | 452   | -         |
| Zāģa elementi                  | 201            | 438   | 592; 605  |
| Zāģi kokam                     | 199            | 435   | 592       |
| Zāģi metālam                   | 201            | 434   | 592       |
| Zāles šķēres                   | -              | 562   | -         |
| Zimulji                        | -              | 449   | 594       |
| Cērtes                         | -              | 434   | -         |

| ELEKTROIEKĀRTAS                    | GRAPHITE PRO | GRAPHITE | VERTO    |
|------------------------------------|--------------|----------|----------|
| Abrazīvie artikulī                 | -            | 759      | 802      |
| Akumulatora skrūvgrieži            | -            | 650      | 775      |
| Akumulatora urbmašīnas-skrūvgrieži | -            | 641      | 775      |
| Akumulatori                        | -            | 647; 815 | 777      |
| Āmururbmašīnas                     | 624          | 661      | 779      |
| Beztriecienu urbmašīnas            | -            | 658      | -        |
| Dārza grieznes                     | -            | -        | 787      |
| Daudzfunkcionālas ierīces          | -            | 681      | 782      |
| Diski                              | -            | 754      | 798      |
| Dzīvzogu šķēres                    | -            | -        | 789      |
| Ekscentra slīpmašīnas              | -            | 687      | 783      |
| Elektriskās urbmašīnas-skrūvgrieži | -            | 659      | -        |
| Elektriskie zāģi                   | -            | -        | 788      |
| Eļļas, smērvielas un grafitī       | -            | 744      | -        |
| Ēveles                             | -            | 694      | 783      |
| Fēni                               | -            | 705      | 783      |
| Frēzes                             | -            | -        | 783      |
| Galda slīpmašīnas                  | -            | 711      | 784      |
| Ģeneratori                         | -            | 721      | -        |
| Ģipša slīpmašīnas                  | -            | 690      | -        |
| Iegremdjamie sūkņi                 | -            | 724      | 787      |
| Izkapti                            | -            | -        | 791      |
| Koksnes zāģi                       | -            | 711; 714 | 785      |
| Kompresori                         | -            | -        | 793      |
| Leņķa slīpmašīnas                  | 618          | 674      | 780      |
| Lentes slīpmašīnas                 | -            | 685      | 783      |
| Lentzāģi                           | -            | 697      | 781      |
| Maisītāji                          | -            | 671      | -        |
| Maisītāji                          | -            | 669      | -        |
| Metāla birstes                     | -            | 751      | 804      |
| Metināšanas materiāli              | -            | 730      | -        |
| Metināšanas piederumi              | -            | 731      | -        |
| Minislīpmašīnas                    | -            | 686      | 782      |
| Mūra gropju frēzes                 | 662          | 678      | -        |
| Oglekļa sukuks                     | -            | -        | 817      |
| Oscilējošās slīpmašīnas            | -            | 688      | 782      |
| Pūļētāji                           | 620          | 678      | 784      |
| Putekļsūcēji                       | -            | 717      | -        |
| Ripzāģi                            | -            | 710      | 785      |
| Rokzāģis                           | -            | 744      | 798      |
| Rotzāģi                            | -            | 695      | 781      |
| Skaldņi                            | -            | 740      | 796      |
| Skārda šķēres                      | -            | 702      | -        |
| Skrūvgriežņu uzgaļi un rokturi     | -            | 762      | -        |
| Spiediena mazgātāji                | -            | -        | 786      |
| Statusi                            | -            | -        | 806      |
| Taisnās slīpmašīnas                | -            | 686      | -        |
| Triecienuurbmašīnas                | -            | 653      | 778      |
| Triecienveseri                     | 628          | -        | -        |
| Urbji                              | -            | 734      | 602; 794 |
| Urbmašīnas patrona                 | -            | 764      | 807      |
| Urbmašīnas-mikseri                 | -            | 669      | 779      |
| Urbšanas triecienveseri            | -            | 664      | 779      |
| Zāģa elementi                      | -            | 757      | 806      |
| Zāģi ar iekšdedzes dzinēju         | -            | 722      | -        |
| Zāģi flīzēm                        | -            | 713      | 786      |
| Zāles trimeri                      | -            | -        | 789      |
| Zālesplāvēji                       | -            | -        | 790      |



| KÄSI-TÖÖRIISTAD                       | NEO            | TOPEX         | TOP TOOLS |
|---------------------------------------|----------------|---------------|-----------|
| 1000 V komplektid                     | 43             | -             | -         |
| Absorbendid                           | 256            | -             | -         |
| Adapterid ja otsakud                  | 71; 76; 79; 88 | 391           | -         |
| Aiandustarvikud                       | -              | 566           | -         |
| Augurauad                             | -              | 368           | 574       |
| Betoonisaed                           | -              | 436           | -         |
| Detektorid                            | -              | 533           | -         |
| Dünamomeetrilised võtmed              | 120; 302       | 405           | 585       |
| Ehitusämbrid ja mõrdinõud             | -              | 446           | -         |
| Elektrilised pihustuspüstolid         | -              | 552           | -         |
| Filterid, reduktorid ja õlitsuseadmed | 284            | 551           | -         |
| Haagid                                | 147            | -             | 578       |
| Haaratangid                           | 53             | 369           | 574       |
| Halogeenlambid                        | -              | 530           | 611       |
| Hargid                                | -              | 562           | -         |
| Hekipügajad                           | -              | 562           | -         |
| Helkurvestid                          | -              | 538           | -         |
| Hüdraulikatarvikud                    | 68             | 371           | -         |
| Indikaatorid                          | 326            | 381           | -         |
| Isolatsiooninäpitsad                  | 39; 41; 47     | 361           | 574       |
| Isoleerpaelad                         | -              | -             | 599       |
| Joonlauad                             | -              | 483           | -         |
| Jootekolvid                           | 174            | 419           | 587       |
| Kaabtsad                              | -              | 464; 465      | 596       |
| Kaablilõikurid                        | 47; 59         | -             | -         |
| Kaablitsaanäpitsad                    | 57             | 364           | 574       |
| Kaablisidemed                         | -              | -             | 588       |
| Kaablisidemete lõikurid               | 315            | -             | -         |
| Käärid                                | -              | 475; 517      | 598       |
| Kabuurid ja taskud                    | 277            | 526           | -         |
| Kaitseprillid                         | -              | 535           | 606       |
| Käivituslukkud                        | 310            | -             | -         |
| Kangid                                | 208            | 456           | 590       |
| Kärud                                 | -              | 528           | -         |
| Katted                                | -              | 506; 536      | -         |
| Kaugusemooturid                       | 184            | 486           | -         |
| Keermepuurid ja keermelõikurid        | -              | 452           | -         |
| Keevitusaparaadid                     | 171            | 418           | -         |
| Kettad                                | -              | 536           | -         |
| Kiivrid                               | -              | 538           | -         |
| Kirkad                                | -              | 434           | -         |
| Kirved                                | 196            | 433           | 590       |
| Klaasitööriistad                      | -              | 460           | -         |
| Klambrid                              | 165            | 411           | 587       |
| Klambritangid                         | 163            | 411           | 586       |
| Kolviotsad                            | -              | 420           | -         |
| Koormakatted                          | -              | 527           | 608       |
| Koormakinnitused                      | -              | 527           | 607       |
| Kõplad                                | -              | 562           | -         |
| Kõristid                              | 72; 77; 83     | 391           | 584       |
| Krohvi ja näpitsad                    | 51             | 368           | 573       |
| Krohvimistlad                         | -              | 482           | -         |
| Kruustangid                           | 204            | 453           | 591       |
| Kruvikeerajatsakud ja hoidikud        | -              | 447; 484      | -         |
| Kruvikeerajatsakud ja -pead           | 152            | 382           | 578       |
| Külglõikurid                          | 35             | 359           | 573       |
| Küünlavõtmed                          | 304            | 543           | 586       |
| Kuuskantvõtmed                        | 115            | 405           | 586       |
| Labidad ja kühvlid                    | 216            | 449           | 611       |
| Lakkimiskomplektid                    | 286            | 552           | -         |
| Lamenäpitsad                          | 35             | 359           | 573       |
| Laserloodid                           | -              | 482           | 601       |
| Leht-silmusvõtmed                     | 122            | 401           | 584       |
| Lehtvõtmed                            | 127            | 403           | 585       |
| Lihvimiskaubad                        | -              | 445           | 605       |
| Liimid                                | -              | 509           | -         |
| Liimipadrunid                         | -              | 414           | 587       |
| Liimpüstolid                          | 165            | 412           | 587       |
| Liivtõttuspüstolid                    | 290            | -             | -         |
| Lõikurid                              | 64             | 372           | 575       |
| Loodid                                | 185            | 479           | 601       |
| Lööktööriistad                        | 296            | -             | -         |
| Löökvõtmed                            | 280            | 549           | -         |
| Loputuspüstolid                       | 288            | 554           | -         |
| Luisud                                | -              | 475           | -         |
| Lukusüdamikud                         | 268            | -             | -         |
| Luuad                                 | -              | 564           | -         |
| Maalrikkomplektid                     | -              | 490           | -         |
| Maalritarvikud                        | -              | 499           | -         |
| Maalriteibid                          | -              | 374; 468; 499 | -         |
| Määrdeööriistad                       | 342            | 545           | 606       |
| Mahutid                               | -              | 522           | -         |
| Manomeetrid                           | 291            | -             | -         |

| KÄSI-TÖÖRIISTAD                     | NEO            | TOPEX         | TOP TOOLS |
|-------------------------------------|----------------|---------------|-----------|
| Märkeseadmed                        | -              | 484           | 602       |
| Meislid                             | 205            | 455           | 590       |
| Metallisaeed                        | 201            | 434           | 592       |
| Mikromeetrid                        | -              | 485           | -         |
| Möödulindid                         | 182            | 478           | 601       |
| Mootorratturikotid ja -rihmad       | 272            | 524           | 607       |
| Mototarvikud                        | 302            | 543           | -         |
| Multifunktsionaalne tööriist        | 218            | 514           | -         |
| Multimeetrid                        | 190            | 486           | 601       |
| Müravastased kõrvaklapid            | -              | 537           | -         |
| Müravastased tihendid               | 255            | -             | -         |
| Murukäärid                          | -              | 562           | -         |
| Müüri- ja krohvikellud              | 212            | 439           | 595       |
| Müürsepaajonlauad                   | -              | 480           | -         |
| Naelatagid                          | 51             | 368           | 573       |
| Needid                              | -              | 417           | -         |
| Needitangid                         | 166            | 415           | 587       |
| Nihikud                             | 188            | 484           | 599       |
| Nöörid                              | -              | 447           | 602       |
| Nurgamöödikud                       | 122            | 483           | -         |
| Nurgasaagimiskast                   | -              | 438           | -         |
| Nurkmöödikud                        | -              | 483           | 602       |
| Oksakäärid                          | -              | 560           | -         |
| Oksasaed                            | -              | 561           | -         |
| Õlid, määrded ja grafiit            | -              | 511           | -         |
| Organisaatorid                      | 275            | 522           | -         |
| Otsalõikurid                        | 52             | 368           | 573       |
| Otsvõtmed ja toru-padrunivõtmed     | 133            | 404           | -         |
| Padrunvõtmete tarvikud              | 75; 78; 85; 90 | 392           | 584       |
| Pagasikastid                        | 273            | 519           | 611       |
| Pahlilabidad                        | -              | 443           | 595       |
| Painutusseadmed                     | -              | 373           | -         |
| Parketigiljotiin                    | -              | 464           | -         |
| Peitlid                             | 326            | 456           | 592       |
| Pesu- ja hoolduspüstolid            | 290            | 554           | -         |
| PH-ristpeakruvikeerajad             | 139            | 374           | 576       |
| Pihustuspüstolid                    | 286            | 552           | -         |
| Pihustustarvikud                    | 291            | 554           | -         |
| Pikad näpitsad                      | 34             | 359           | -         |
| Pinsetid                            | -              | 365           | 574       |
| Pintslid                            | -              | 495           | -         |
| Pitskruvid                          | 211            | 458           | 593       |
| Plaatimismasinad                    | 229            | 463           | 594       |
| Plaatimistarvikud                   | -              | 464           | 594       |
| Pliatsid                            | -              | 449           | 594       |
| Plommitangid                        | -              | 557           | -         |
| Pneumaatiline haamer                | -              | 551           | -         |
| Pneumaatilised klambripüstolid      | -              | 550           | -         |
| Pneumaatilised lihvijad             | 284            | 550           | -         |
| Pneumaatilised trellid              | 283            | 550           | -         |
| Pneumaatiliste süsteemide ühendused | 293            | -             | -         |
| Põlvekaitsmed                       | 254            | 538           | 606       |
| Poolmaskid                          | 256            | 537           | -         |
| Pööratava otsaga kruvikeerajad      | 146            | 384           | 578       |
| Prillid                             | 258            | 535           | 606       |
| Puidusaed                           | 199            | 435           | 592       |
| Pumpüstolid                         | 288            | 554           | -         |
| PZ-kruvikeerajad                    | 140            | 374           | 576       |
| Ratta tasakaalustamise tangid       | 300            | -             | -         |
| Rattavõtmed                         | 299            | 544           | -         |
| Redelid                             | -              | 528           | -         |
| Rehad                               | -              | 564           | -         |
| Rullid ja rullikatted               | -              | 489           | -         |
| Rull-möödulindid                    | 179            | 477           | 600       |
| Saelehed                            | 201            | 438           | 592; 605  |
| Segurid                             | -              | 466; 501      | -         |
| Silikonipüstolid                    | 230            | 469           | 594       |
| Silmusvõtmed                        | 128            | 403           | 585       |
| SL-kruvikeerajad                    | 139            | 374           | 576       |
| Spetsiaalööriistad                  | 303; 313; 323  | -             | -         |
| Spetsiaalvõtmed                     | 311; 317       | 545           | 586       |
| Spiraalid                           | 69             | -             | 575       |
| Stoppertangid                       | 50             | 367           | 573       |
| Survetorud                          | 285            | 554           | -         |
| Tabalukud                           | -              | 556           | 608       |
| Täpiskruvikeerajad                  | 143            | 378           | 577       |
| Täpisanäpitsad                      | 48             | 365           | -         |
| Taskulambid                         | -              | 533           | 611       |
| Tellitavad võtmed                   | 69             | 374           | 574       |
| Terad                               | 211; 223       | 436; 471; 514 | 596       |
| Tollipulgad                         | 179            | 484           | 599       |
| Tõmmitsad                           | 303; 332; 339  | 545           | -         |
| Tööjalatsid                         | 249            | -             | -         |

| KÄSI-TÖÖRIISTAD          | NEO | TOPEX | TOP TOOLS |
|--------------------------|-----|-------|-----------|
| Töökindad                | 260 | 539   | 606       |
| Töökojalambid            | -   | 532   | -         |
| Tööriistakapid           | 265 | 519   | -         |
| Tööriivad                | 238 | -     | -         |
| Toruklambrid             | 317 | 547   | -         |
| Torutangid               | 52  | 372   | 575       |
| Torutihendid näpitsad    | 314 | -     | -         |
| Toruvõtmed               | 63  | 371   | 575       |
| Toruvõtmed               | -   | 404   | 585       |
| Torx-kruvikeerajad       | 140 | 375   | -         |
| Tõstukid                 | 327 | 542   | -         |
| Traatharjad              | -   | 453   | 591       |
| Ümarnäpitsad             | 35  | 395   | 573       |
| Universaalnäpitsad       | 34  | 359   | 573       |
| Vahupüstolid             | 233 | 470   | 595       |
| Väljakeeramisvahendid    | 135 | 456   | 591       |
| Vardalõikurid            | 202 | 450   | 588       |
| Vasarad                  | 193 | 428   | 589       |
| Viilid                   | 209 | 454   | 591       |
| Vintsid                  | 330 | 543   | -         |
| Võtmete komplekt kohvris | 91  | 393   | 582       |

| ELEKTRITÖÖRIISTAD                | GRAPHITE PRO | GRAPHITE | VERTO    |
|----------------------------------|--------------|----------|----------|
| Akud                             | -            | 647; 815 | 777      |
| Akukruvikeerajad                 | -            | 650      | 775      |
| Akutrell-kruvikeerajad           | -            | 641      | 775      |
| Augusaag                         | -            | 744      | 798      |
| Bensiinimootoriga saed           | -            | 722      | -        |
| Drelli padrund                   | -            | 764      | 807      |
| Ekstsentrilühvijad               | -            | 687      | 783      |
| Elektrilised trell-kruvikeerajad | -            | 659      | -        |
| Elektrisaed                      | -            | -        | 788      |
| Elektritrellid                   | 624          | 661      | 779      |
| Generaatorid                     | -            | 721      | -        |
| Glasuurplaadisaed                | -            | 713      | 786      |
| Hekipügajad                      | -            | -        | 789      |
| Höövliid                         | -            | 694      | 783      |
| Keevitusmaterjalid               | -            | 730      | -        |
| Keevitustarvikud                 | -            | 731      | -        |
| Ketassaed                        | -            | 710      | 785      |
| Kettad                           | -            | 754      | 798      |
| Kipsplaadilühvijad               | -            | 690      | -        |
| Kompressorid                     | -            | -        | 793      |
| Kruvikeerajatsakud ja -pead      | -            | 762      | -        |
| Kuumapuhurid                     | -            | 705      | 783      |
| Lihvimiskaubad                   | -            | 759      | 802      |
| Lihvpingid                       | -            | 711      | 784      |
| Lintlihvijad                     | -            | 685      | 783      |
| Löögita trellid                  | -            | 658      | -        |
| Lööktrellid                      | -            | 653      | 778      |
| Minilühvijad                     | -            | 686      | 782      |
| Multifunktsionaalsed seadmed     | -            | 681      | 782      |
| Muruniidukid                     | -            | -        | 790      |
| Murutrimmerid                    | -            | -        | 789      |
| Nurklühvijad                     | 618          | 674      | 780      |
| Oksakäärid                       | -            | -        | 787      |
| Õlid, määrded ja grafiit         | -            | 744      | -        |
| Otslihvijad                      | -            | 686      | -        |
| Otssaed                          | -            | 697      | 781      |
| Peitlid                          | -            | 740      | 796      |
| Piikvasarad                      | 628          | -        | -        |
| Plekikäärid                      | -            | 702      | -        |
| Poleerijad                       | 620          | 678      | 784      |
| Puidusaed                        | -            | 711; 714 | 785      |
| Puurid                           | -            | 734      | 602; 794 |
| Puur-piikvasarad                 | -            | 664      | 779      |
| Saelehed                         | -            | 757      | 806      |
| Segurid                          | -            | 671      | -        |
| Segurid                          | -            | 669      | -        |
| Seinafreesid                     | 662          | 678      | -        |
| Statiiv                          | -            | -        | 806      |
| Sukelpumbad                      | -            | 724      | 787      |
| Surveturid                       | -            | -        | 786      |
| Süsiharjad                       | -            | -        | 817      |
| Taldlihvijad                     | -            | 688      | 782      |
| Tikkisaed                        | -            | 695      | 781      |
| Tolmuimejad                      | -            | 717      | -        |
| Traatharjad                      | -            | 751      | 804      |
| Trell-segurid                    | -            | 669      | 779      |
| Ülafreesid                       | -            | -        | 783      |
| Vikatid                          | -            | -        | 791      |

| РЪЧНИ ИНСТРУМЕНТИ               | NEO            | TOPEX         | TOP TOOLS |
|---------------------------------|----------------|---------------|-----------|
| Абразивни аксесоари             | -              | 445           | 605       |
| Авто-мото аксесоари             | 302            | 543           | -         |
| Адсорбер                        | 256            | -             | -         |
| Аксесоари за глазиране          | -              | 464           | 594       |
| Блокировки на газоразпределение | 310            | -             | -         |
| Бояджийски аксесоари            | -              | 499           | -         |
| Бояджийски аксесоари            | 291            | 554           | -         |
| Бояджийски комплекти            | -              | 490           | -         |
| Бояджийски четки                | -              | 495           | -         |
| Брезент                         | -              | 527           | 608       |
| Брусове                         | -              | 475           | -         |
| Бърчачи                         | -              | 466; 501      | -         |
| Валове и ролки                  | -              | 489           | -         |
| Вила                            | -              | 562           | -         |
| Гаечни ключове                  | 69             | 374           | 574       |
| Гаечни ключове - аксесоари      | 75; 78; 85; 90 | 392           | 584       |
| Гилотина за рязане на панели    | -              | 464           | -         |
| Глухи гаечни ключове            | 128            | 403           | 585       |
| Градинарски аксесоари           | -              | 566           | -         |
| Градинарски ножици              | -              | 560           | -         |
| Градинарски триони              | -              | 561           | -         |
| Гребла                          | -              | 564           | -         |
| Детектори                       | -              | 533           | -         |
| Динамометрични ключове          | 120; 302       | 405           | 585       |
| Дискове                         | -              | 536           | -         |
| Дистанциометри                  | 184            | 486           | -         |
| Длета                           | 326            | 456           | 592       |
| Дърводелски менгемета           | 211            | 458           | 593       |
| Едностранин кирки               | -              | 434           | -         |
| Електромери                     | 190            | 486           | 601       |
| Заваръчни машини                | 171            | 418           | -         |
| Затягащи щипци                  | 53             | 369           | 574       |
| Защита на товара                | -              | 527           | 607       |
| Зидарски летви                  | -              | 480           | -         |
| Изолиращи ленти                 | -              | -             | 599       |
| Изтисквачки на силикон          | 230            | 469           | 594       |
| Имбусни ключове                 | 115            | 405           | 586       |
| Инструменти за смазване         | 342            | 545           | 606       |
| Инструменти за стъкло           | -              | 460           | -         |
| Инструменти за трасиране        | -              | 484           | 602       |
| Каски                           | -              | 538           | -         |
| Катинари                        | -              | 556           | 608       |
| Клеци за plombиране             | -              | 557           | -         |
| Клеци многофунц.                | 218            | 514           | -         |
| Ключове за дорници и болтове    | 133            | 404           | -         |
| Ключове за колела               | 299            | 544           | -         |
| Ключове за свещи                | 304            | 543           | 586       |
| Кобури и джобове                | 277            | 526           | -         |
| Кожуси                          | -              | 506; 536      | -         |
| Колички                         | -              | 528           | -         |
| Комплект ключове в нуфарче      | 91             | 393           | 582       |
| Комплекти 1000V                 | 43             | -             | -         |
| Комплекти за лакиране           | 286            | 552           | -         |
| Контейнери                      | -              | 522           | -         |
| Корпус за халогенен фар         | -              | 530           | 611       |
| Кофи и съдове                   | -              | 446           | -         |
| Креди                           | -              | 447; 484      | -         |
| Кръгли щипци                    | 35             | 395           | 573       |
| Кръстообразни отвертки PH       | 139            | 374           | 576       |
| Куки                            | 147            | -             | 578       |
| Кутия за скосвяване             | -              | 438           | -         |
| Лазерна либела                  | -              | 482           | 601       |
| Лати за мазане                  | -              | 482           | -         |
| Ленти                           | -              | 374; 468; 499 | -         |
| Ленти за трион                  | 201            | 438           | 592; 605  |
| Лепила                          | -              | 509           | -         |
| Либела                          | 185            | 479           | 601       |
| Линейни мярки                   | -              | 483           | -         |
| Ломове                          | 208            | 456           | 590       |
| Лопати обикновени и прави       | 216            | 449           | 611       |
| Мазачески щипци                 | 51             | 368           | 573       |
| Макари                          | 330            | 543           | -         |
| Манометри                       | 291            | -             | -         |
| Масла, смазки и графит          | -              | 511           | -         |
| Машини за фаянс                 | 229            | 463           | 594       |
| Менгемета                       | 204            | 453           | 591       |
| Мерни ленти                     | 182            | 478           | 601       |
| Метли                           | -              | 564           | -         |
| Микрометри                      | -              | 485           | -         |
| Мистрии и пердашки              | 212            | 439           | 595       |
| Миши опашки                     | -              | -             | 588       |
| Моливи                          | -              | 449           | 594       |
| Монтьорски торби и колани       | 272            | 524           | 607       |

| РЪЧНИ ИНСТРУМЕНТИ                   | NEO            | TOPEX         | TOP TOOLS |
|-------------------------------------|----------------|---------------|-----------|
| Мотки                               | -              | 562           | -         |
| Мярки сгъваеми                      | 179            | 477           | 600       |
| Наколеници                          | 254            | 538           | 606       |
| Накрайници за отвертки и патронници | 152            | 382           | 578       |
| Наставки и аксесоари                | 71; 76; 79; 88 | 391           | -         |
| Нитовачка                           | 166            | 415           | 587       |
| Нитове                              | -              | 417           | -         |
| Ножици                              | 211; 223       | 436; 471; 514 | 596       |
| Ножици за жив плет                  | -              | 562           | -         |
| Ножици за прътове                   | 202            | 450           | 588       |
| Ножици за трева                     | -              | 562           | -         |
| Ножици                              | -              | 475; 517      | 598       |
| Обръщащи се отвертки                | 146            | 384           | 578       |
| Огъвачи                             | -              | 373           | -         |
| Организери                          | 275            | 522           | -         |
| Отвертка за отвинтване              | 135            | 456           | 591       |
| Отвертки PZ                         | 140            | 374           | 576       |
| Отвертки SL                         | 139            | 374           | 576       |
| Отвертки тогх                       | 140            | 375           | -         |
| Очила                               | 258            | 535           | 606       |
| Перфоратори                         | -              | 368           | 574       |
| Пили                                | 209            | 454           | 591       |
| Пищети                              | -              | 365           | 574       |
| Пистолети за опесъчаване            | 290            | -             | -         |
| Пистолети за лепило                 | 165            | 412           | 587       |
| Пистолети за миене и поддръжка      | 290            | 554           | -         |
| Пистолети за напompване             | 288            | 554           | -         |
| Пистолети за продмукване            | 288            | 554           | -         |
| Пистолети за пръскане               | 286            | 552           | -         |
| Пистолети за пръскане електрически  | -              | 552           | -         |
| Пистолети за пiana                  | 233            | 470           | 595       |
| Плашки и метчици                    | -              | 452           | -         |
| Плоски гаечни ключове               | 122            | 401           | 584       |
| Плоски ключове                      | 127            | 403           | 585       |
| Плоски щипци                        | 35             | 359           | 573       |
| Пневматичен чук                     | -              | 551           | -         |
| Пневматични бормащини               | 283            | 550           | -         |
| Пневматични муфи                    | 293            | -             | -         |
| Пневматични подшивачи               | -              | 550           | -         |
| Пневматични шлайфове                | 284            | 550           | -         |
| Повдигащи                           | 327            | 542           | -         |
| Подшивач                            | 163            | 411           | 586       |
| Полумаски                           | 256            | 537           | -         |
| Поялник                             | 174            | 419           | 587       |
| Предни щипци                        | 52             | 368           | 573       |
| Предпазни очила                     | -              | 535           | 606       |
| Предупредителни жилетки             | -              | 538           | -         |
| Прецизни отвертки                   | 143            | 378           | 577       |
| Прецизни щипци                      | 48             | 365           | -         |
| Пробовземачи                        | 326            | 381           | -         |
| Проводници под налягане             | 285            | 554           | -         |
| Противошоумни вложки                | 255            | -             | -         |
| Противошоумни наушници              | -              | 537           | -         |
| Профилни вложки                     | 268            | -             | -         |
| Пълнител с лепило                   | -              | 414           | 587       |
| Работни обувки                      | 249            | -             | -         |
| Работни ръкавици                    | 260            | 539           | 606       |
| Работно облекло                     | 238            | -             | -         |
| Резачки                             | 64             | 372           | 575       |
| Резачки за кабели                   | 47; 59         | -             | -         |
| Сандъци                             | 273            | 519           | 611       |
| Сгъваеми мярки                      | 179            | 484           | 599       |
| Сеначи                              | 205            | 455           | 590       |
| Секири                              | 196            | 433           | 590       |
| Сервизни лампи                      | -              | 532           | -         |
| Скоби за водни съединения           | 317            | 547           | -         |
| Скоби за подшивачи                  | 165            | 411           | 587       |
| Специални инструменти               | 303; 313; 323  | -             | -         |
| Специални ключове                   | 311; 317       | 545           | 586       |
| Спирали                             | 69             | -             | 575       |
| Странични щипци                     | 35             | 359           | 573       |
| Стълби                              | -              | 528           | -         |
| Теглички                            | 303; 332; 339  | 545           | -         |
| Телени четки                        | -              | 453           | 591       |
| Тресчотки                           | 72; 77; 83     | 391           | 584       |
| Триони за бетон                     | -              | 436           | -         |
| Триони за дървесина                 | 199            | 435           | 592       |
| Триони за метал                     | 201            | 434           | 592       |
| Тръбни ключове                      | 63             | 371           | 575       |
| Тръбни ключове                      | -              | 404           | 585       |
| Ударни ключове                      | 280            | 549           | -         |
| Ударни наставки                     | 296            | -             | -         |
| Удължени щипци                      | 34             | 359           | -         |

| РЪЧНИ ИНСТРУМЕНТИ                       | NEO        | TOPEX    | TOP TOOLS |
|---|------------|----------|-----------|
| Универсални щипци                       | 34         | 359      | 573       |
| Февруари                                | -          | 420      | -         |
| Фенерчета                               | -          | 533      | 611       |
| Филтри, редуктори и прибори за смазване | 284        | 551      | -         |
| Хидравлични аксесоари                   | 68         | 371      | -         |
| Чукове                                  | 193        | 428      | 589       |
| Щкачета за инструменти                  | 265        | 519      | -         |
| Щлосерски шабъри                        | -          | 466; 465 | 596       |
| Шнурчета                                | -          | 447      | 602       |
| Шпанки                                  | -          | 443      | 595       |
| Шублери                                 | 188        | 484      | 599       |
| Щипци за балансиране на колела          | 300        | -        | -         |
| Щипци за изолация                       | 39; 41; 47 | 361      | 574       |
| Щипци за миши опашки                    | 315        | -        | -         |
| Щипци за разполагане на крайници        | 57         | 364      | 574       |
| Щипци за тръби                          | 52         | 372      | 575       |
| Щипци за уплътнители за клапани         | 314        | -        | -         |
| Щипци клещи за гвоздеи                  | 51         | 368      | 573       |
| Щипци за пръстени                       | 50         | 367      | 573       |
| Ъгломери                                | 122        | 483      | -         |
| Ъгълници                                | -          | 483      | 602       |

| ЕЛЕКТРОИНСТРУМЕНТИ                  | GRAPHITE PRO | GRAPHITE | VERTO    |
|-------------------------------------|--------------|----------|----------|
| Абразивни аксесоари                 | -            | 759      | 802      |
| Аксесоари за спояване               | -            | 731      | -        |
| Акумулатори                         | -            | 647; 815 | 777      |
| Акумулаторни отвертки               | -            | 650      | 775      |
| Бензинови триони                    | -            | 722      | -        |
| Бормащини безударни                 | -            | 658      | -        |
| Бърчачи                             | -            | 671      | -        |
| Вибрационни шлайфмашини             | -            | 688      | 782      |
| Водоструйни под високо налягане     | -            | -        | 786      |
| Вълперодни четки                    | -            | -        | 817      |
| Въртящи се новашки чукове           | -            | 664      | 779      |
| Генератори за електрически ток      | -            | 721      | -        |
| Градинарски ножици                  | -            | -        | 787      |
| Дискове                             | -            | 754      | 798      |
| Длета                               | -            | 740      | 796      |
| Ексцентършлайфове                   | -            | 687      | 783      |
| Електрически триони                 | -            | -        | 788      |
| Заваръчни материали                 | -            | 730      | -        |
| Коачки за трева                     | -            | -        | 790      |
| Ковашки чукове                      | 628          | -        | -        |
| Компресори                          | -            | -        | 793      |
| Коси                                | -            | -        | 791      |
| Ленти за трион                      | -            | 757      | 806      |
| Лентови шлайфове                    | -            | 685      | 783      |
| Масла, смазки и графит              | -            | 744      | -        |
| Машини за полиране                  | 620          | 678      | 784      |
| Минишлайфове                        | -            | 686      | 782      |
| Мултифункционални устройства        | -            | 681      | 782      |
| Накрайници за отвертки и патронници | -            | 762      | -        |
| Настолни шмиргели                   | -            | 711      | 784      |
| Ножици за жив плет                  | -            | -        | 789      |
| Ножици за ламарина                  | -            | 702      | -        |
| Патрон за бормашина                 | -            | 764      | 807      |
| Перфоратори                         | 624          | 661      | 779      |
| Пистолети за горещ въздух           | -            | 705      | 783      |
| Потопляеми помпи                    | -            | 724      | 787      |
| Прави шлайфове                      | -            | 686      | -        |
| Прахоотсмукачки                     | -            | 717      | -        |
| Пробивни акумулаторни винтоверти    | -            | 641      | 775      |
| Пробивни мрежови винтоверти         | -            | 659      | -        |
| Пробивни смесителни машини          | -            | 669      | 779      |
| Пробивни ударни машини              | -            | 653      | 778      |
| Рендета                             | -            | 694      | 783      |
| Саблени триони                      | -            | 697      | 781      |
| Свердела                            | -            | 734      | 602; 794 |
| Смесители                           | -            | 669      | -        |
| Статив                              | -            | -        | 806      |
| Телени четки                        | -            | 751      | 804      |
| Тесен трион                         | -            | 744      | 798      |
| Тримери за трева                    | -            | -        | 789      |
| Триони                              | -            | 695      | 781      |
| Триони за дървесина                 | -            | 711; 714 | 785      |
| Фрези за канали в бетон             | 662          | 678      | -        |
| Фрезмашини с горен шпиндел          | -            | -        | 783      |
| Циркуляри                           | -            | 710      | 785      |
| Циркуляри за фаянс                  | -            | 713      | 786      |
| Шлайфове за гипс                    | -            | 690      | -        |
| Ъглови шлайфове                     | 618          | 674      | 780      |

| RUČNI ALATI                     | NEO            | TOPEX    | TOP TOOLS |
|---------------------------------|----------------|----------|-----------|
| Abrazivni materijali            | -              | 445      | 605       |
| Alat za staklo                  | -              | 460      | -         |
| Alati za glazuru                | 229            | 463      | 594       |
| Alati za podmazivanje           | 342            | 545      | 606       |
| Aparati za varenje              | 171            | 418      | -         |
| Apsorberi                       | 256            | -        | -         |
| Blokade za radilice             | 310            | -        | -         |
| Bočna ključašta                 | 35             | 359      | 573       |
| Brusevi                         | -              | 475      | -         |
| Bušaći rupa                     | -              | 368      | 574       |
| Čegrtaljke                      | 72; 77; 83     | 391      | 584       |
| Čekići                          | 193            | 428      | 589       |
| Čeona ključašta                 | 52             | 368      | 573       |
| Cerade                          | -              | 527      | 608       |
| Cijevasti ključevi              | -              | 404      | 585       |
| Daljinomjeri                    | 184            | 486      | -         |
| Detektor                        | -              | 533      | -         |
| Dinamometrički ključevi         | 120; 302       | 405      | 585       |
| Dizalice                        | 330            | 543      | -         |
| Dijeta                          | 326            | 456      | 592       |
| Dvosmjerni odvijači             | 146            | 384      | 578       |
| Električni mjerni alati         | 190            | 486      | 601       |
| Električni pištolji za prskanje | -              | 552      | -         |
| Filteri, reduktori i nauljivači | 284            | 551      | -         |
| Futrole i džepovi               | 277            | 526      | -         |
| Gladilice i gleterice           | 212            | 439      | 595       |
| Gogle                           | -              | 535      | 606       |
| Grablje                         | -              | 564      | -         |
| Gradevinski metri               | -              | 483      | -         |
| Halogenski pribor               | -              | 530      | 611       |
| Hidraulički pribor              | 68             | 371      | -         |
| Imbus ključevi                  | 115            | 405      | 586       |
| Ispitivači                      | 326            | 381      | -         |
| Istiskivači silikona            | 230            | 469      | 594       |
| Izdužena ključašta              | 34             | 359      | -         |
| Izolacijske trake               | -              | -        | 599       |
| Izlakači                        | 303; 332; 339  | 545      | -         |
| Kacige                          | -              | 538      | -         |
| Kapice i pribor                 | 71; 76; 79; 88 | 391      | -         |
| Kistovi                         | -              | 495      | -         |
| Klamerice                       | 163            | 411      | 586       |
| Klamerice                       | 165            | 411      | 587       |
| Ključašta za brtvu ventila      | 314            | -        | -         |
| Ključašta za čavle              | 51             | 368      | 573       |
| Ključašta za cijevi             | 52             | 372      | 575       |
| Ključašta za izolaciju          | 39; 41; 47     | 361      | 574       |
| Ključašta za kotače             | 300            | -        | -         |
| Ključašta za nastavke           | 57             | 364      | 574       |
| Ključašta za plombiranje        | -              | 557      | -         |
| Ključašta za prstenove          | 50             | 367      | 573       |
| Ključašta za stezne objumice    | 315            | -        | -         |
| Ključašta za zakovice           | 166            | 415      | 587       |
| Ključašta za žbuku              | 51             | 368      | 573       |
| Ključevi za cijevi              | 63             | 371      | 575       |
| Ključevi za kotače              | 299            | 544      | -         |
| Ključevi za svijetle            | 304            | 543      | 586       |
| Kolica                          | -              | 528      | -         |
| Konopi                          | -              | 447      | 602       |
| Krede                           | -              | 447; 484 | -         |
| Križni odvijači PH              | 139            | 374      | 576       |
| Kuke                            | 147            | -        | 578       |
| Kutnici                         | -              | 483      | 602       |
| Kutomjeri                       | 122            | 483      | -         |
| Laserske libele                 | -              | 482      | 601       |
| Lemilice                        | 174            | 419      | 587       |
| Lemovi                          | -              | 420      | -         |
| Libele                          | 185            | 479      | 601       |
| Ličilačka oprema                | -              | 490      | -         |
| Ličilački pribor                | -              | 499      | -         |
| Listovi pile                    | 201            | 438      | 592; 605  |
| Ljepila                         | -              | 509      | -         |
| Ljestve                         | -              | 528      | -         |
| Lokoti                          | -              | 556      | 608       |
| Lomovi                          | 208            | 456      | 590       |
| Lopate i kopače                 | 216            | 449      | 611       |
| Manometri                       | 291            | -        | -         |
| Metle                           | -              | 564      | -         |
| Mikrometri                      | -              | 485      | -         |
| Mjerila na razvlačenje          | 179            | 477      | 600       |
| Mješalice                       | -              | 466; 501 | -         |
| Motike                          | -              | 434      | -         |
| Motike                          | -              | 562      | -         |
| Naočale                         | 258            | 535      | 606       |

| RUČNI ALATI                     | NEO            | TOPEX         | TOP TOOLS |
|---------------------------------|----------------|---------------|-----------|
| Nareznice i ureznice            | -              | 452           | -         |
| Nasadni ključevi-pribor         | 75; 78; 85; 90 | 392           | 584       |
| Nastavci za odvijače i drške    | 152            | 382           | 578       |
| Noževi                          | 211; 223       | 436; 471; 514 | 596       |
| Nožiči                          | -              | 464; 465      | 596       |
| Odvijači                        | 135            | 456           | 591       |
| Odvijači PZ                     | 140            | 374           | 576       |
| Odvijači SL                     | 139            | 374           | 576       |
| Odvijači torx                   | 140            | 375           | -         |
| Okasti ključevi                 | 128            | 403           | 585       |
| Okrugla ključašta               | 35             | 395           | 573       |
| Olovke                          | -              | 449           | 594       |
| Oprema za vrt                   | -              | 566           | -         |
| Opružne objumice                | 317            | 547           | -         |
| Organizeri                      | 275            | 522           | -         |
| Ormar                           | 265            | 519           | -         |
| Osovinski i imbus ključevi      | 133            | 404           | -         |
| Patroni s ljepilom              | -              | 414           | 587       |
| Pile za beton                   | -              | 436           | -         |
| Pile za drvo                    | 199            | 435           | 592       |
| Pile za metal                   | 201            | 434           | 592       |
| Pile za vrt                     | -              | 561           | -         |
| Pincete                         | -              | 365           | 574       |
| Pištolji za ispuhivanje         | 288            | 554           | -         |
| Pištolji za ljepila             | 165            | 412           | 587       |
| Pištolji za pjenu               | 233            | 470           | 595       |
| Pištolji za pjesak              | 290            | -             | -         |
| Pištolji za pranje i održavanje | 290            | 554           | -         |
| Pištolji za prskanje            | 286            | 552           | -         |
| Pištolji za pumpanje            | 288            | 554           | -         |
| Ploče                           | -              | 536           | -         |
| Plosnata ključašta              | 35             | 359           | 573       |
| Plosnati ključevi               | 127            | 403           | 585       |
| Plosnato okasti ključevi        | 122            | 401           | 584       |
| Pneumatske brusilice            | 284            | 550           | -         |
| Pneumatske bušilice             | 283            | 550           | -         |
| Pneumatske klamerice            | -              | 550           | -         |
| Pneumatske spojnice             | 293            | -             | -         |
| Pneumatski čekić                | -              | 551           | -         |
| Podesivi ključevi               | 69             | 374           | 574       |
| Podizači                        | 327            | 542           | -         |
| Polumaske                       | 256            | 537           | -         |
| Pomična mjerila                 | 188            | 484           | 599       |
| Posebni ključevi                | 311; 317       | 545           | 586       |
| Precizna ključašta              | 48             | 365           | -         |
| Precizni odvijači               | 143            | 378           | 577       |
| Preklonni metri                 | 179            | 484           | 599       |
| Pribor za glazuru               | -              | 464           | 594       |
| Pribor za prskalnice            | 291            | 554           | -         |
| Pribor za vozila                | 302            | 543           | -         |
| Profili za žbukanje             | -              | 482           | -         |
| Profilirani ulošci za bravu     | 268            | -             | -         |
| Radioničke lampe                | -              | 532           | -         |
| Radna obuća                     | 249            | -             | -         |
| Radna odjeća                    | 238            | -             | -         |
| Reflektirajući prsluci          | -              | 538           | -         |
| Rezači                          | 64             | 372           | 575       |
| Rezači                          | 205            | 455           | 590       |
| Rezači za kablove               | 47; 59         | -             | -         |
| Rol metri                       | -              | 484           | 602       |
| Šablone za rezanje              | -              | 438           | -         |
| Set ključeva u koferu           | 91             | 393           | 582       |
| Setovi 1000V                    | 43             | -             | -         |
| Setovi za lakiranje             | 286            | 552           | -         |
| Sjekire                         | 196            | 433           | 590       |
| Škare                           | -              | 475; 517      | 598       |
| Škare za šipke                  | 202            | 450           | 588       |
| Škare za travu                  | -              | 562           | -         |
| Škare za živicu                 | -              | 562           | -         |
| Škrinje                         | 273            | 519           | 611       |
| Špahtle                         | -              | 443           | 595       |
| Specijalistički alati           | 303; 313; 323  | -             | -         |
| Spirale                         | 69             | -             | 575       |
| Spremnici                       | -              | 522           | -         |
| Stegače                         | 204            | 453           | 591       |
| Stezna ključašta                | 53             | 369           | 574       |
| Stezne objumice                 | -              | -             | 588       |
| Steznici                        | 211            | 458           | 593       |
| Štitnici                        | -              | 506; 536      | -         |
| Štitnici sluha                  | -              | 537           | -         |
| Štitnici za koljena             | 254            | 538           | 606       |
| Svjetiljke                      | -              | 533           | 611       |
| Tlačni vodovi                   | 285            | 554           | -         |

| RUČNI ALATI                 | NEO | TOPEX         | TOP TOOLS |
|-----------------------------|-----|---------------|-----------|
| Torbe i pojasi za alate     | 272 | 524           | 607       |
| Trake                       | -   | 374; 468; 499 | -         |
| Trake za mjerenje           | 182 | 478           | 601       |
| Turpije                     | 209 | 454           | 591       |
| Udarne kapice               | 296 | -             | -         |
| Udarni ključevi             | 280 | 549           | -         |
| Ulja, maziva i grafit       | -   | 511           | -         |
| Ulošci protiv buke          | 255 | -             | -         |
| Univerzalna ključašta       | 34  | 359           | 573       |
| Uređaj za rezanje panela    | -   | 464           | -         |
| Uređaji za savijanje cijevi | -   | 373           | -         |
| Valjci                      | -   | 489           | -         |
| Vile                        | -   | 562           | -         |
| Višefunkcionalni alat       | 218 | 514           | -         |
| Vjedra i zidarske kante     | -   | 446           | -         |
| Vrtne škare                 | -   | 560           | -         |
| Zakovice                    | -   | 417           | -         |
| Zaštita robe                | -   | 527           | 607       |
| Zaštitne rukavice           | 260 | 539           | 606       |
| Žičane četke                | -   | 453           | 591       |
| Zidarske ravnjače           | -   | 480           | -         |

| ELEKTRIČNI ALATI                | GRAPHITE PRO | GRAPHITE | VERTO    |
|---------------------------------|--------------|----------|----------|
| Abrazivni materijali            | -            | 759      | 802      |
| Akumulatori                     | -            | 647; 815 | 777      |
| Akumulatorske bušilice-odvijači | -            | 641      | 775      |
| Akumulatorski izvijači          | -            | 650      | 775      |
| Benzinske pile                  | -            | 722      | -        |
| Blanje                          | -            | 694      | 783      |
| Brusilice za gips               | -            | 690      | -        |
| Bušaći čekići štemalice         | -            | 664      | 779      |
| Bušilice bez udara              | -            | 658      | -        |
| Bušilice mješalice              | -            | 669      | 779      |
| Čekić-bušilice                  | 624          | 661      | 779      |
| Čekići razbijajući              | 628          | -        | -        |
| Dijeta                          | -            | 740      | 796      |
| Ekscitarske brusilice           | -            | 687      | 783      |
| Električne bušilice-izvijači    | -            | 659      | -        |
| Električne pile                 | -            | -        | 788      |
| Fenovi za vrući zrak            | -            | 705      | 783      |
| Generatori struje               | -            | 721      | -        |
| Glodalice za utore              | 662          | 678      | -        |
| Kompresori                      | -            | -        | 793      |
| Kosilice                        | -            | -        | 791      |
| Kosilice za travu               | -            | -        | 790      |
| Kružna pila za rupe             | -            | 744      | 798      |
| Kružne pile                     | -            | 710      | 785      |
| Kutne brusilice                 | 618          | 674      | 780      |
| Listovi pile                    | -            | 757      | 806      |
| Materijali za zavarivanje       | -            | 730      | -        |
| Mješalice                       | -            | 669      | -        |
| Mini brusilice                  | -            | 686      | 782      |
| Mješalice                       | -            | 671      | -        |
| Nastavci za odvijače i drške    | -            | 762      | -        |
| Oprema za zavarivanje           | -            | 731      | -        |
| Pile za drvo                    | -            | 711; 714 | 785      |
| Pile za glazuru                 | -            | 713      | 786      |
| Ploče                           | -            | 754      | 798      |
| Potopne crpke                   | -            | 724      | 787      |
| Ravne brusilice                 | -            | 686      | -        |
| Sabljaste pile                  | -            | 697      | 781      |
| Škare za lim                    | -            | 702      | -        |
| Škare za živicu                 | -            | -        | 789      |
| Stativ                          | -            | -        | 806      |
| Stezna glava-borfuter           | -            | 764      | 807      |
| Stolne brusilice                | -            | 711      | 784      |
| Svrdla                          | -            | 734      | 602; 794 |
| Tračne brusilice                | -            | 685      | 783      |
| Trimeri za travu                | -            | -        | 789      |
| Ubodne pile                     | -            | 695      | 781      |
| Udarne bušilice                 | -            | 653      | 778      |
| Ugljene ,etkice                 | -            | -        | 817      |
| Ulja, maziva i grafit           | -            | 744      | -        |
| Uređaji za poliranje            | 620          | 678      | 784      |
| Usisavači                       | -            | 717      | -        |
| Vertikalne glodalice            | -            | -        | 783      |
| Vibracijske brusilice           | -            | 688      | 782      |
| Višenamjenski uređaji           | -            | 681      | 782      |
| Visokotlačni čistači            | -            | -        | 786      |
| Vrtne škare                     | -            | -        | 787      |
| Žičane četke                    | -            | 751      | 804      |



## SR

| RUČNI UREĐAJI                     | NEO        | TOPEX    | TOP TOOLS |
|-----------------------------------|------------|----------|-----------|
| Abrazivni artikli                 | 310        | -        | -         |
| Alatke za podmazivanje            | 342        | 545      | 606       |
| Alatke za staklo                  | -          | 460      | -         |
| Artikli za sečenje                | -          | 445      | 605       |
| Baštenske testere                 | -          | 561      | -         |
| Baštenski pribor                  | -          | 566      | -         |
| Bočna klešta                      | 35         | 359      | 573       |
| Čegrtaljke                        | 72; 77; 83 | 391      | 584       |
| Čekići                            | 193        | 428      | 589       |
| Čeona klešta                      | 52         | 368      | 573       |
| Cerade                            | -          | 527      | 608       |
| Četkice                           | -          | 495      | -         |
| Cevni ključevi                    | -          | 404      | 585       |
| Čuskije                           | 208        | 456      | 590       |
| Daljinomeri                       | 184        | 486      | -         |
| Detektor                          | -          | 533      | -         |
| Dinamometerski ključevi           | 120; 302   | 405      | 585       |
| Dizalice                          | 330        | 543      | -         |
| Dizalice                          | 327        | 542      | -         |
| Dleta                             | 326        | 456      | 592       |
| Dodaci za motore                  | 302        | 543      | -         |
| Dugačka klešta                    | 34         | 359      | -         |
| Električni merači                 | 190        | 486      | 601       |
| Filteri, reduktori i podmazivači  | 284        | 551      | -         |
| Francuski ključevi                | 69         | 374      | 574       |
| Futrole i džepovi                 | 277        | 526      | -         |
| Grabulje                          | -          | 564      | -         |
| Halogeni ramovi                   | -          | 530      | 611       |
| Heftalice                         | 163        | 411      | 586       |
| Hidraulični kablovi               | 285        | 554      | -         |
| Hidraulični pribor                | 68         | 371      | -         |
| Inbus ključevi                    | 115        | 405      | 586       |
| Istiskivači silikona              | 230        | 469      | 594       |
| Izolacione trake                  | -          | -        | 599       |
| Katanci                           | -          | 556      | 608       |
| Klešta za balansiranje točkova    | 300        | -        | -         |
| Klešta za cevi                    | 52         | 372      | 575       |
| Klešta za izolaciju               | 39; 41; 47 | 361      | 574       |
| Klešta za malterisanje            | 51         | 368      | 573       |
| Klešta za plombiranje             | -          | 557      | -         |
| Klešta za pričvrstne trake        | 315        | -        | -         |
| Klešta za prstenove               | 50         | 367      | 573       |
| Klešta za stezanje                | 53         | 369      | 574       |
| Klešta za vadenje ekspera         | 51         | 368      | 573       |
| Klešta za zaprtivanje ventila     | 314        | -        | -         |
| Klješta za postavljanje nastavaka | 57         | 364      | 574       |
| Ključevi za cevi                  | 63         | 371      | 575       |
| Ključevi za svećice               | 304        | 543      | 586       |
| Ključevi za točkove               | 299        | 544      | -         |
| Kolica                            | -          | 528      | -         |
| Komplet ključeva u koferu         | 91         | 393      | 582       |
| Kompleti 1000V                    | 43         | -        | -         |
| Kompleti za lakiranje             | 286        | 552      | -         |
| Kontejneri                        | -          | 522      | -         |
| Kosi sandučići                    | -          | 438      | -         |
| Krede                             | -          | 447; 484 | -         |
| Krstasti odvijači PH              | 139        | 374      | 576       |
| Kuke                              | 147        | -        | 578       |
| Laserske libele                   | -          | 482      | 601       |
| Legure za lemljenje               | -          | 420      | -         |
| Lemilice                          | 174        | 419      | 587       |
| Lepkovi                           | -          | 509      | -         |
| Letve za malterisanje             | -          | 482      | -         |
| Libele                            | 185        | 479      | 601       |
| Liftovi                           | -          | 562      | -         |
| Linijski metri                    | -          | 483      | -         |
| Lopate i lopatice                 | 216        | 449      | 611       |
| Lopatice                          | -          | 443      | 595       |
| Makaze                            | -          | 475; 517 | 598       |
| Makaze                            | -          | 560      | -         |
| Makaze za travu                   | -          | 562      | -         |
| Makaze za žicu                    | 202        | 450      | 588       |
| Makaze za živu ogradu             | -          | 562      | -         |
| Maketarski alati                  | -          | 484      | 602       |
| Manometri                         | 291        | -        | -         |
| Mašina za sečenje panela          | -          | 464      | -         |
| Mašine za glazuru                 | 229        | 463      | 594       |
| Mašine za nitovanje               | 166        | 415      | 587       |
| Mašine za zavarivanje             | 171        | 418      | -         |
| Merne trake                       | 179        | 477      | 600       |
| Merne trake                       | 182        | 478      | 601       |
| Mešala                            | -          | 466; 501 | -         |
| Metle                             | -          | 564      | -         |

| RUČNI UREĐAJI                       | NEO            | TOPEX         | TOP TOOLS |
|-------------------------------------|----------------|---------------|-----------|
| Mikrometri                          | -              | 485           | -         |
| Mistrije i glačalice                | 212            | 439           | 595       |
| Molerski kompleti                   | -              | 490           | -         |
| Molerski pribor                     | -              | 499           | -         |
| Monsterske torbe i kaiši            | 272            | 524           | 607       |
| Motike                              | -              | 562           | -         |
| Naočare                             | -              | 535           | 606       |
| Naočare                             | 258            | 535           | 606       |
| Nareznice i narezna svrdla          | -              | 452           | -         |
| Nasadni ključevi – pribor           | 75; 78; 85; 90 | 392           | 584       |
| Nastavci za odvijače i drške        | 152            | 382           | 578       |
| Natikači i dodaci                   | 71; 76; 79; 88 | 391           | -         |
| Nitne                               | -              | 417           | -         |
| Levelmanske letve                   | -              | 480           | -         |
| Noževi                              | 211; 223       | 436; 471; 514 | 596       |
| Noževi                              | 64             | 372           | 575       |
| Noževi za kablove                   | 47; 59         | -             | -         |
| Nušnice protiv buke                 | -              | 537           | -         |
| Obezbeđenje za teret                | -              | 527           | 607       |
| Obrtni odvijači                     | 146            | 384           | 578       |
| Odvijači                            | 135            | 456           | 591       |
| Odvijači PZ                         | 140            | 374           | 576       |
| Odvijači SL                         | 139            | 374           | 576       |
| Odvijači torx                       | 140            | 375           | -         |
| Okasti ključevi                     | 128            | 403           | 585       |
| Okrugla klešta                      | 35             | 395           | 573       |
| Olovke                              | -              | 449           | 594       |
| Organizeri                          | 275            | 522           | -         |
| Ormarčić za alat                    | 265            | 519           | -         |
| Paralelni merači                    | 188            | 484           | 599       |
| Perforatori                         | -              | 368           | 574       |
| Pjuki                               | -              | 434           | -         |
| Pincete                             | -              | 365           | 574       |
| Pištolji za lepak                   | 165            | 412           | 587       |
| Pištolji za penu                    | 233            | 470           | 595       |
| Pištolji za peskarenje              | 290            | -             | -         |
| Pištolji za pranje i konzervaciju   | 290            | 554           | -         |
| Pištolji za prođuvavanje            | 288            | 554           | -         |
| Pištolji za prskanje, električni    | -              | 552           | -         |
| Pištolji za pumpanje                | 288            | 554           | -         |
| Pištolji za špricanje               | 286            | 552           | -         |
| Plijosnata klešta                   | 35             | 359           | 573       |
| Ploče                               | -              | 536           | -         |
| Pneumatke brusilice                 | 284            | 550           | -         |
| Pneumatke bušilice                  | 283            | 550           | -         |
| Pneumatska oprema                   | 293            | -             | -         |
| Pneumatske heftalice                | -              | 550           | -         |
| Pneumatski čekići                   | -              | 551           | -         |
| Polumaske                           | 256            | 537           | -         |
| Precizna klešta                     | 48             | 365           | -         |
| Precizni odvijači                   | 143            | 378           | 577       |
| Pribor za popločavanje              | -              | 464           | 594       |
| Pribor za prskanje                  | 291            | 554           | -         |
| Profilisani ulošci                  | 268            | -             | -         |
| Pužasti kaiševi                     | 317            | 547           | -         |
| Radioničke lampe                    | -              | 532           | -         |
| Radna obuća                         | 249            | -             | -         |
| Radna odeća                         | 238            | -             | -         |
| Radne rukavice                      | 260            | 539           | 606       |
| Ručne lampe                         | -              | 533           | 611       |
| Sanduci                             | -              | 528           | -         |
| Sanduci                             | 273            | 519           | 611       |
| Savijači                            | -              | 373           | -         |
| Savijeni metri                      | 179            | 484           | 599       |
| Sečiva                              | 201            | 438           | 592; 605  |
| Sekači                              | 205            | 455           | 590       |
| Sekire                              | 196            | 433           | 590       |
| Šestougaoni i kosočeljusni ključevi | 133            | 404           | -         |
| Sigurnosni prsluci                  | -              | 538           | -         |
| Šlemovi                             | -              | 538           | -         |
| Spajalice                           | 165            | 411           | 587       |
| Specijalističke alatke              | 303; 313; 323  | -             | -         |
| Specijalni ključevi                 | 311; 317       | 545           | 586       |
| Spirale                             | 69             | -             | 575       |
| Stege                               | 303; 332; 339  | 545           | -         |
| Stege                               | 204            | 453           | 591       |
| Stezači                             | 211            | 458           | 593       |
| Štitnici za kolena                  | 254            | 538           | 606       |
| Strugači                            | -              | 464; 465      | 596       |
| Testere za beton                    | -              | 436           | -         |
| Testere za drvo                     | 199            | 435           | 592       |
| Testere za metal                    | 201            | 434           | 592       |
| Testeri                             | 326            | 381           | -         |

| RUČNI UREĐAJI            | NEO | TOPEX         | TOP TOOLS |
|--------------------------|-----|---------------|-----------|
| Tocila                   | -   | 475           | -         |
| Trake                    | -   | 374; 468; 499 | -         |
| Turpije                  | 209 | 454           | 591       |
| Udarni ključevi          | 280 | 549           | -         |
| Udarni naglavci          | 296 | -             | -         |
| Uglomeri                 | -   | 483           | 602       |
| Uglomeri                 | 122 | 483           | -         |
| Ulja, maziva i grafit    | -   | 511           | -         |
| Ulošci za lepilo         | -   | 414           | 587       |
| Umeci za zaštitu od buke | 255 | -             | -         |
| Univerzalna klešta       | 34  | 359           | 573       |
| Upijači                  | 256 | -             | -         |
| Valjci i rolne           | -   | 489           | -         |
| Vedra i korita           | -   | 446           | -         |
| Vežni kaiševi            | -   | -             | 588       |
| Vilasti ključevi         | 127 | 403           | 585       |
| Vilasto-okasti ključevi  | 122 | 401           | 584       |
| Visefunkcionalni alat    | 218 | 514           | -         |
| Zaštite                  | -   | 506; 536      | -         |
| Žičane četke             | -   | 453           | 591       |
| Žice                     | -   | 447           | 602       |

| ELEKTROUREĐAJI                  | GRAPHITE PRO | GRAPHITE | VERTO    |
|---------------------------------|--------------|----------|----------|
| Akumulatori                     | -            | 647; 815 | 777      |
| Akumulatorske bušilice odvijači | -            | 641      | 775      |
| Akumulatorski odvijači?         | -            | 650      | 775      |
| Artikli za sečenje              | -            | 759      | 802      |
| Benzinske testere               | -            | 722      | -        |
| Blanje                          | -            | 694      | 783      |
| Brusilice za gips               | -            | 690      | -        |
| Burgije                         | -            | 734      | 602; 794 |
| Bušilice bez udara              | -            | 658      | -        |
| Bušilice sa čekićem             | 624          | 661      | 779      |
| Bušilice-mešalice               | -            | 669      | 779      |
| Čekići za bušenje-kovanje       | -            | 664      | 779      |
| Čekići za kovanje               | 628          | -        | -        |
| Dleta                           | -            | 740      | 796      |
| Ekscentrične brusilice          | -            | 687      | 783      |
| Električne testere              | -            | -        | 788      |
| Generatori                      | -            | 721      | -        |
| Glodalice                       | 662          | 678      | -        |
| Glodalice sa gornjim vretenom   | -            | -        | 783      |
| Kompresori                      | -            | -        | 793      |
| Kose                            | -            | -        | 791      |
| Kosilice za travu               | -            | -        | 790      |
| Kosilice za travu               | -            | -        | 789      |
| Kružna testera za rupe          | -            | 744      | 798      |
| Kružne testere                  | -            | 710      | 785      |
| Makaze                          | -            | -        | 787      |
| Makaze za lim                   | -            | 702      | -        |
| Makaze za živu ogradu           | -            | -        | 789      |
| Mašine za prljenje tkanine      | -            | 705      | 783      |
| Materijali za varenje           | -            | 730      | -        |
| Mešala                          | -            | 671      | -        |
| Mešalice                        | -            | 669      | -        |
| Minibrusilice                   | -            | 686      | 782      |
| Mrežne bušilice-odvijači        | -            | 659      | -        |
| Nastavci za odvijače i drške    | -            | 762      | -        |
| Obične brusilice                | -            | 686      | -        |
| Oscilatorne brusilice           | -            | 688      | 782      |
| Ploče                           | -            | 754      | 798      |
| Polir-mašine                    | 620          | 678      | 784      |
| Potopne pumpe                   | -            | 724      | 787      |
| Pribor za varenje               | -            | 731      | -        |
| Ručna testera za prosecanje     | -            | 695      | 781      |
| Sabljaste testere               | -            | 697      | 781      |
| Sečiva                          | -            | 757      | 806      |
| Stativ                          | -            | -        | 806      |
| Stezna glava-borfuter           | -            | 764      | 807      |
| Stone brusilice                 | -            | 711      | 784      |
| Sunderi za čišćenje             | -            | -        | 786      |
| Testere za drva                 | -            | 711; 714 | 785      |
| Testere za glazuru              | -            | 713      | 786      |
| Trakaste brusilice              | -            | 685      | 783      |
| Udarne bušilice                 | -            | 653      | 778      |
| Ugaone brusilice                | 618          | 674      | 780      |
| Ugljene četke                   | -            | -        | 817      |
| Ulja, maziva i grafit           | -            | 744      | -        |
| Usisivači                       | -            | 717      | -        |
| Višenamenski uređaji            | -            | 681      | 782      |
| Žičane četke                    | -            | 751      | 804      |



| HERRAMIENTAS MANUALES                    | NEO           | TOPEX         | TOP TOOLS |
|--|---------------|---------------|-----------|
| Abrazaderas                              | -             | -             | 588       |
| Absorbedores                             | 256           | -             | -         |
| Accesorios de aspersión                  | 291           | 554           | -         |
| Accesorios de automoción                 | 302           | 543           | -         |
| Accesorios de jardín                     | -             | 566           | -         |
| Accesorios de pintura                    | -             | 499           | -         |
| Accesorios hidráulicos                   | 68            | 371           | -         |
| Accesorios para azulejos                 | -             | 464           | 594       |
| Aceites, engrases                        | -             | 511           | -         |
| Acoplamiento neumáticos                  | 293           | -             | -         |
| Alicates de corte lateral                | 35            | 359           | 573       |
| Alicates de pinzas largas                | 34            | 359           | -         |
| Alicates de precisión                    | 48            | 365           | -         |
| Alicates frontales                       | 52            | 368           | 573       |
| Alicates para abrazaderas                | 315           | -             | -         |
| Alicates para anillos                    | 50            | 367           | 573       |
| Alicates para equilibrar ruedas          | 300           | -             | -         |
| Alicates para revoque                    | 51            | 368           | 573       |
| Alicates para selladores de válvulas     | 314           | -             | -         |
| Alicates para tubos                      | 52            | 372           | 575       |
| Alicates planos                          | 35            | 359           | 573       |
| Alicates redondos                        | 35            | 395           | 573       |
| Alicates universales                     | 34            | 359           | 573       |
| Armarios de almacenaje para herramientas | 265           | 519           | -         |
| Arrancaclavos                            | 51            | 368           | 573       |
| Artículos lijadores                      | -             | 445           | 605       |
| Azadas                                   | -             | 562           | -         |
| Bloqueos para engranaje                  | 310           | -             | -         |
| Bolsas y cinturones para herramientas    | 272           | 524           | 607       |
| Brochas                                  | -             | 495           | -         |
| Cabrestantes                             | 330           | 543           | -         |
| Cajas                                    | 273           | 519           | 611       |
| Calibres                                 | 188           | 484           | 599       |
| Calzado de trabajo                       | 249           | -             | -         |
| Candados                                 | -             | 556           | 608       |
| Carracas                                 | 72; 77; 83    | 391           | 584       |
| Carretillas                              | -             | 528           | -         |
| Cartuchos de pegamento                   | -             | 414           | 587       |
| Cascos                                   | -             | 538           | -         |
| Cepillos de alambre                      | -             | 453           | 591       |
| Chalecos de señalización                 | -             | 538           | -         |
| Cilindros de la cerradura                | 268           | -             | -         |
| Cintas                                   | -             | 374; 468; 499 | -         |
| Cintas aislantes                         | -             | -             | 599       |
| Cintas largas                            | 182           | 478           | 601       |
| Cintas sin fin                           | 317           | 547           | -         |
| Cojinetes y machos de roscar             | -             | 452           | -         |
| Colas                                    | -             | 509           | -         |
| Cortadores                               | 64            | 372           | 575       |
| Cortadores de cables                     | 47; 59        | -             | -         |
| Cortafíos                                | 205           | 455           | 590       |
| Cubos                                    | -             | 446           | -         |
| Cuchillos                                | 211; 223      | 436; 471; 514 | 596       |
| Cuchillos para césped                    | -             | 562           | -         |
| Cuchillos para varillas                  | 202           | 450           | 588       |
| Cuerdas                                  | -             | 447           | 602       |
| Destornilladores de cruz PH              | 139           | 374           | 576       |
| Destornilladores de precisión            | 143           | 378           | 577       |
| Destornilladores PZ                      | 140           | 374           | 576       |
| Destornilladores reversibles             | 146           | 384           | 578       |
| Destornilladores SL                      | 139           | 374           | 576       |
| Destornilladores torx                    | 140           | 375           | -         |
| Detectores                               | -             | 533           | -         |
| Discos                                   | -             | 536           | -         |
| Elevadores                               | 327           | 542           | -         |
| Escaleras                                | -             | 528           | -         |
| Escobas                                  | -             | 564           | -         |
| Espátulas                                | -             | 443           | 595       |
| Espirales                                | 69            | -             | 575       |
| Exprimidores de silicona                 | 230           | 469           | 594       |
| Extractores                              | 303; 332; 339 | 545           | -         |
| Extractores                              | 135           | 456           | 591       |
| Filtros, reductores y engrasadores       | 284           | 551           | -         |
| Flexómetros                              | 179           | 477           | 600       |
| Formones                                 | 326           | 456           | 592       |
| Gafas                                    | 258           | 535           | 606       |
| Gafas protectoras                        | -             | 535           | 606       |
| Ganchos                                  | 147           | -             | 578       |
| Grapadoras                               | 163           | 411           | 586       |
| Grapadoras neumáticas                    | -             | 550           | -         |
| Grapas                                   | 165           | 411           | 587       |
| Guantes de protección                    | 260           | 539           | 606       |
| Guías de sierra                          | -             | 438           | -         |

| HERRAMIENTAS MANUALES                 | NEO            | TOPEX    | TOP TOOLS |
|---------------------------------------|----------------|----------|-----------|
| Guillotina para cortar paneles        | -              | 464      | -         |
| Hachas                                | 196            | 433      | 590       |
| Herramienta multiuso                  | 218            | 514      | -         |
| Herramientas de lubricación           | 342            | 545      | 606       |
| Herramientas de trazar                | -              | 484      | 602       |
| Herramientas especializadas           | 303; 313; 323  | -        | -         |
| Herramientas para vidrio              | -              | 460      | -         |
| Hojas                                 | 201            | 438      | 592; 605  |
| Horquillos                            | -              | 562      | -         |
| Juego de llaves en un maletín         | 91             | 393      | 582       |
| Juegos 1000 V                         | 43             | -        | -         |
| Juegos de barnizado                   | 286            | 552      | -         |
| Juegos de pintura                     | -              | 490      | -         |
| Lámparas de taller                    | -              | 532      | -         |
| Lámparas halógenas                    | -              | 530      | 611       |
| Lápices                               | -              | 449      | 594       |
| Lijadoras neumáticas                  | 284            | 550      | -         |
| Limas                                 | 209            | 454      | 591       |
| Linternas                             | -              | 533      | 611       |
| Llanas y talochas                     | 212            | 439      | 595       |
| Llaves Allen                          | 115            | 405      | 586       |
| Llaves combinadas                     | 122            | 401      | 584       |
| Llaves de estrella                    | 128            | 403      | 585       |
| Llaves de impacto                     | 280            | 549      | -         |
| Llaves de tubo                        | -              | 404      | 585       |
| Llaves de vaso                        | 296            | -        | -         |
| Llaves de vaso - accesorios           | 75; 78; 85; 90 | 392      | 584       |
| Llaves de vaso y de pipa              | 133            | 404      | -         |
| Llaves dinamométricas                 | 120; 302       | 405      | 585       |
| Llaves especiales                     | 311; 317       | 545      | 586       |
| Llaves fija                           | 127            | 403      | 585       |
| Llaves inglesa                        | 69             | 374      | 574       |
| Llaves para bujía                     | 304            | 543      | 586       |
| Llaves para ruedas                    | 299            | 544      | -         |
| Llaves suecas                         | 63             | 371      | 575       |
| Lonas                                 | -              | 527      | 608       |
| Maletines organizadores               | 275            | 522      | -         |
| Manómetros                            | 291            | -        | -         |
| Máquinas de doblar                    | -              | 373      | -         |
| Máquinas para azulejos                | 229            | 463      | 594       |
| Martillo neumático                    | -              | 551      | -         |
| Martillos                             | 193            | 428      | 589       |
| Mascarillas                           | 256            | 537      | -         |
| Medidores                             | 184            | 486      | -         |
| Metros plegables                      | 179            | 484      | 599       |
| Micrómetros                           | -              | 485      | -         |
| Multímetros digitales                 | 190            | 486      | 601       |
| Niveles                               | 185            | 479      | 601       |
| Niveles Láser                         | -              | 482      | 601       |
| Niveles trapezoidales para revoque    | -              | 482      | -         |
| Orejas de protección auditiva         | -              | 537      | -         |
| Palancas                              | 208            | 456      | 590       |
| Palas                                 | 216            | 449      | 611       |
| Picos                                 | -              | 434      | -         |
| Pinzas                                | -              | 365      | 574       |
| Pinzas de presión                     | 53             | 369      | 574       |
| Pinzas para colocar puntas            | 57             | 364      | 574       |
| Pistolas de aspersión                 | 286            | 552      | -         |
| Pistolas de aspersión eléctricas      | -              | 552      | -         |
| Pistolas de bombear                   | 288            | 554      | -         |
| Pistolas de cola                      | 165            | 412      | 587       |
| Pistolas de decapado por arena        | 290            | -        | -         |
| Pistolas de espuma                    | 233            | 470      | 595       |
| Pistolas de limpieza a chorro de aire | 288            | 554      | -         |
| Pistolas para limpieza e conservación | 290            | 554      | -         |
| Pistoleras y portaherramientas        | 277            | 526      | -         |
| Podaderas                             | -              | 560      | -         |
| Probadores                            | 326            | 381      | -         |
| Protecciones                          | -              | 506; 536 | -         |
| Protecciones de carga                 | -              | 527      | 607       |
| Puntas destornilladoras y sujeciones  | 152            | 382      | 578       |
| Rasquetas                             | -              | 464; 465 | 596       |
| Rastrillos                            | -              | 564      | -         |
| Recipientes                           | -              | 522      | -         |
| Reglas                                | -              | 483      | 592       |
| Reglones de albañil                   | -              | 480      | -         |
| Remachadoras                          | 166            | 415      | 587       |
| Remaches                              | -              | 417      | -         |
| Rodilleros de protección              | 254            | 538      | 606       |
| Rodillos                              | -              | 489      | -         |
| Ropa de trabajo                       | 238            | -        | -         |
| Sacabocados                           | -              | 368      | 574       |
| Sargentos                             | 211            | 458      | 593       |

| HERRAMIENTAS MANUALES                 | NEO            | TOPEX    | TOP TOOLS |
|---------------------------------------|----------------|----------|-----------|
| Sierras de jardín                     | -              | 561      | -         |
| Sierras para hormigón                 | -              | 436      | -         |
| Sierras para madera                   | 199            | 435      | 592       |
| Sierras para metal                    | 201            | 434      | 592       |
| Soldadoras                            | 171            | 418      | -         |
| Soldadores                            | 174            | 419      | 587       |
| Soldaduras                            | -              | 420      | -         |
| Tacos de lijar                        | -              | 475      | -         |
| Taladros neumáticos                   | 283            | 550      | -         |
| Tampones de protección auditiva       | 255            | -        | -         |
| Tenazas de sellado                    | -              | 557      | -         |
| Tenazas para cortar material aislante | 39; 41; 47     | 361      | 574       |
| Tijeras                               | -              | 475; 517 | 598       |
| Tijeras para setos                    | -              | 562      | -         |
| Tizas                                 | -              | 447; 484 | -         |
| Tornillos                             | 204            | 453      | 591       |
| Transportadores                       | 122            | 483      | -         |
| Transportadores con regla             | -              | 483      | 602       |
| Tuberías forzadas                     | 285            | 554      | -         |
| Varilla para mezclador                | -              | 466; 501 | -         |
| Vasos y accesorios                    | 71; 76; 79; 88 | 391      | -         |

| HERRAMIENTAS ELÉCTRICAS               | GRAPHITE PRO | GRAPHITE | VERTO    |
|---------------------------------------|--------------|----------|----------|
| Accesorios de soldadura               | -            | 731      | -        |
| Aceites, engrases                     | -            | 744      | -        |
| Amoladoras angulares                  | 618          | 674      | 780      |
| Amoladoras de banco                   | -            | 711      | 784      |
| Amoladoras para yeso                  | -            | 690      | -        |
| Aparatos multifunción                 | -            | 681      | 782      |
| Artículos lijadores                   | -            | 759      | 802      |
| Aspiradoras                           | -            | 717      | -        |
| Atornilladores de batería             | -            | 650      | 775      |
| Baterías                              | -            | 647; 815 | 777      |
| Bombas de agua de sumersión           | -            | 724      | 787      |
| Brocas                                | -            | 734      | 602; 794 |
| Cepillo al carbono                    | -            | -        | 817      |
| Cepillos                              | -            | 694      | 783      |
| Cepillos de alambre                   | -            | 751      | 804      |
| Compresores                           | -            | -        | 793      |
| Cortacéspedes                         | -            | -        | 790      |
| Cortador para chapas                  | -            | 702      | -        |
| Cortadores eléctrico de azulejos      | -            | 713      | 786      |
| Decapadores                           | -            | 705      | 783      |
| Discos                                | -            | 754      | 798      |
| Formones                              | -            | 740      | 796      |
| Fresadora...                          | -            | -        | 783      |
| Grupos electrógenos                   | -            | 721      | -        |
| Guadañas                              | -            | -        | 791      |
| Hojas                                 | -            | 757      | 806      |
| Lijadoras de banda                    | -            | 685      | 783      |
| Lijadoras excéntricas                 | -            | 687      | 783      |
| Lijadoras orbitales                   | -            | 688      | 782      |
| Lijadoras rectas                      | -            | 686      | -        |
| Limpiadoras de presión                | -            | -        | 786      |
| Martillos perforadores                | -            | 664      | 779      |
| Martillos perforadores                | 628          | -        | -        |
| Martillo-taladros                     | 624          | 661      | 779      |
| Materiales de soldadura               | -            | 730      | -        |
| Mezcladores                           | -            | 669      | -        |
| Mini amoladoras                       | -            | 686      | 782      |
| Podaderas                             | -            | -        | 787      |
| Podadoras de bordes                   | -            | -        | 789      |
| Portabrocas                           | -            | 764      | 807      |
| Pulidoras                             | 620          | 678      | 784      |
| Puntas destornilladoras y sujeciones  | -            | 762      | -        |
| Rozadoras                             | 662          | 678      | -        |
| Sierra de corona                      | -            | 744      | 798      |
| Sierras circulares                    | -            | 710      | 785      |
| Sierras de calar                      | -            | 695      | 781      |
| Sierras de combustión                 | -            | 722      | -        |
| Sierras de sable                      | -            | 697      | 781      |
| Sierras eléctricas                    | -            | -        | 788      |
| Sierras para madera                   | -            | 711; 714 | 785      |
| Soporte                               | -            | -        | 806      |
| Taladradoras atornilladoras a batería | -            | 641      | 775      |
| Taladradoras mezcladoras              | -            | 669      | 779      |
| Taladro atornillador con cable        | -            | 659      | -        |
| Taladros de impacto                   | -            | 653      | 778      |
| Taladros sin impacto                  | -            | 658      | -        |
| Tijeras para setos                    | -            | -        | 789      |
| Varilla para mezclador                | -            | 671      | -        |



| UTENSILI MANUALI                       | NEO            | TOPEX         | TOP TOOLS |
|--|----------------|---------------|-----------|
| Abbigliamento da lavoro                | 238            | -             | -         |
| Accessori automobilistici              | 302            | 543           | -         |
| Accessori da giardinaggio              | -              | 566           | -         |
| Accessori idraulici                    | 68             | 371           | -         |
| Accessori per la posa di piastrelle    | -              | 464           | 594       |
| Accessori per verniciatura             | -              | 499           | -         |
| Accessori per verniciatura a spruzzo   | 291            | 554           | -         |
| Adesivi                                | -              | 509           | -         |
| Agitatori                              | -              | 466; 501      | -         |
| Angolari                               | -              | 483           | 602       |
| Argani                                 | 330            | 543           | -         |
| Armadi per utensili                    | 265            | 519           | -         |
| Art. abrasivi                          | -              | 445           | 605       |
| Asce                                   | 196            | 433           | 590       |
| Assorbitori                            | 256            | -             | -         |
| Attrezzo multiuso                      | 218            | 514           | -         |
| Avvitatori a percussione               | 280            | 549           | -         |
| Bauli                                  | 273            | 519           | 611       |
| Borse e cinture per installatori       | 272            | 524           | 607       |
| Bussolo ed accessori                   | 71; 76; 79; 88 | 391           | -         |
| Cacciaviti a croce PH                  | 139            | 374           | 576       |
| Cacciaviti di precisione               | 143            | 378           | 577       |
| Cacciaviti PZ                          | 140            | 374           | 576       |
| Cacciaviti reversibili                 | 146            | 384           | 578       |
| Cacciaviti SL                          | 139            | 374           | 576       |
| Cacciaviti Torx                        | 140            | 375           | -         |
| Calibri a corsoio                      | 188            | 484           | 599       |
| Calibri lineari                        | -              | 483           | -         |
| Campionatori                           | 326            | 381           | -         |
| Carrelli                               | -              | 528           | -         |
| Cartucce di colla                      | -              | 414           | 587       |
| Caschi                                 | -              | 538           | -         |
| Cazzuole e frattazzi                   | 212            | 439           | 595       |
| Cesoie                                 | -              | 560           | -         |
| Cesoie per cavi                        | 47; 59         | -             | -         |
| Cesoie per erba                        | -              | 562           | -         |
| Cesoie per siepi                       | -              | 562           | -         |
| Chiave combinata esagonale-pipa        | 133            | 404           | -         |
| Chiavi a bussola - accessori           | 75; 78; 85; 90 | 392           | 584       |
| Chiavi combinate                       | 122            | 401           | 584       |
| Chiavi dinamometriche                  | 120; 302       | 405           | 585       |
| Chiavi esagonali                       | 115            | 405           | 586       |
| Chiavi per candele                     | 304            | 543           | 586       |
| Chiavi per ruote                       | 299            | 544           | -         |
| Chiavi piatte                          | 127            | 403           | 585       |
| Chiavi poligonali                      | 128            | 403           | 585       |
| Chiavi regolabili                      | 69             | 374           | 574       |
| Chiavi speciali                        | 311; 317       | 545           | 586       |
| Chiavi tubolari                        | -              | 404           | 585       |
| Cilindri per serrature                 | 268            | -             | -         |
| Coltelli                               | 211; 223       | 436; 471; 514 | 596       |
| Contentori                             | -              | 522           | -         |
| Cordini                                | -              | 447           | 602       |
| Cricchetti                             | 72; 77; 83     | 391           | 584       |
| Crimpatrici                            | 57             | 364           | 574       |
| Cucitrici                              | 163            | 411           | 586       |
| Cucitrici pneumatiche                  | -              | 550           | -         |
| Cuffie antirumore                      | -              | 537           | -         |
| Dime per taglio obliquo                | -              | 438           | -         |
| Dischi                                 | -              | 536           | -         |
| Estrattori                             | 303; 332; 339  | 545           | -         |
| Estrattori per viti                    | 135            | 456           | 591       |
| Fascette stringicavo                   | -              | -             | 588       |
| Fascette stringitubo                   | 317            | 547           | -         |
| Filiere e girafiliere                  | -              | 452           | -         |
| Filo di stagno                         | -              | 420           | -         |
| Filtri, regolatori e oliatori          | 284            | 551           | -         |
| Fondine e tasche                       | 277            | 526           | -         |
| Forbici                                | -              | 475; 517      | 598       |
| Forche                                 | -              | 562           | -         |
| Ganci                                  | 147            | -             | 578       |
| Gessi                                  | -              | 447; 484      | -         |
| Ghigliottina per il taglio di pannelli | -              | 464           | -         |
| Gilet ad alta visibilità               | -              | 538           | -         |
| Ginocchioiere                          | 254            | 538           | 606       |
| Giratubi                               | 63             | 371           | 575       |
| Goniometri                             | 122            | 483           | -         |
| Guanti da lavoro                       | 260            | 539           | 606       |
| Impugnature e rulli per pittura        | -              | 489           | -         |
| Inseriti a percussione                 | 296            | -             | -         |
| Inseriti per avvitare ed impugnature   | 152            | 382           | 578       |
| Kit 1000V                              | 43             | -             | -         |
| Kit per tinteggiatura                  | -              | 490           | -         |

| UTENSILI MANUALI                      | NEO        | TOPEX         | TOP TOOLS |
|---------------------------------------|------------|---------------|-----------|
| Lame per sega                         | 201        | 438           | 592; 605  |
| Lampade da officina                   | -          | 532           | -         |
| Lime                                  | 209        | 454           | 591       |
| Livelle                               | 185        | 479           | 601       |
| Livelle laser                         | -          | 482           | 601       |
| Lucchetti                             | -          | 556           | 608       |
| Manometri                             | 291        | -             | -         |
| Martelli                              | 193        | 428           | 589       |
| Martello pneumatico                   | -          | 551           | -         |
| Matite                                | -          | 449           | 594       |
| Metri avvolgibili                     | 179        | 477           | 600       |
| Metri laser                           | 184        | 486           | -         |
| Metri pieghevoli                      | 179        | 484           | 599       |
| Micrometri                            | -          | 485           | -         |
| Morse                                 | 204        | 453           | 591       |
| Morsetti                              | 211        | 458           | 593       |
| Nastri                                | -          | 374; 468; 499 | -         |
| Nastri isolanti                       | -          | -             | 599       |
| Occhiali                              | 258        | 535           | 606       |
| Occhiali protettivi                   | -          | 535           | 606       |
| Oli, lubrificanti e grafite           | -          | 511           | -         |
| Organiser                             | 275        | 522           | -         |
| Pale e vanghe                         | 216        | 449           | 611       |
| Pennelli                              | -          | 495           | -         |
| Picconi                               | -          | 434           | -         |
| Piedi di porco                        | 208        | 456           | 590       |
| Piegatrici                            | -          | 373           | -         |
| Pietra per affilare                   | -          | 475           | -         |
| Pinza per fascette stringitubo        | 315        | -             | -         |
| Pinze a becco lungo                   | 34         | 359           | -         |
| Pinze a becco tondo                   | 35         | 395           | 573       |
| Pinze autobloccanti                   | 53         | 369           | 574       |
| Pinze da carpentiere                  | 51         | 368           | 573       |
| Pinze di precisione                   | 48         | 365           | -         |
| Pinze pappagallo                      | 52         | 372           | 575       |
| Pinze per anelli                      | 50         | 367           | 573       |
| Pinze per anelli di tenuta di valvole | 314        | -             | -         |
| Pinze per equilibratura ruote         | 300        | -             | -         |
| Pinze piatte                          | 35         | 359           | 573       |
| Pinze spellafili                      | 39; 41; 47 | 361           | 574       |
| Pinze universali                      | 34         | 359           | 573       |
| Pinzette                              | -          | 365           | 574       |
| Piombratrici                          | -          | 557           | -         |
| Pistole a spruzzo                     | 286        | 552           | -         |
| Pistole a spruzzo, elettriche         | -          | 552           | -         |
| Pistole per colla                     | 165        | 412           | 587       |
| Pistole per gonfiaggio                | 288        | 554           | -         |
| Pistole per pulizia e manutenzione    | 290        | 554           | -         |
| Pistole per schiuma                   | 233        | 470           | 595       |
| Pistole per silicone                  | 230        | 469           | 594       |
| Pistole per soffiaggio                | 288        | 554           | -         |
| Pistole sabbiatrici                   | 290        | -             | -         |
| Portalampana alogene                  | -          | 530           | 611       |
| Protezione dei carichi                | -          | 527           | 607       |
| Punti                                 | 165        | 411           | 587       |
| Punzoni                               | -          | 368           | 574       |
| Raccordi pneumatici                   | 293        | -             | -         |
| Raschietti                            | -          | 464; 465      | 596       |
| Rastrelli                             | -          | 564           | -         |
| Regoli da muratore                    | -          | 480           | -         |
| Rivelatori                            | -          | 533           | -         |
| Rivettatrici                          | 166        | 415           | 587       |
| Rivetti                               | -          | 417           | -         |
| Rotella metrica                       | 182        | 478           | 601       |
| Saldatore per tubi                    | 171        | 418           | -         |
| Saldatori a stagno                    | 174        | 419           | 587       |
| Scale                                 | -          | 528           | -         |
| Scalpellini                           | 205        | 455           | 590       |
| Scalpellini                           | 326        | 456           | 592       |
| Scarpe antinfortunistiche             | 249        | -             | -         |
| Scope                                 | -          | 564           | -         |
| Secchi e secchi da muratore           | -          | 446           | -         |
| Seghe da giardinaggio                 | -          | 561           | -         |
| Seghe per calcestruzzo                | -          | 436           | -         |
| Seghe per legno                       | 199        | 435           | 592       |
| Seghe per metallo                     | 201        | 434           | 592       |
| Semimaschere                          | 256        | 537           | -         |
| Set di chiavi in valigetta            | 91         | 393           | 582       |
| Set per pittura                       | 286        | 552           | -         |
| Smerigliatrici pneumatiche            | 284        | 550           | -         |
| Sollevatori                           | 327        | 542           | -         |
| Spatole                               | -          | 443           | 595       |
| Spazzole in filo di ferro             | -          | 453           | 591       |

| UTENSILI MANUALI                   | NEO           | TOPEX    | TOP TOOLS |
|------------------------------------|---------------|----------|-----------|
| Spirali                            | 69            | -        | 575       |
| Stadie per intonaco                | -             | 482      | -         |
| Tagliapiastrelle                   | 229           | 463      | 594       |
| Tagliatubi                         | 64            | 372      | 575       |
| Tappi per orecchie                 | 255           | -        | -         |
| Teloni                             | -             | 527      | 608       |
| Tenaglie da carpentiere            | 51            | 368      | 573       |
| Tester elettrici                   | 190           | 486      | 601       |
| Torçe elettriche                   | -             | 533      | 611       |
| Trapani pneumatici                 | 283           | 550      | -         |
| Troncabulloni                      | 202           | 450      | 588       |
| Tronchesi frontali                 | 52            | 368      | 573       |
| Tronchesi laterali                 | 35            | 359      | 573       |
| Tubi flessibili a pressione        | 285           | 554      | -         |
| Utensili per blocco albero a camme | 310           | -        | -         |
| Utensili per incisione             | -             | 484      | 602       |
| Utensili per lubrificazione        | 342           | 545      | 606       |
| Utensili per vetro                 | -             | 460      | -         |
| Utensili speciali                  | 303; 313; 323 | -        | -         |
| Visiere                            | -             | 506; 536 | -         |
| Zappe                              | -             | 562      | -         |

| ELETTROUTENSILI                      | GRAPHITE PRO | GRAPHITE | VERTO    |
|--------------------------------------|--------------|----------|----------|
| Accessori per saldatura              | -            | 731      | -        |
| Agitatori                            | -            | 671      | -        |
| Art. abrasivi                        | -            | 759      | 802      |
| Aspirapolvere                        | -            | 717      | -        |
| Avvitatori a batteria                | -            | 650      | 775      |
| Batterie ricaricabili                | -            | 647; 815 | 777      |
| Cesoie                               | -            | -        | 787      |
| Cesoie per lamiera                   | -            | 702      | -        |
| Cesoie per siepi                     | -            | -        | 789      |
| Compressori                          | -            | -        | 793      |
| Consumabili per saldatura            | -            | 730      | -        |
| Dischi                               | -            | 754      | 798      |
| Dispositivi multifunzione            | -            | 681      | 782      |
| Falci                                | -            | -        | 791      |
| Fresatrici per muratura              | 662          | 678      | -        |
| Fresatrici verticali                 | -            | -        | 783      |
| Gruppi elettrogeni                   | -            | 721      | -        |
| Idropultrici                         | -            | -        | 786      |
| Inseriti per avvitare ed impugnature | -            | 762      | -        |
| Lame per sega                        | -            | 757      | 806      |
| Levigatrici                          | 620          | 678      | 784      |
| Levigatrici a nastro                 | -            | 685      | 783      |
| Levigatrici per gesso                | -            | 690      | -        |
| Levigatrici roto-orbitali            | -            | 687      | 783      |
| Manubrio di trapano per chiave       | -            | 764      | 807      |
| Martelli demolitori                  | 628          | -        | -        |
| Martelli demolitori-perforatori      | -            | 664      | 779      |
| Martello perforatore                 | 624          | 661      | 779      |
| Mini smerigliatrici                  | -            | 686      | 782      |
| Miscelatori                          | -            | 669      | -        |
| Motoseghe a scoppio                  | -            | 722      | -        |
| Motoseghe elettriche                 | -            | -        | 788      |
| Oli, lubrificanti e grafite          | -            | 744      | -        |
| Pialletti                            | -            | 694      | 783      |
| Pistole ad aria calda                | -            | 705      | 783      |
| Pompe a immersione                   | -            | 724      | 787      |
| Punte da trapano                     | -            | 734      | 602; 794 |
| Scalpellini                          | -            | 740      | 796      |
| Sega a tazza                         | -            | 744      | 798      |
| Seghe circolari                      | -            | 710      | 785      |
| Seghe elettriche a gattuccio         | -            | 697      | 781      |
| Seghetti alternativi                 | -            | 695      | 781      |
| Smerigliatrici a oscillazione        | -            | 688      | 782      |
| Smerigliatrici angolari              | 618          | 674      | 780      |
| Smerigliatrici da banco              | -            | 711      | 784      |
| Smerigliatrici diritte               | -            | 686      | -        |
| Spazzole in filo di ferro            | -            | 751      | 804      |
| Spazzole in grafite                  | -            | -        | 817      |
| Supporto a colonna                   | -            | -        | 806      |
| Taglierine per piastrelle            | -            | 713      | 786      |
| Tosaerba                             | -            | -        | 790      |
| Trapani a percussione                | -            | 653      | 778      |
| Trapani miscelatori                  | -            | 669      | 779      |
| Trapani senza percussione            | -            | 658      | -        |
| Trapani/avvitatori a batteria        | -            | 641      | 775      |
| Trapani-avvitatori elettrici         | -            | 659      | -        |
| Trimmer                              | -            | -        | 789      |
| Troncatrici per legno                | -            | 711; 714 | 785      |

| FERRAMENTAS MANUAIS                     | NEO            | TOPEX | TOP TOOLS |
|---|----------------|-------|-----------|
| Abraçadeiras                            | -              | -     | 588       |
| Abraçadeiras tipo caracol               | 317            | 547   | -         |
| Absorvedores                            | 256            | -     | -         |
| Acessórios abrasivos                    | -              | 445   | 605       |
| Acessórios de borrifar                  | 291            | 554   | -         |
| Acessórios de jardim                    | -              | 566   | -         |
| Acessórios de pintura                   | -              | 499   | -         |
| Acessórios hidráulicos                  | 68             | 371   | -         |
| Acessórios para automóveis              | 302            | 543   | -         |
| Acessórios para azulejos                | -              | 464   | 594       |
| Agrafadores                             | 163            | 411   | 586       |
| Agrafadores pneumáticos                 | -              | 550   | -         |
| Agrafos                                 | 165            | 411   | 587       |
| Alicates de corte lateral               | 35             | 359   | 573       |
| Alicates de pontas longas               | 34             | 359   | -         |
| Alicates frontais                       | 52             | 368   | 573       |
| Alicates para abraçadeiras              | 315            | -     | -         |
| Alicates para canos                     | 52             | 372   | 575       |
| Alicates para estuques                  | 51             | 368   | 573       |
| Alicates para remoção de isolamento     | 39; 41; 47     | 361   | 574       |
| Alicates para vedantes de válvulas      | 314            | -     | -         |
| Alicates planos                         | 35             | 359   | 573       |
| Alicates redondos                       | 35             | 395   | 573       |
| Alicates universais                     | 34             | 359   | 573       |
| Ancinhos                                | -              | 564   | -         |
| Aparelho multifunções                   | 218            | 514   | -         |
| Armaduras de halogéneo                  | -              | 530   | 611       |
| Armários de ferramentas                 | 265            | 519   | -         |
| Arranca-pregos                          | 51             | 368   | 573       |
| Baldes e tanques                        | -              | 446   | -         |
| Berbequins pneumáticos                  | 283            | 550   | -         |
| Bloqueios de engrenagem de distribuição | 310            | -     | -         |
| Bocais de impacto                       | 296            | -     | -         |
| Bocais e acessórios                     | 71; 76; 79; 88 | 391   | -         |
| Cadeados                                | -              | 556   | 608       |
| Caixas                                  | 273            | 519   | 611       |
| Caixas de esquadria                     | -              | 438   | -         |
| Calçado laboral                         | 249            | -     | -         |
| Calibradores de corda                   | -              | 483   | -         |
| Cantoneiras                             | -              | 483   | 602       |
| Capacetes                               | -              | 538   | -         |
| Carrinhas                               | -              | 528   | -         |
| Cartuchos de cola                       | -              | 414   | 587       |
| Cassonetes e roscas                     | -              | 452   | -         |
| Catracas                                | 72; 77; 83     | 391   | 584       |
| Chaves de cabo curvo e bocal            | 133            | 404   | -         |
| Chaves de fenda precisas                | 143            | 378   | 577       |
| Chaves de fenda PZ                      | 140            | 374   | 576       |
| Chaves de fenda reversíveis             | 146            | 384   | 578       |
| Chaves de fenda SL                      | 139            | 374   | 576       |
| Chaves de fenda torx                    | 140            | 375   | -         |
| Chaves de fendas cruzadas PH            | 139            | 374   | 576       |
| Chaves de impacto                       | 280            | 549   | -         |
| Chaves de luneta                        | 128            | 403   | 585       |
| Chaves dinamométricas                   | 120; 302       | 405   | 585       |
| Chaves especiais                        | 311; 317       | 545   | 586       |
| Chaves hexagonais                       | 115            | 405   | 586       |
| Chaves para canos                       | -              | 404   | 585       |
| Chaves para canos                       | 63             | 371   | 575       |
| Chaves para rodas                       | 299            | 544   | -         |
| Chaves para velas                       | 304            | 543   | 586       |
| Chaves planas                           | 127            | 403   | 585       |
| Chaves planas de luneta                 | 122            | 401   | 584       |
| Chaves reguláveis                       | 69             | 374   | 574       |
| Chaves tubulares - acessórios           | 75; 78; 85; 90 | 392   | 584       |
| Cilindros para fechaduras               | 268            | -     | -         |
| Cinzéis                                 | 326            | 456   | 592       |
| Colas                                   | -              | 509   | -         |
| Coletes de sinalização                  | -              | 538   | -         |
| Colheres de pedreiro e talochas         | 212            | 439   | 595       |
| Condutas forçadas                       | 285            | 554   | -         |
| Conjunto de chaves com mala             | 91             | 393   | 582       |
| Conjuntos 1000 V                        | 43             | -     | -         |
| Conjuntos de pintura                    | -              | 490   | -         |
| Conjuntos para envernizar               | 286            | 552   | -         |
| Cordas                                  | -              | 447   | 602       |
| Cortadores                              | 205            | 455   | 590       |
| Cortadores                              | 64             | 372   | 575       |
| Cortadores de cabos                     | 47; 59         | -     | -         |
| Detetores                               | -              | 533   | -         |
| Discos                                  | -              | 536   | -         |
| Enxadas                                 | -              | 562   | -         |
| Escadotes                               | -              | 528   | -         |

| FERRAMENTAS MANUAIS                       | NEO           | TOPEX         | TOP TOOLS |
|---|---------------|---------------|-----------|
| Escovas de arame                          | -             | 453           | 591       |
| Espátulas                                 | -             | 443           | 595       |
| Espirais                                  | 69            | -             | 575       |
| Espremedores de silicone                  | 230           | 469           | 594       |
| Estojos e bolsos                          | 277           | 526           | -         |
| Extratores                                | 303; 332; 339 | 545           | -         |
| Extratores                                | 135           | 456           | 591       |
| Facas                                     | 211; 223      | 436; 471; 514 | 596       |
| Facas para relva                          | -             | 562           | -         |
| Facas para varas                          | 202           | 450           | 588       |
| Ferramentas de lubrificação               | 342           | 545           | 606       |
| Ferramentas especializadas                | 303; 313; 323 | -             | -         |
| Ferramentas para traçar                   | -             | 484           | 602       |
| Ferramentas para vidro                    | -             | 460           | -         |
| Filtros, redutores e máquinas oleadoras   | 284           | 551           | -         |
| Fitas                                     | -             | 374; 468; 499 | -         |
| Fitas de medição                          | 182           | 478           | 601       |
| Fitas isolantes                           | -             | -             | 599       |
| Fitas métricas de enrolar                 | 179           | 477           | 600       |
| Forcados                                  | -             | 562           | -         |
| Ganchos                                   | 147           | -             | 578       |
| Gizes                                     | -             | 447; 484      | -         |
| Grampos                                   | 211           | 458           | 593       |
| Guilhotina para painéis                   | -             | 464           | -         |
| Guinchos                                  | 330           | 543           | -         |
| Joelheiras                                | 254           | 538           | 606       |
| Lâminas                                   | 201           | 438           | 592; 605  |
| Lâmpadas de oficina                       | -             | 532           | -         |
| Lanternas                                 | -             | 533           | 611       |
| Lápis                                     | -             | 449           | 594       |
| Limas                                     | 209           | 454           | 591       |
| Lixadeiras pneumáticas                    | 284           | 550           | -         |
| Lonas                                     | -             | 527           | 608       |
| Luvas de trabalho                         | 260           | 539           | 606       |
| Macacos                                   | 327           | 542           | -         |
| Machados                                  | 196           | 433           | 590       |
| Malas e cintos para ferramentas           | 272           | 524           | 607       |
| Manómetros                                | 291           | -             | -         |
| Máquinas de lacrar                        | -             | 557           | -         |
| Máquinas dobradoras                       | -             | 373           | -         |
| Máquinas para azulejos                    | 229           | 463           | 594       |
| Martelo pneumático                        | -             | 551           | -         |
| Martelos                                  | 193           | 428           | 589       |
| Máscars parciais                          | 256           | 537           | -         |
| Medidores de distância                    | 184           | 486           | -         |
| Medidores dobrados                        | 179           | 484           | 599       |
| Medidores elétricos                       | 190           | 486           | 601       |
| Micrômetros                               | -             | 485           | -         |
| Misturadores                              | -             | 466; 501      | -         |
| Níveis                                    | 185           | 479           | 601       |
| Níveis de laser                           | -             | 482           | 601       |
| Organizadores                             | 275           | 522           | -         |
| Óculos                                    | 258           | 535           | 606       |
| Óculos de proteção                        | -             | 535           | 606       |
| Óleos, lubrificantes e grafites           | -             | 511           | -         |
| Paquímetros                               | 188           | 484           | 599       |
| Pás                                       | 216           | 449           | 611       |
| Pedras de laminar                         | -             | 475           | -         |
| Pés de cabra                              | 208           | 456           | 590       |
| Picaretas                                 | -             | 434           | -         |
| Pinças                                    | -             | 365           | 574       |
| Pinças de precisão                        | 48            | 365           | -         |
| Pinças para anéis                         | 50            | 367           | 573       |
| Pinças para apertar                       | 53            | 369           | 574       |
| Pinças para calibragem de rodas           | 300           | -             | -         |
| Pinças para ponteiros                     | 57            | 364           | 574       |
| Pincéis                                   | -             | 495           | -         |
| Pistolas de aspersão elétricas            | -             | 552           | -         |
| Pistolas de borrifar                      | 286           | 552           | -         |
| Pistolas de cola                          | 165           | 412           | 587       |
| Pistolas de espuma                        | 233           | 470           | 595       |
| Pistolas para bombear                     | 288           | 554           | -         |
| Pistolas para limpeza a jato de areia     | 290           | -             | -         |
| Pistolas para limpeza e conservação       | 290           | 554           | -         |
| Pistolas para soprar                      | 288           | 554           | -         |
| Ponteiros para chaves de fenda e suportes | 152           | 382           | 578       |
| Proteções                                 | -             | 506; 536      | -         |
| Proteções de cargas                       | -             | 527           | 607       |
| Protetores de ouvidos                     | -             | 537           | -         |
| Raspadores                                | -             | 464; 465      | 596       |
| Rebitadoras                               | 166           | 415           | 587       |
| Rebites                                   | -             | 417           | -         |

| FERRAMENTAS MANUAIS           | NEO | TOPEX    | TOP TOOLS |
|-------------------------------|-----|----------|-----------|
| Recipientes                   | -   | 522      | -         |
| Réguas de nível para reboques | -   | 482      | -         |
| Réguas de pedreiro            | -   | 480      | -         |
| Rolos                         | -   | 489      | -         |
| Saca-bocados                  | -   | 368      | 574       |
| Serras de jardim              | -   | 561      | -         |
| Serras para betão             | -   | 436      | -         |
| Serras para madeira           | 199 | 435      | 592       |
| Serras para metal             | 201 | 434      | 592       |
| Soldadoras                    | 171 | 418      | -         |
| Soldadores                    | 174 | 419      | 587       |
| Soldas                        | -   | 420      | -         |
| Tampões de proteção auditiva  | 255 | -        | -         |
| Tesouras                      | -   | 475; 517 | 598       |
| Tesouras de poda              | -   | 560      | -         |
| Tesouras para vedação         | -   | 562      | -         |
| Testadores                    | 326 | 381      | -         |
| Tornos                        | 204 | 453      | 591       |
| Transferidores                | 122 | 483      | -         |
| União pneumáticas             | 293 | -        | -         |
| Vassouras                     | -   | 564      | -         |
| Vestuário laboral             | 238 | -        | -         |

| FERRAMENTAS ELÉTRICAS                     | GRAPHITE PRO | GRAPHITE | VERTO    |
|---|--------------|----------|----------|
| Acessórios abrasivos                      | -            | 759      | 802      |
| Acessórios de soldagem                    | -            | 731      | -        |
| Aparadores de relva                       | -            | -        | 789      |
| Aparafusadoras de bateria                 | -            | 641      | 775      |
| Aparelhos multifunções                    | -            | 681      | 782      |
| Aspiradores                               | -            | 717      | -        |
| Baterias                                  | -            | 647; 815 | 777      |
| Berbequins de impacto                     | -            | 653      | 778      |
| Berbequins sem percussão                  | -            | 658      | -        |
| Berbequins-aparafusadoras com cabo        | -            | 659      | -        |
| Berbequins-martelos                       | 624          | 661      | 779      |
| Berbequins-misturadores                   | -            | 669      | 779      |
| Bombas de imersão                         | -            | 724      | 787      |
| Brocas                                    | -            | 734      | 602; 794 |
| Chaves de fenda de bateria                | -            | 650      | 775      |
| Cinzéis                                   | -            | 740      | 796      |
| Cinzeladoras                              | 662          | 678      | -        |
| Compressores                              | -            | -        | 793      |
| Cortadores de relva                       | -            | -        | 790      |
| Discos                                    | -            | 754      | 798      |
| Escovas de arame                          | -            | 751      | 804      |
| Escovas de carbono                        | -            | -        | 817      |
| Foices                                    | -            | -        | 791      |
| Fresadoras verticais                      | -            | -        | 783      |
| Geradores de eletricidade                 | -            | 721      | -        |
| Lâminas                                   | -            | 757      | 806      |
| Lixadeiras orbitais                       | -            | 688      | 782      |
| Lixadeiras para gesso                     | -            | 690      | -        |
| Lixadeiras retas                          | -            | 686      | -        |
| Lixadoras de cinta                        | -            | 685      | 783      |
| Máquinas de lavar a pressão               | -            | -        | 786      |
| Máquinas polidoras                        | 620          | 678      | 784      |
| Martelos perfuradores                     | 628          | -        | -        |
| Martelos perfuradores                     | -            | 664      | 779      |
| Material de solda                         | -            | 730      | -        |
| Mini-Rebarbadoras                         | -            | 686      | 782      |
| Misturadores                              | -            | 671      | -        |
| Misturadores                              | -            | 669      | -        |
| Óleos, lubrificantes e grafites           | -            | 744      | -        |
| Plainas                                   | -            | 694      | 783      |
| Ponteiros para chaves de fenda e suportes | -            | 762      | -        |
| Rebarbadoras angulares                    | 618          | 674      | 780      |
| Rebarbadoras de bancada                   | -            | 711      | 784      |
| Rebarbadoras excêntricas                  | -            | 687      | 783      |
| Serra para recorte                        | -            | 744      | 798      |
| Serras circulares                         | -            | 710      | 785      |
| Serras de combustão                       | -            | 722      | -        |
| Serras de corte para azulejos             | -            | 713      | 786      |
| Serras de recorte                         | -            | 695      | 781      |
| Serras de sabre                           | -            | 697      | 781      |
| Serras elétricas                          | -            | -        | 788      |
| Serras para madeira                       | -            | 711; 714 | 785      |
| Sopradores de ar quente                   | -            | 705      | 783      |
| Suporte                                   | -            | -        | 806      |
| Suporte de berbequim                      | -            | 764      | 807      |
| Tesouras de poda                          | -            | -        | 787      |
| Tesouras para chapas                      | -            | 702      | -        |
| Tesouras para vedação                     | -            | -        | 789      |

| HANDGEREEDSCHAP                             | NEO            | TOPEX         | TOP TOOLS | HANDGEREEDSCHAP                           | NEO           | TOPEX         | TOP TOOLS | HANDGEREEDSCHAP                       | NEO                 | TOPEX           | TOP TOOLS    |
|---|----------------|---------------|-----------|---|---------------|---------------|-----------|---------------------------------------|---------------------|-----------------|--------------|
| 1000V sets                                  | 43             | -             | -         | Manometers                                | 291           | -             | -         | Tuinzagen                             | -                   | 561             | -            |
| Accessoires voor spuiten                    | 291            | 554           | -         | Mataalzagen                               | 201           | 434           | 592       | Uitdraaipistool voor silicone         | 230                 | 469             | 594          |
| Accessoires voor verven                     | -              | 499           | -         | Meetbanden                                | 182           | 478           | 601       | Universele tangen                     | 34                  | 359             | 573          |
| Afslachingen                                | -              | 506; 536      | -         | Meetkoppen                                | 326           | 381           | -         | Veiligheidsvesten                     | -                   | 538             | -            |
| Afstandmeters                               | 184            | 486           | -         | Meetlat                                   | -             | 483           | -         | Vergrendeling van nokkenas            | 310                 | -               | -            |
| Aftekenwerktuigen                           | -              | 484           | 602       | Meetlaten                                 | 179           | 477           | 600       | Vergrendelingen                       | -                   | 557             | -            |
| Afzuigers                                   | 256            | -             | -         | Messen                                    | 211; 223      | 436; 471; 514 | 596       | Verstelbare moersleutels              | 69                  | 374             | 574          |
| Autoaccessoires                             | 302            | 543           | -         | Mestvork                                  | -             | 562           | -         | Vijlen                                | 209                 | 454             | 591          |
| Bakken                                      | -              | 522           | -         | Micrometers                               | -             | 485           | -         | Vlakke sleutels                       | 127                 | 403             | 585          |
| Banden                                      | -              | 374; 468; 499 | -         | Mixers                                    | -             | 466; 501      | -         | Vlakke tangen                         | 35                  | 359             | 573          |
| Bankschroeven                               | 204            | 453           | 591       | Moersleutels                              | 122           | 401           | 584       | Vouwmeters                            | 179                 | 484             | 599          |
| Beitels                                     | 326            | 456           | 592       | Multifunctioneel gereedschap              | 218           | 514           | -         | Was- en onderhoudspistolen            | 290                 | 554             | -            |
| Betonzagen                                  | -              | 436           | -         | Oliën, smeermiddelen en grafiet           | -             | 511           | -         | Waterpassen                           | 185                 | 479             | 601          |
| Beveiliging van de Lading                   | -              | 527           | 607       | Omkeerbare schroevendraaiers              | 146           | 384           | 578       | Werkhandschoenen                      | 260                 | 539             | 606          |
| Bezems                                      | -              | 564           | -         | Onderbanden                               | 303; 332; 339 | 545           | -         | Werkkleding                           | 238                 | -               | -            |
| Bijen                                       | 196            | 433           | 590       | Oordoppen                                 | 255           | -             | -         | Werkplaats lampen                     | -                   | 532             | -            |
| Bladhark                                    | -              | 564           | -         | Organizers                                | 275           | 522           | -         | Werkschoenen                          | 249                 | -               | -            |
| Breekijzer                                  | 208            | 456           | 590       | Pijpsleutels                              | -             | 404           | 585       | Wielsleutels                          | 299                 | 544             | -            |
| Brillen                                     | 258            | 535           | 606       | Pincetten                                 | -             | 365           | 574       | Winkelhaken                           | -                   | 483             | 602          |
| Buigmachine                                 | -              | 373           | -         | Pistoollijm                               | -             | 414           | 587       | Zaklampen                             | -                   | 533             | 611          |
| Buistangen                                  | 63             | 371           | 575       | Pistooltassen en zaken                    | 277           | 526           | -         | Zandpistolen                          | 290                 | -               | -            |
| Detector                                    | -              | 533           | -         | Plamuurmessen                             | -             | 443           | 595       | Zijkantangen                          | 35                  | 359             | 573          |
| Doeken                                      | -              | 527           | 608       | Pneumatische boormachines                 | 283           | 550           | -         |                                       |                     |                 |              |
| Doorblaaspistolen                           | 288            | 554           | -         | Pneumatische hamer                        | -             | 551           | -         | <b>ELEKTROGEREEDSCHAPPEN</b>          | <b>GRAPHITE PRO</b> | <b>GRAPHITE</b> | <b>VERTO</b> |
| Doppen en accessoires                       | 71; 76; 79; 88 | 391           | -         | Pneumatische hechtmachines                | -             | 550           | -         | Accuboorschroevendraaiers             | -                   | 641             | 775          |
| Dopsleutels - accessoires                   | 75; 78; 85; 90 | 392           | 584       | Pneumatische koppelingen                  | 293           | -             | -         | Accuschroevendraaiers                 | -                   | 650             | 775          |
| Draadborstels                               | -              | 453           | 591       | Pneumatische schuurmachines               | 284           | 550           | -         | Bandschuurmachines                    | -                   | 685             | 783          |
| Drukleidingen                               | 285            | 554           | -         | Pomppistolen                              | 288           | 554           | -         | Baterias                              | -                   | 647; 815        | 777          |
| Dynamometrische sleutels                    | 120; 302       | 405           | 585       | Ponstang                                  | -             | 368           | 574       | Beitels                               | -                   | 740             | 796          |
| Elektrische spuitpistolen                   | -              | 552           | -         | Potloden                                  | -             | 449           | 594       | Benzine zaag                          | -                   | 722             | -            |
| Elektronische meettoestellen                | 190            | 486           | 601       | Precisie tangen                           | 48            | 365           | -         | Boorhouder                            | -                   | 764             | 807          |
| Emmers en mortelcontainers                  | -              | 446           | -         | PZ Schroevendraaiers                      | 140           | 374           | 576       | Boormachine zonder slag               | -                   | 658             | -            |
| Fijnschroevendraaiers                       | 143            | 378           | 577       | Ratel                                     | 72; 77; 83    | 391           | 584       | Boor-mixers                           | -                   | 669             | 779          |
| Filters, reductiestukken en smeertoestellen | 284            | 551           | -         | Ringsleutels                              | 128           | 403           | 585       | Boorslaghamers                        | -                   | 664             | 779          |
| Glaswerktuigen                              | -              | 460           | -         | Rollers                                   | -             | 489           | -         | Boren                                 | -                   | 734             | 602; 794     |
| Glazuur accessoires                         | -              | 464           | 594       | Ronde tangen                              | 35            | 395           | 573       | Compressoren                          | -                   | -               | 793          |
| Glazuurmachine                              | 229            | 463           | 594       | Ruimzichtbril                             | -             | 535           | 606       | Decoupeerzagen                        | -                   | 695             | 781          |
| Gradenbogen                                 | 122            | 483           | -         | Samenbinders                              | 171           | 418           | -         | Dompelpompen                          | -                   | 724             | 787          |
| Grasscharen                                 | -              | 562           | -         | Scharen                                   | -             | 475; 517      | 598       | Draadborstels                         | -                   | 751             | 804          |
| Guillotine voor het snijden van panelen     | -              | 464           | -         | Scharen voor stangen                      | 202           | 450           | 588       | Drukreiniger                          | -                   | -               | 786          |
| Haken                                       | 147            | -             | 578       | Scheppen en spaden                        | 216           | 449           | 611       | Elektrische zaag                      | -                   | -               | 788          |
| Halfmaskers                                 | 256            | 537           | -         | Schijven                                  | -             | 536           | -         | Excenter schuurmachine                | -                   | 687             | 783          |
| Halogeen behuizingen                        | -              | 530           | 611       | Schoffels                                 | -             | 562           | -         | FreemACHINE met hoge spindel          | -                   | -               | 783          |
| Hamers                                      | 193            | 428           | 589       | Schroefdraaiereindstukken en -houders     | 152           | 382           | 578       | Gatenknipper                          | -                   | 744             | 798          |
| Hangsloten                                  | -              | 556           | 608       | Schroevendraaiers                         | 135           | 456           | 591       | Gatenschuurmachines                   | -                   | 690             | -            |
| Hechters                                    | 165            | 411           | 587       | Schuifmatten                              | 188           | 484           | 599       | Graasmaaiers                          | -                   | -               | 790          |
| Hechtmachines                               | 163            | 411           | 586       | Schuimpistolen                            | 233           | 470           | 595       | Graszais                              | -                   | -               | 789          |
| Hefwerktuigen                               | 327            | 542           | -         | Schuuraccessoires                         | -             | 445           | 605       | Hamerboren                            | 624                 | 661             | 779          |
| Hekscharen                                  | -              | 562           | -         | Set van sleutels in koffer                | 91            | 393           | 582       | Hekscharen                            | -                   | -               | 789          |
| Helmen                                      | -              | 538           | -         | Sets van lakproducten                     | 286           | 552           | -         | Koolborstels                          | -                   | -               | 817          |
| Hoofdtangen                                 | 52             | 368           | 573       | Sets voor schilderwerkzaamheden           | -             | 490           | -         | Lasaccessoires                        | -                   | 731             | -            |
| Houten kisten                               | -              | 438           | -         | SL Schroevendraaiers                      | 139           | 374           | 576       | Lasmaterialen                         | -                   | 730             | -            |
| Houtzagen                                   | 199            | 435           | 592       | Slaagdoppen                               | 296           | -             | -         | Lemmet                                | -                   | 757             | 806          |
| Houwelen                                    | -              | 434           | -         | Slagsleutel                               | 280           | 549           | -         | Minischuurmachines                    | -                   | 686             | 782          |
| Hydraulische accessoires                    | 68             | 371           | -         | Slangklemmen                              | 317           | 547           | -         | Mixers                                | -                   | 671             | -            |
| Imbussleutel                                | 115            | 405           | 586       | Slijpstenen                               | -             | 475           | -         | Mixers                                | -                   | 669             | -            |
| Imbussleutels en pijpsleutels               | 133            | 404           | -         | Slotinzetten                              | 268           | -             | -         | Multifunctionele toestellen           | -                   | 681             | 782          |
| Isolatiebanden                              | -              | -             | 599       | Smeergereedschappen                       | 342           | 545           | 606       | Muurfreesen                           | 662                 | 678             | -            |
| Kaarsleutels                                | 304            | 543           | 586       | Snijplaten en schroefdraad snijtoestellen | -             | 452           | -         | Netwerk boorschroevendraaiers         | -                   | 659             | -            |
| Karren                                      | -              | 528           | -         | Snoeren                                   | -             | 447           | 602       | Oliën, smeermiddelen en grafiet       | -                   | 744             | -            |
| Kasten                                      | 273            | 519           | 611       | Soldeernaalden                            | -             | 420           | -         | Oscillatie schuurmachines             | -                   | 688             | 782          |
| Kasten voor gereedschappen                  | 265            | 519           | -         | Soldeerpistolen                           | 174           | 419           | 587       | Polijstmachines                       | 620                 | 678             | 784          |
| Klemmen                                     | 211            | 458           | 593       | Speciale sleutels                         | 311; 317      | 545           | 586       | Rechte schuurmachines                 | -                   | 686             | -            |
| Klemringen                                  | -              | -             | 588       | Specialistisch gereedschap                | 303; 313; 323 | -             | -         | Sabelzaag                             | -                   | 697             | 781          |
| Klinknagelmachine                           | 166            | 415           | 587       | Spijkertangen                             | 51            | 368           | 573       | Scharen voor staalplaat               | -                   | 702             | -            |
| Klinknagels                                 | -              | 417           | -         | Spiralen                                  | 69            | -             | 575       | Schijfborstel                         | -                   | 710             | 785          |
| Kniebescherming                             | 254            | 538           | 606       | Spuipistolen                              | 286           | 552           | -         | Schijven                              | -                   | 754             | 798          |
| Knippers                                    | 205            | 455           | 590       | Stukadoorsabel                            | -             | 482           | -         | Schroefdraaiereindstukken en -houders | -                   | 762             | -            |
| Knippers                                    | 64             | 372           | 575       | Stukadoorstangen                          | 51            | 368           | 573       | Schroeven                             | -                   | 694             | 783          |
| Knippers voor kabels                        | 47; 59         | -             | -         | Takels                                    | 330           | 543           | -         | Schuuraccessoires                     | -                   | 759             | 802          |
| Krabbers                                    | -              | 464; 465      | 596       | Takkenscharen                             | -             | 560           | -         | Slagboormachines                      | -                   | 653             | 778          |
| Krijten                                     | -              | 447; 484      | -         | Tangen voor buizen                        | 52            | 372           | 575       | Slaghamers                            | 628                 | -               | -            |
| Krimptangen                                 | 53             | 369           | 574       | Tangen voor doppen van eindstukken        | 57            | 364           | 574       | Steen                                 | -                   | -               | 806          |
| Kruisschroevendraaiers                      | 139            | 374           | 576       | Tangen voor isolatie                      | 39; 41; 47    | 361           | 574       | Stofafzuigers                         | -                   | 717             | -            |
| Kwasten                                     | -              | 495           | -         | Tangen voor klemringen                    | 315           | -             | -         | Stroomaggregaat                       | -                   | 721             | -            |
| Laders                                      | -              | 528           | -         | Tangen voor ringen                        | 50            | 367           | 573       | Tafelschuurmachines                   | -                   | 711             | 784          |
| Lange tangen                                | 34             | 359           | -         | Tangen voor ventielafdichting             | 314           | -             | -         | Takkenscharen                         | -                   | -               | 787          |
| Laser waterpassen                           | -              | 482           | 601       | Tangen voor wiel uitwegen                 | 300           | -             | -         | Verfstripper                          | -                   | 705             | 783          |
| Lawaai gehoorbeschermers                    | -              | 537           | -         | Tassen en installatiebanden               | 272           | 524           | 607       | Verstekschuurmachine                  | 618                 | 674             | 780          |
| Lemmet                                      | 201            | 438           | 592; 605  | Torx schroevendraaiers                    | 140           | 375           | -         | Zaag voor glazuur                     | -                   | 713             | 786          |
| Lijmen                                      | -              | 509           | -         | Traverselat                               | -             | 480           | -         | Zaag voor hout                        | -                   | 711; 714        | 785          |
| Lijmpistolen                                | 165            | 412           | 587       | Troffels en plakspanen                    | 212           | 439           | 595       | Zeisen                                | -                   | -               | 791          |
|   |                |               |           | Tuinaccessoires                           | -             | 566           | -         |                                       |                     |                 |              |





# GRAPHITE PRO

graphitepro.pl



# GRAPHITE

graphite.pl

### ELEKTRONARZĘDZIA POWER TOOLS ЭЛЕКТРОИНСТРУМЕНТЫ

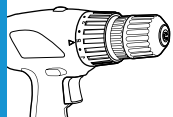



707



710



711



714



717



721



722



724



725



727



730



731

**AKCESORIA  
ACCESSORIES  
ПРИНАДЛЕЖНОСТИ  
К ЭЛЕКТРОИНСТРУМЕНТАМ**

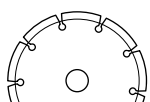

734



740



744



745



749



751



754



756



757



762



763

grupatopex.com

**VERTO**

**ELEKTRONARZĘDZIA  
POWER TOOLS  
ЭЛЕКТРОИНСТРУМЕНТЫ**

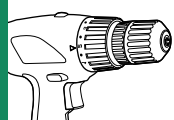

775



776



778



779



779



780



781



782



783



784



785



786



789



791



793

**AKCESORIA  
ACCESSORIES  
ПРИНАДЛЕЖНОСТИ  
К ЭЛЕКТРОИНСТРУМЕНТАМ**

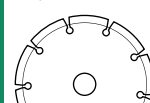

794



796



799



801



803



804



806





**GRAPHITE** – elektronarzędzia przeznaczone do intensywnego użytkowania, przy obciążeniach bliskich profesjonalnym

**GRAPHITE** – power tools designed for intensive semi-professional use

**GRAPHITE** – электроинструмент, предназначенный для интенсивного использования при нагрузках, приближенных к профессиональным





**GRAPHITE**  
**POWER IN YOUR HANDS**

**graphite.pl**







# GRAPHITE

## POWER IN YOUR HANDS

### GRAPHITE to:

- ▶ szeroki asortyment wysokiej jakości elektronarzędzi i akcesoriów dla niezależnych i przedsiębiorczych
- ▶ produkty z optymalnym zestawem cech: wytrzymałe, o mocnych silnikach, ergonomicznie zaprojektowane
- ▶ gwarancja osiągnięcia zamierzonego efektu dobrze wykonanej pracy i dobrze zainwestowanych pieniędzy

### GRAPHITE is:

- ▶ a wide range of high quality power tools and accessories for the independent and the enterprising
- ▶ products with optimum set of features: durable, with powerful motors and ergonomically designed
- ▶ a guarantee of job well done and money well invested

### GRAPHITE это:

- ▶ широкий ассортимент высококачественного электроинструмента и принадлежностей к нему – для независимых и предприимчивых
- ▶ продукты с оптимальным набором качеств: прочные, с мощными двигателями и эргономичной конструкцией
- ▶ гарантия достижения запланированных результатов – качественно выполненной работы и хорошего вложения денег

**System identyfikacji** wprowadza elementy nadające marce profesjonalny charakter

**The identification system** introduces elements that give a professional character to the brand

**Система идентификации** вводит элементы, придающие бренду профессиональный характер



Marka **GRAPHITE** to osobowość **twórcza** - niezależna i nieograniczona w myśleniu oraz działaniu. Ma w sobie pierwiastek **pioniera i perfekcjonisty**. Dąży do tego, aby urzeczywistniać wizję: nadawać jej **formę i wartość**. Dlatego elektronarzędzia **GRAPHITE** szczególnie polecane są ludziom podążającym własną drogą. Świadomie i konsekwentnie.

The **GRAPHITE** brand means **creative** personality - independent and unlimited in thinking and operation. It has an element of **a pioneer and a perfectionist**. It strives to make the vision come true: impart **a form and value** to it. Therefore, **GRAPHITE** power tools are recommended to people that follow their own path. Consciously and consistently.

Бренд **GRAPHITE** как **творческая** личность - независимый, с неограниченными умственными и физическими возможностями. Ему присущ первопроходческий дух и стремление к совершенству. Он создан для того, чтобы превращать мечту в реальность: придавать ей **форму и ценность**. Поэтому, прежде всего, электроинструмент **GRAPHITE** рекомендован для тех, кто идет своей дорогой. Осознанно и настойчиво.

Marka **GRAPHITE** zapewnia pełną dostępność części zamiennych oraz materiałów eksploatacyjnych dla urządzeń i elektronarzędzi. Dzięki temu urządzenia mogą być sprawne przez długi czas.

We ensure constant availability of spare parts and consumable materials for devices and power tools. Therefore, the **GRAPHITE** power tools stay operational for years.

Обеспечиваем постоянную доступность запасных частей и расходных материалов для оборудования и электроинструмента. Благодаря этому электроинструмент **GRAPHITE** остается исправным в течение долгих лет.



**2** LATA  
GWARANCJI  
YEARS  
GUARANTEE

### **2 lata pełnej gwarancji**

Jesteśmy pewni jakości urządzeń marki **GRAPHITE** i wszyscy nasi nabywcy zarówno indywidualni, jak i przedsiębiorcy korzystają z pełnej 2 letniej gwarancji.

### **2 years of complete guarantee**

Confidence without compromise. No matter whether you are a professional or DIY enthusiast, everyone obtains the 2 year guarantee.

### **2 года полной гарантии**

Уверенность без компромиссов. Независимо от того, профессионал или любитель, каждый получает 2-летнюю гарантию.

**GRAPHITE**  
**POWER IN YOUR HANDS**





W ostatnich 4 latach zdecydowanie poprawiliśmy jakość naszych elektronarzędzi czego dowodem jest o **42% mniej zgłoszonych reklamacji** w stosunku do ilości sprzedanych urządzeń.

Within last 4 years we have significantly improved power tool quality what is recorded as **42% fewer claims** reported in relation to sold power tools.

В последние 4 года, безусловно, мы улучшили качество, о чем свидетельствует **меньшее о 42% количество заявленных рекламаций** по отношению к количеству проданного электроинструмента.

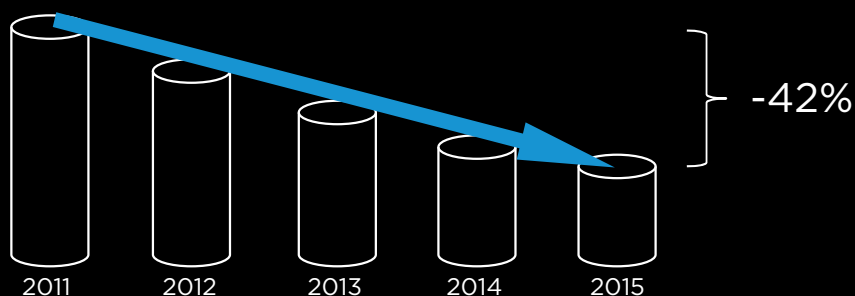

Zmiany współczynnika reklamacyjności elektronarzędzi **GRAPHITE** rok-do-roku.

Variations of the **GRAPHITE** power tool failure rate year-to-year.

Изменение коэффициента рекламаций на электроинструмент **GRAPHITE** из года в год.

**GRAPHITE** to marka tworzona konsekwentnie z myślą o stałym doskonaleniu. Wielostopniowy **system kontroli jakości** oraz ciągły rozwój urządzeń zapewniają **wzrost niezawodności** elektronarzędzi **GRAPHITE**. Dlatego użytkownicy **polecają** nasze urządzenia innym.

The **GRAPHITE** is a brand created consistently with continuous improvement in mind. The multistep **quality control system** and continuous development of tools ensure **the increase of reliability** of the **GRAPHITE** power tools. Therefore, our tools are often **recommended** by the users.

**GRAPHITE** – это бренд, созданный с целью постоянного совершенствования. Многоуровневая **система контроля качества**, а также непрерывное развитие инструмента обеспечивают **повышение надежности** электроинструмента **GRAPHITE**. Поэтому пользователи нашего инструмента **рекомендуют** его другим.



**GRAPHITE**  
**POWER IN YOUR HANDS**

Nasze wieloletnie doświadczenie i znajomość rynku elektronarzędzi pomogła nam w opracowaniu rozwiązań ekspozycji produktów, które wspierają naszych partnerów handlowych w codziennym biznesie.

- **unikalność** - regały dedykowane dla marki GRAPHITE (elektronarzędzia i akcesoria)
- **solidność** - konstrukcje wykonane z dobrej jakości materiałów
- **nowoczesność** - ciekawe rozwiązanie na komunikację o produktach, markach, akcjach promocyjnych
- **uniwersalność** - odpowiednie dopasowanie do ilości miejsca w sklepie

Many years of experience and knowledge of tool market allowed us to develop solutions for product exposition, which create a great support in everyday business for our trade partners.

- **unique features** - cabinets dedicated for GRAPHITE brand (power tools and accessories)
- **reliability** - designs include good quality materials
- **modern design** - interesting solution for communication about products, brands, promotional events
- **versatility** - matching to space available in a shop

Благодаря нашему многолетнему опыту и знанию рынка инструмента, мы разработали решения по эффективной презентации товаров, которые помогают нашим коммерческим партнерам в их повседневной работе

- **уникальность** – стеллажи, предназначенные для бренда GRAPHITE (электроинструмента и принадлежностей)
- **прочность** – конструкции изготовлены из материалов хорошего качества
- **современность** – интересные решения по маркетинговой коммуникации - о товарах, брендах, промо-акциях
- **универсальность** – специальные решения с учетом площади магазина

**GRAPHITE**  
**POWER IN YOUR HANDS**



Panel górny  
Upper panel  
Верхняя панель

Panel boczny  
Side panel  
Боковая панель

Mata z cokołem  
Padded platform  
Нижняя полка  
(подиум) с цоколем



OFERTA SZYTA NA MIARĘ  
TAILORED OFFER  
ОФЕРТА ПОД ЗАКАЗ





# NAWIGACJA STRON PAGE NAVIGATION НАВИГАЦИЯ ПО САЙТУ

Nazwa produktu  
w wersjach językowych  
Product name in language versions  
Наименование товара на  
иностранных языках

Najważniejsze cechy  
produktu  
Main product features  
Основные свойства товара

Piktogramy opisujące parametry i zalety produktu  
Pictograms that describe product parameters and features  
Пиктограммы, описывающие параметры и преимущества товара

**Wiertarko-wkrętarka akumulatorowa - Ref. 58G215**

**Wiertarko-wkrętarka akumulatorowa - Ref. 58G216**

**14.4V**

**14.4V**

**POWER IN YOUR HANDS**

- Produkt  
Product  
Товар
- Wizualizacja wyposażenia  
dodatkowego produktu  
Visualization of the product  
additional equipment  
Визуализация дополнительной  
оснастки товара
- Wizualizacja produktu  
w opakowaniu (jeśli produkt  
posiada opakowanie)  
Visualization of the product in the  
package (if applicable)  
Визуализация товара в упаковке  
(если у товара имеется упаковка)
- Cecha główna produktu  
Main feature of the product  
Основной параметр товара

- Kod kolorystyczny  
danej marki  
Colour code of the brand  
Цветовой код данного бренда
- Dane techniczne produktu  
Technical specification of the  
product  
Технические характеристики  
товара
- Akcesoria wchodzące w  
skład zestawu  
Accessories included in set  
Дополнительные  
принадлежности, входящие в  
набор

## Wiertarko-wkrętarka akumulatorowa - Ref. 58G111

Cordless drill, Akkubohrschrauber, Аккумуляторная дрель-шуруповерт, Дрель-шуруповерт аккумуляторный, Akkumulátoros fúrócsavarozó, Bormasina-súrúbelnita cu acumulator, Akumulátorová vrtačka-šroubovák, Akumulátorový vrtací skrutkovač, Akumulatorski vrtalnik-vijačnik, Akumulatorinis grežtuvas - suktuvas, Akumulatora urbjmašina-skrūrvērtis, Akutrell, Аккумуляторен пробивен винтоверт, Akumulatorska bušilica - izvijač, Akumulatorska bušilica - odvijač, Εναρτορτζίμενο βρoπανο-κατοβήθo, Taladradora atornilladora a batería, Trapano avvitatore a batteria, Aparafuradora de batería, Perceuse-visseuse à batterie, Accu boor-draaimachine

### Charakterystyka produktu / Specifications / Технические условия

- Ergonomiczny kształt; precyzyjne wyważenie
- Podświetlenie miejsca pracy za pomocą diody LED
- Ergonomic shape; precisely balanced
- Working area lighting with a LED
- Эргономичная форма; точная балансировка
- Подсветка рабочего места с помощью диода LED



| Dane techniczne                     | Specifications          | Технические условия                    | Akcesoria / Accessories / Аксессуары                     |
|-------------------------------------|-------------------------|--|--|
| napięcie akumulatora                | battery voltage         | напряжение на аккумуляторе             | 14.4V DC   |
| ilość akumulatorów                  | number of batteries     | количество аккумуляторов               | 1  |
| typ akumulatora                     | battery type            | тип аккумулятора                       | Ni-Cd  |
| pojemność akumulatora               | battery capacity        | емкость аккумулятора                   | 1.3Ah  |
| czas ładowania                      | charging time           | время зарядки                          | 5h   |
| maksymalny moment obrotowy (miękki) | maximum torque (soft)   | макс. крутящий момент (мягкий)         | 18Nm   |
| zakres regulacji momentu            | torque adjustment range | диапазон регулировки крутящего момента | 1-23   |
| zakres uchwytu                      | drill chuck range       | диапазон зажима сверлильного патрона   | 0.8-10 mm  |
| ilość obrotów                       | rpm                     | частота оборотов                       | I 0-350 min <sup>-1</sup><br>II 0-1000 min <sup>-1</sup> |
| waga                                | weight                  | вес                                    | 1,7 kg   |
| norma pakowa                        | packing norms           | нормы упаковки                         | 0/4  |
| EAN                                 | EAN                     | EAN                                    | 5902062581112  |



14.4V

## Wiertarko-wkrętarka akumulatorowa - Ref. 58G116

Cordless drill, Akkubohrschrauber, Аккумуляторная дрель-шуруповерт, Дрель-шуруповерт аккумуляторный, Akkumulátoros fúrócsavarozó, Bormasina-súrúbelnita cu acumulator, Akumulátorová vrtačka-šroubovák, Akumulátorový vrtací skrutkovač, Akumulatorski vrtalnik-vijačnik, Akumulatorinis grežtuvas - suktuvas, Akumulatora urbjmašina-skrūrvērtis, Akutrell, Аккумуляторен пробивен винтоверт, Akumulatorska bušilica - izvijač, Akumulatorska bušilica - odvijač, Εναρτορτζίμενο βρoπανο-κατοβήθo, Taladradora atornilladora a batería, Trapano avvitatore a batteria, Aparafuradora de batería, Perceuse-visseuse à batterie, Accu boor-draaimachine

### Charakterystyka produktu / Specifications / Технические условия

- Ergonomiczny kształt; precyzyjne wyważenie
- Podświetlenie miejsca pracy za pomocą diody LED
- 2 akumulatory w zestawie
- Ergonomic shape; precisely balanced
- Working area lighting with a LED
- 2 batteries included
- Эргономичная форма; точная балансировка
- Подсветка рабочего места с помощью диода LED
- 2 аккумулятора в комплекте



| Dane techniczne                     | Specifications          | Технические условия                    | Akcesoria / Accessories / Аксессуары                     |
|-------------------------------------|-------------------------|--|--|
| napięcie akumulatora                | battery voltage         | напряжение на аккумуляторе             | 14.4V DC   |
| ilość akumulatorów                  | number of batteries     | количество аккумуляторов               | 2  |
| typ akumulatora                     | battery type            | тип аккумулятора                       | Ni-Cd  |
| pojemność akumulatora               | battery capacity        | емкость аккумулятора                   | 1.3Ah  |
| czas ładowania                      | charging time           | время зарядки                          | 5h   |
| maksymalny moment obrotowy (miękki) | maximum torque (soft)   | макс. крутящий момент (мягкий)         | 18Nm   |
| zakres regulacji momentu            | torque adjustment range | диапазон регулировки крутящего момента | 1-23   |
| zakres uchwytu                      | drill chuck range       | диапазон зажима сверлильного патрона   | 0.8-10 mm  |
| ilość obrotów                       | rpm                     | частота оборотов                       | I 0-350 min <sup>-1</sup><br>II 0-1000 min <sup>-1</sup> |
| waga                                | weight                  | вес                                    | 1,7 kg   |
| norma pakowa                        | packing norms           | нормы упаковки                         | 0/4  |
| EAN                                 | EAN                     | EAN                                    | 5902062581167  |



14.4V



## Wiertarko-wkrętarka akumulatorowa - Ref. 58G121

Cordless drill, Akkubohrschrauber, Аккумуляторная дрель-шуруповерт, Дрель-шурубоверт аккумуляторный, Akkumulátoros fúrócsavarozó, Bormasina-súrbelnita cu acumulator, Akumulatorová vrtačka-šroubovák, Akumulátorový vrtací skrutkovač, Akumulatorski vrtalnik-vijačnik, Akumulatorinis grežtuvas - suktukas, Akumulatora urbjmašina-skrūvgrēzis, Akutrell, Аккумуляторен пробивен винтоверт, Akumulatorska bušilica - izvijač, Akumulatorska bušilica - odvijáč, Енавопортцѣвно бранаво-катоѣбѣ, Taladradora atornilladora a batería, Trapano avvitatore a batteria, Aparafuradora de batería, Perceuse-visseuse à batterie, Accu boor-draaimachine

### Charakterystyka produktu / Specifications / Технические условия

- Elastyczne dopasowanie obrotów i momentu obrotowego do wykonywanej pracy
- Podświetlenie miejsca pracy za pomocą diody LED
- 2 akumulatory w zestawie

- Flexible speed and torque control for a specific task
- Working area lighting with a LED
- 2 batteries included

- Гибкая регулировка частоты вращения и крутящего момента в зависимости от выполняемой работы
- Подсветка рабочего места с помощью диода LED
- 2 аккумулятора в комплекте



OŚWIETLENIE LIGHTING



HAMULEC WRZECIONA SPINDLE BRAKE



UCHWYT MAGNETYCZNY MAGNETIC HOLDER



2 x 1.5 Ah

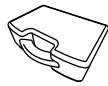

PLASTIKOWA WALIZKA PLASTIC CASE

| Dane techniczne                     | Specifications          | Технические условия                    | Аксессуары / Accessories / Аксессуары                    |
|-------------------------------------|-------------------------|--|--|
| napięcie akumulatora                | battery voltage         | напряжение на аккумуляторе             | 18V DC   |
| ilość akumulatorów                  | number of batteries     | количество аккумуляторов               | 2  |
| typ akumulatora                     | battery type            | тип аккумулятора                       | Ni-Cd  |
| pojemność akumulatora               | battery capacity        | емкость аккумулятора                   | 1.5Ah  |
| czas ładowania                      | charging time           | время зарядки                          | 5h   |
| maksymalny moment obrotowy (miękki) | maximum torque (soft)   | макс. крутящий момент (мягкий)         | 20Nm   |
| zakres regulacji momentu            | torque adjustment range | диапазон регулировки крутящего момента | 1-23   |
| zakres uchwytu                      | drill chuck range       | диапазон зажима сверлильного патрона   | 0.8-10 mm  |
| ilość obrotów                       | rpm                     | частота оборотов                       | I 0-350 min <sup>-1</sup><br>II 0-1000 min <sup>-1</sup> |
| waga                                | weight                  | вес                                    | 1,8 kg   |
| norma pakowa                        | packing norms           | нормы упаковки                         | 0/4  |
| EAN                                 | EAN                     | EAN                                    | 5902062581211  |



18V

## Wiertarko-wkrętarka akumulatorowa - Ref. 58G127

Cordless drill, Akkubohrschrauber, Аккумуляторная дрель-шуруповерт, Дрель-шурубоверт аккумуляторный, Akkumulátoros fúrócsavarozó, Bormasina-súrbelnita cu acumulator, Akumulatorová vrtačka-šroubovák, Akumulátorový vrtací skrutkovač, Akumulatorski vrtalnik-vijačnik, Akumulatorinis grežtuvas - suktukas, Akumulatora urbjmašina-skrūvgrēzis, Akutrell, Аккумуляторен пробивен винтоверт, Akumulatorska bušilica - izvijač, Akumulatorska bušilica - odvijáč, Енавопортцѣвно бранаво-катоѣбѣ, Taladradora atornilladora a batería, Trapano avvitatore a batteria, Aparafuradora de batería, Perceuse-visseuse à batterie, Accu boor-draaimachine

### Charakterystyka produktu / Specifications / Технические условия

- Elastyczne dopasowanie obrotów i momentu obrotowego do wykonywanej pracy
- Podświetlenie miejsca pracy za pomocą diody LED
- Szybka ładowarka (1 godzina) z automatycznym wyłączeniem

- Flexible speed and torque control for a specific task
- Working area lighting with a LED
- Quick charger (1 hour) with automatic turn-off

- Гибкая регулировка частоты вращения и крутящего момента в зависимости от выполняемой работы
- Подсветка рабочего места с помощью диода LED
- Быстрое зарядное устройство (1 час) с автоматическим отключением



OŚWIETLENIE LIGHTING

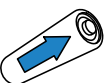

JEDNOGODZINNA ŁADOWARKA 1-HOUR CHARGER



HAMULEC WRZECIONA SPINDLE BRAKE



UCHWYT MAGNETYCZNY MAGNETIC HOLDER



2 x 1.5 Ah



PLASTIKOWA WALIZKA PLASTIC CASE

| Dane techniczne                     | Specifications          | Технические условия                    | Аксессуары / Accessories / Аксессуары                    |
|-------------------------------------|-------------------------|--|--|
| napięcie akumulatora                | battery voltage         | напряжение на аккумуляторе             | 18V DC   |
| ilość akumulatorów                  | number of batteries     | количество аккумуляторов               | 2  |
| typ akumulatora                     | battery type            | тип аккумулятора                       | Ni-Cd  |
| pojemność akumulatora               | battery capacity        | емкость аккумулятора                   | 1.5Ah  |
| czas ładowania                      | charging time           | время зарядки                          | 1h   |
| maksymalny moment obrotowy (miękki) | maximum torque (soft)   | макс. крутящий момент (мягкий)         | 20Nm   |
| zakres regulacji momentu            | torque adjustment range | диапазон регулировки крутящего момента | 1-23   |
| zakres uchwytu                      | drill chuck range       | диапазон зажима сверлильного патрона   | 0.8-10 mm  |
| ilość obrotów                       | rpm                     | частота оборотов                       | I 0-350 min <sup>-1</sup><br>II 0-1000 min <sup>-1</sup> |
| waga                                | weight                  | вес                                    | 1,8 kg   |
| norma pakowa                        | packing norms           | нормы упаковки                         | 0/4  |
| EAN                                 | EAN                     | EAN                                    | 5902062581273  |



18V

**NOWOŚĆ W MARCE GRAPHITE - TECHNOLOGIA LITOWO-JONOWA**  
**NEW IN GRAPHITE BRAND - LITHIUM-ION TECHNOLOGY**  
**НОВИНКА В БРЕНДЕ GRAPHITE - ЛИТИЙ-ИОННАЯ ТЕХНОЛОГИЯ**

|   | Nowy akumulator Li-Ion /<br>New Li-Ion Battery /<br>Новая аккумуляторная<br>батарея Li-Io   | Akumulator Ni-Cd /<br>Ni-Cd Battery /<br>Аккумуляторная<br>батарея Ni-Cd | TECHNOLOGIA LITOWO-JONOWA - korzyść dla użytkownika /<br>LI-ION TECHNOLOGY - User benefits /<br>ЛИТИЙ-ИОННАЯ ТЕХНОЛОГИЯ - выгода для пользователей  |
|---|---|--|---|
| <b>Pojemność /<br/>Capacity /<br/>Емкость</b>   | 3x więcej energii /<br>3x more accumulated energy /<br>В 3 раза больше плотность<br>энергии | Mniejsza pojemność /<br>Lower capacity /<br>Емкость меньше               | Dłuższy czas pracy przy zachowaniu tej samej masy /<br>Extended operating time while keeping the same weight /<br>Более длительное время работы при такой же массе.   |
| <b>Efekt pamięci /<br/>Memory effect /<br/>Эффект памяти</b>                                  | Brak /<br>None /<br>Отсутствует   | Występuje /<br>Suffers from the effect /<br>Присутствует                 | Doładowywanie w dowolnym momencie /<br>The battery can be recharged at any moment and does not<br>require full discharge before that /<br>Аккумуляторную батарею можно «дозарядить» когда угодно,<br>перед зарядкой ее не требуется подвергать полной разрядке. |
| <b>Efekt „leniwej baterii” /<br/>„Lazy battery” effect /<br/>Эффект «ленивой<br/>батареи»</b> | Brak /<br>None /<br>Отсутствует   | Występuje /<br>Suffers from the effect /<br>Присутствует                 | Stać efektywność pracy nawet po wielu cyklach ładowania /<br>Constant operating efficiency even after numerous recharging<br>cycles. /<br>Постоянная эффективность работы, даже после многократных<br>зарядно-разрядных циклов.                                 |
| <b>Prąd samorozładowania /<br/>Self-discharge current /<br/>Ток саморазряда</b>               | 5%-10%/miesiąc /<br>5%-10%/month /<br>5%-10%/месяц  | 20%/miesiąc /<br>20%/month /<br>20%/месяц                                | Dłuższy czas przechowywania naładowanego akumulatora /<br>Longer storage time of the charged battery /<br>Более длительное время хранения заряженного аккумулятора.   |
| <b>Moc /<br/>Power /<br/>Мощность</b>   | Większa /<br>Higher /<br>Больше   | Mniejsza /<br>Lower /<br>Меньше  | Mobilność, a przy tym moc porównywalna z narzędziami<br>sieciowymi /<br>Mobility with power comparable to corded tools /<br>Мобильность, и при этом мощность сопоставима с мощностью<br>сетевых инструментов.   |
| <b>Środowisko /<br/>Environment impact /<br/>Воздействие на<br/>окружающую среду</b>          | Bardziej przyjazny /<br>More friendly /<br>Более благоприятная                              | Mniej przyjazny /<br>Less friendly /<br>Менее благоприятная              | Brak szkodliwego kadmu to większa dbałość o środowisko /<br>Lack of harmful cadmium is more environmentally conscious /<br>Отсутствует вредный кадмий – улучшение экологии.   |

**Wiertarko-wkrętarka akumulatorowa - Ref. 58G210**

Cordless drill, Akkubohrschrauber, Аккумуляторная дрель-шуруповерт, Дрель-шуруповерт аккумуляторный, Akkumulátoros fűrcsavazó, Vormasina-surubelnita cu acumulator, Akumulátorová vrtačka-šroubovák, Akumulátorový vrtací skrutkovač, Akumulatorski vrtalni-vijačnik, Akumulátorinis gręžtuvas - suktuvas, Akumulaturna urbjmašina-skrüvgrizis, Akutrell, Аккумуляторен пробивен винтоверт, Akumulatorska bušilica - izvijlač, Akumulatorska bušilica - odvijlač, Enovalnoortizbno oroponovotkoobřbo, Taladradora atornilladora a batería, Trapano avvitatore a batteria, Aparafuradora de batería, Perceuse-visseuse à batterie, Accu boor-draaimachine

**Charakterystyka produktu / Specifications / Технические условия**

- Optymalna konstrukcja: duża moc i dwa biegi mechaniczne w kompaktowej obudowie
- Szybka ładowarka (75 min.) z automatycznym wyłączeniem
- Płócienna torba do transportu urządzenia
- Optimal design: high power and two mechanical gears in compact body
- Quick charger (75 min.) with automatic switching off
- Canvas bag for carrying
- Оптимальная конструкция: большая мощность и две скорости в компактном корпусе
- Зарядное устройство для быстрой зарядки (75 мин.) с автоматическим отключением
- Холщовая сумка для транспортировки инструмента



**OGNIWA SAMSUNG SAMSUNG CELLS**



**DWA BIEGI MECHANICZNE TWO STAGE REDUCTION**



**KOMPAKTOWY KSZTAŁT COMPACT SHAPE**



**2 x 1.5 Ah**



**TORBA MATERIAŁOWA FABRIC BAG**

| Dane techniczne                     | Specifications          | Технические условия                    | Аксессуары /<br>Accessories                              |
|-------------------------------------|-------------------------|--|--|
| napięcie akumulatora                | battery voltage         | напряжение на аккумуляторе             | 10.8V DC   |
| ilość akumulatorów                  | number of batteries     | количество аккумуляторов               | 2  |
| typ akumulatora                     | battery type            | тип аккумулятора                       | Li-Ion   |
| pojemność akumulatora               | battery capacity        | емкость аккумулятора                   | 1.5Ah  |
| czas ładowania                      | charging time           | время зарядки                          | 75 min   |
| maksymalny moment obrotowy (miękki) | maximum torque (soft)   | макс. крутящий момент (мягкий)         | 18Nm   |
| zakres regulacji momentu            | torque adjustment range | диапазон регулировки крутящего момента | 1-19   |
| zakres uchwyty                      | drill chuck range       | диапазон зажима сверлильного патрона   | 1-10 mm  |
| ilość obrotów                       | rpm                     | частота оборотов                       | I 0-350 min <sup>-1</sup><br>II 0-1150 min <sup>-1</sup> |
| waga                                | weight                  | вес                                    | 1 kg   |
| norma pakowa                        | packing norms           | нормы упаковки                         | 0/5  |
| EAN                                 | EAN                     | EAN                                    | 5902062015730  |



**10.8V**

WIERTARKO-WKRĘTARKI AKUMULATOROWE / ДРЕЛИ-ШУРУПОВЕРТЫ АККУМУЛЯТОРНЫЕ



## Wiertarko-wkrętarka akumulatorowa - Ref. 58G211

Cordless drill, Akkubohrschrauber, Аккумуляторная дрель-шуруповерт, Дрель-шурубоверт аккумуляторный, Akkumulátoros fűrcsavarozó, Bormasina-sűrűbelsőitű csatormator, Akkumulátorová vrtačka-šroubovák, Akkumulátorový vrtací skrutkovač, Akkumulátorski vrtalnik-vijačnik, Akkumuliatorinis grežtuvas - suktavas, Akumulatora urbjmašina-skrūrūgriezis, Akutrell, Аккумуляторен пробивен винговерт, Akkumulatorska bušilica - izvijač, Akkumulatorska bušilica - odvijač, Εναρρορτιζόμενο βρσνονο-κστοβίβιο, Taladradora atomilladora a batería, Trapano avvitatore a batteria, Aparaturadora de batería, Perceuse-visseuse à batterie, Accu boor-draaimachine

### Charakterystyka produktu / Specifications / Технические условия

- Ergonomiczny kształt obudowy oraz precyzyjne wyważenie wkrętarki
- Elementy przekładni planetarnej wykonane z wysokogatunkowej stali
- Wydajny akumulator Li-Ion o pojemności 2.0 Ah
- Ergonomic body shape and precisely adjusted screwdriver balance
- Planetary gear components made of high quality steel
- Efficient Li-Ion battery with 2.0 Ah capacity
- Эргономичная форма корпуса и точная балансировка шуруповерта
- Элементы планетарной передачи изготовлены из высококачественной стали
- Эффективный аккумулятор Li-Ion емкостью 2,0 Ач



**OGNIWA SAMSUNG SAMSUNG CELLS**

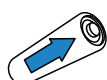

**JEDNOGODZINNA ŁADOWARKA 1-HOUR CHARGER**



**DWA BIEGI MECHANICZNE TWO STAGE REDUCTION**



**WYSOKI MOMENT OBROTOWY HIGH TORQUE**



**2.0 Ah**



**PLASTIKOWA WALIZKA PLASTIC CASE**

| Dane techniczne                     | Specifications          | Технические условия                    | Аксессуары / Accessories / Аксессуары                    |
|-------------------------------------|-------------------------|--|--|
| napięcie akumulatora                | battery voltage         | напряжение на аккумуляторе             | 14.4V DC   |
| ilość akumulatorów                  | number of batteries     | количество аккумуляторов               | 1  |
| typ akumulatora                     | battery type            | тип аккумулятора                       | Li-Ion   |
| pojemność akumulatora               | battery capacity        | емкость аккумулятора                   | 2.0Ah  |
| czas ładowania                      | charging time           | время зарядки                          | 1h   |
| maksymalny moment obrotowy (miękki) | maximum torque (soft)   | макс. крутящий момент (мягкий)         | 34Nm   |
| zakres regulacji momentu            | torque adjustment range | диапазон регулировки крутящего момента | 1-20   |
| zakres uchwytu                      | drill chuck range       | диапазон зажима сверлильного патрона   | 1-13 mm  |
| ilość obrotów                       | rpm                     | частота оборотов                       | I 0-400 min <sup>-1</sup><br>II 0-1100 min <sup>-1</sup> |
| waga                                | weight                  | вес                                    | 1.5 kg   |
| norma pakowa                        | packing norms           | нормы упаковки                         | 0/4  |
| EAN                                 | EAN                     | EAN                                    | 5902062008893  |



**14.4V**

## Wiertarko-wkrętarka akumulatorowa - Ref. 58G214

Cordless drill, Akkubohrschrauber, Аккумуляторная дрель-шуруповерт, Дрель-шурубоверт аккумуляторный, Akkumulátoros fűrcsavarozó, Bormasina-sűrűbelsőitű csatormator, Akkumulátorová vrtačka-šroubovák, Akkumulátorový vrtací skrutkovač, Akkumulátorski vrtalnik-vijačnik, Akkumuliatorinis grežtuvas - suktavas, Akumulatora urbjmašina-skrūrūgriezis, Akutrell, Аккумуляторен пробивен винговерт, Akkumulatorska bušilica - izvijač, Akkumulatorska bušilica - odvijač, Εναρρορτιζόμενο βρσνονο-κστοβίβιο, Taladradora atomilladora a batería, Trapano avvitatore a batteria, Aparaturadora de batería, Perceuse-visseuse à batterie, Accu boor-draaimachine

### Charakterystyka produktu / Specifications / Технические условия

- Optymalna konstrukcja: duża moc i dwa biegi mechaniczne w kompaktowej obudowie
- Szybka ładowarka (75 min.) z automatycznym wyłączeniem
- Podświetlenie miejsca pracy za pomocą diody LED
- Optimal design: high power and two mechanical gears in compact body
- Quick charger (75 min.) with automatic switching off
- Workplace LED illumination
- Оптимальная конструкция: большая мощность и две скорости в компактном корпусе
- Зарядное устройство для быстрой зарядки (75 мин.) с автоматическим отключением
- Подсветка рабочего места с помощью светодиода



**OGNIWA SAMSUNG SAMSUNG CELLS**

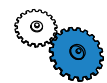

**DWA BIEGI MECHANICZNE TWO STAGE REDUCTION**



**KOMPAKTOWY KSZTAŁT COMPACT SHAPE**



**1.5 Ah**



**KARTONOWE PUDEŁKO CARTON BOX**

| Dane techniczne                     | Specifications          | Технические условия                    | Аксессуары / Accessories / Аксессуары                    |
|-------------------------------------|-------------------------|--|--|
| napięcie akumulatora                | battery voltage         | напряжение на аккумуляторе             | 14.4V DC   |
| ilość akumulatorów                  | number of batteries     | количество аккумуляторов               | 1  |
| typ akumulatora                     | battery type            | тип аккумулятора                       | Li-Ion   |
| pojemność akumulatora               | battery capacity        | емкость аккумулятора                   | 1.5Ah  |
| czas ładowania                      | charging time           | время зарядки                          | 75 min   |
| maksymalny moment obrotowy (miękki) | maximum torque (soft)   | макс. крутящий момент (мягкий)         | 21Nm   |
| zakres regulacji momentu            | torque adjustment range | диапазон регулировки крутящего момента | 1-19   |
| zakres uchwytu                      | drill chuck range       | диапазон зажима сверлильного патрона   | 1-10 mm  |
| ilość obrotów                       | rpm                     | частота оборотов                       | I 0-350 min <sup>-1</sup><br>II 0-1150 min <sup>-1</sup> |
| waga                                | weight                  | вес                                    | 1.1 kg   |
| norma pakowa                        | packing norms           | нормы упаковки                         | 0/5  |
| EAN                                 | EAN                     | EAN                                    | 5902062015693  |



**14.4V**

## Wiertarko-wkrętarka akumulatorowa - Ref. 58G215

Cordless drill, Akkubohrschrauber, Аккумуляторная дрель-шуруповерт, Дрель-шурубоверт аккумуляторный, Akkumulátoros fúrócsavarozó, Bormasina-surubelmita cu acumulator, Akumulatorová vrtačka-šroubovák, Akumulátorový vrtací skrutkovač, Akumulatorski vrtalnik-vijačnik, Akumuliatorinis greižtuvas - suktuvas, Akumulatora urbjmašina-skrūvgrēzis, Akutrell, Аккумуляторен пробивен винповерт, Akumulatorska bušilica - izvijač, Akumulatorska bušilica - odvijač, Envanaportčūvejo brānovo-katoβībo, Taladradora atornilladora a batería, Trapano avvitatore a batteria, Apararudadora de batería, Perceuse-visseuse à batterie, Accu boor-draaimachine

### Charakterystyka produktu / Specifications / Технические условия

- Optymalna konstrukcja: duża moc i dwa biegi mechaniczne w kompaktowej obudowie
- Szybka ładowarka (75 min.) z automatycznym wyłączeniem
- Płócienna torba do transportu urządzenia

- Optimal design: high power and two mechanical gears in compact body
- Quick charger (75 min.) with automatic switching off
- Canvas bag for carrying

- Оптимальная конструкция: большая мощность и две скорости в компактном корпусе
- Зарядное устройство для быстрой зарядки (75 мин.) с автоматическим отключением
- Холщовая сумка для транспортировки инструмента



**OGNIWA SAMSUNG SAMSUNG CELLS**



**DWA BIEGI MECHANICZNE TWO STAGE REDUCTION**



**KOMPAKTOWY KSZTAŁT COMPACT SHAPE**



**2 x 1.5 Ah**



**TORBA MATERIAŁOWA FABRIC BAG**

| Dane techniczne                     | Specifications          | Технические условия                    | Аксессуары / Accessories / Аксессуары                    |
|-------------------------------------|-------------------------|--|--|
| napięcie akumulatora                | battery voltage         | напряжение на аккумуляторе             | 14.4V DC   |
| ilość akumulatorów                  | number of batteries     | количество аккумуляторов               | 2  |
| typ akumulatora                     | battery type            | тип аккумулятора                       | Li-Ion   |
| pojemność akumulatora               | battery capacity        | емкость аккумулятора                   | 1.5Ah  |
| czas ładowania                      | charging time           | время зарядки                          | 75 min   |
| maksymalny moment obrotowy (miękki) | maximum torque (soft)   | макс. крутящий момент (мягкий)         | 21Nm   |
| zakres regulacji momentu            | torque adjustment range | диапазон регулировки крутящего момента | 1-19   |
| zakres uchwytu                      | drill chuck range       | диапазон зажима сверлильного патрона   | 1-10 mm  |
| ilość obrotów                       | rpm                     | частота оборотов                       | I 0-350 min <sup>-1</sup><br>II 0-1150 min <sup>-1</sup> |
| waga                                | weight                  | вес                                    | 1.1 kg   |
| norma pakowa                        | packing norms           | нормы упаковки                         | 0/5  |
| EAN                                 | EAN                     | EAN                                    | 5902062015709  |



**14.4V**

## Wiertarko-wkrętarka akumulatorowa - Ref. 58G216

Cordless drill, Akkubohrschrauber, Аккумуляторная дрель-шуруповерт, Дрель-шурубоверт аккумуляторный, Akkumulátoros fúrócsavarozó, Bormasina-surubelmita cu acumulator, Akumulatorová vrtačka-šroubovák, Akumulátorový vrtací skrutkovač, Akumulatorski vrtalnik-vijačnik, Akumuliatorinis greižtuvas - suktuvas, Akumulatora urbjmašina-skrūvgrēzis, Akutrell, Аккумуляторен пробивен винповерт, Akumulatorska bušilica - izvijač, Akumulatorska bušilica - odvijač, Envanaportčūvejo brānovo-katoβībo, Taladradora atornilladora a batería, Trapano avvitatore a batteria, Apararudadora de batería, Perceuse-visseuse à batterie, Accu boor-draaimachine

### Charakterystyka produktu / Specifications / Технические условия

- Ergonomiczny kształt obudowy oraz precyzyjne wyważenie wkrętarki
- Elementy przekładni planetarnej wykonane z wysokogatunkowej stali
- Wydajny akumulator Li-Ion o pojemności 2.0 Ah

- Ergonomic body shape and precisely adjusted screwdriver balance
- Planetary gear components made of high quality steel
- Efficient Li-Ion battery with 2.0 Ah capacity

- Эргономичная форма корпуса и точная балансировка шуруповерта
- Элементы планетарной передачи изготовлены из высококачественной стали
- Эффективный аккумулятор Li-Ion емкостью 2,0 Ач



**OGNIWA SAMSUNG SAMSUNG CELLS**

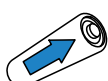

**JEDNOGODZINNA ŁADOWARKA 1-HOUR CHARGER**



**DWA BIEGI MECHANICZNE TWO STAGE REDUCTION**



**WYSOKI MOMENT OBROTOWY HIGH TORQUE**



**2 x 2.0 Ah**



**PLASTIKOWA WALIZKA PLASTIC CASE**

| Dane techniczne                     | Specifications          | Технические условия                    | Аксессуары / Accessories / Аксессуары                    |
|-------------------------------------|-------------------------|--|--|
| napięcie akumulatora                | battery voltage         | напряжение на аккумуляторе             | 14.4V DC   |
| ilość akumulatorów                  | number of batteries     | количество аккумуляторов               | 2  |
| typ akumulatora                     | battery type            | тип аккумулятора                       | Li-Ion   |
| pojemność akumulatora               | battery capacity        | емкость аккумулятора                   | 2.0Ah  |
| czas ładowania                      | charging time           | время зарядки                          | 1h   |
| maksymalny moment obrotowy (miękki) | maximum torque (soft)   | макс. крутящий момент (мягкий)         | 34Nm   |
| zakres regulacji momentu            | torque adjustment range | диапазон регулировки крутящего момента | 1-20   |
| zakres uchwytu                      | drill chuck range       | диапазон зажима сверлильного патрона   | 1-13 mm  |
| ilość obrotów                       | rpm                     | частота оборотов                       | I 0-400 min <sup>-1</sup><br>II 0-1100 min <sup>-1</sup> |
| waga                                | weight                  | вес                                    | 1.5kg  |
| norma pakowa                        | packing norms           | нормы упаковки                         | 0/4  |
| EAN                                 | EAN                     | EAN                                    | 5902062008886  |



**14.4V**



## WIERTARKO - WKRĘTARKA AKUMULATOROWA GRAPHITE W NOWEJ WALIZCE\* GRAPHITE CORDLESS SCREWDRIVER IN A NEW CASE\* АККУМУЛЯТОРНАЯ ДРЕЛЬ – ШУРУПОВЕРТ В НОВОМ КЕЙСЕ \*

Zwiększona powierzchnia nóg to większa stabilność walizki postawionej w pionie.

Larger surface of legs provides greater stability when case is standing vertically.

Более широкие ножки повышают устойчивость кейса в вертикальном положении.

Metalowe zapięcia podnoszą trwałość i bezpieczeństwo użytkowania produktu.

Metal clamps improve durability and safety of product use.

Металлические застежки повышают прочность и безопасность эксплуатации изделия.

\* dotyczy modeli 58G211, 58G216, 58G221, 58G227



Wgłębienia centrujące stabilizują walizki podczas transportu i przechowywania jednej na drugiej.

Centering recesses stabilize cases during transport and storage one on top of another.

Центрирующие углубления обеспечивают устойчивость кейса во время транспортировки и хранения, положив один на другой.

Powiększony otwór umożliwia zapięcie walizki na kłódkę.

Larger hole allows to lock the case with a padlock.

Увеличенное отверстие позволяет закрыть кейс на замок.

## Wiertarko-wkrętarka akumulatorowa - Ref. 58G221

Cordless drill, Akkubohrschrauber, Аккумуляторная дрель-шуруповерт, Дрель-шуруповерт аккумуляторный, Akkumulátoros fúrócsavarozó, Bormasina-surubelmita cu acumulator, Akumulátorová vrtáčka-šroubovák, Akumulátorový vrtáč skrutkovač, Akumulatorski vrtalnik-vijačnik, Akumulatorinis grežtuvas - suktavas, Akumulatora urbjmašina-skrūvgrēzis, Akutrell, Аккумуляторен пробивен винтоверт, Akumulatorska bušilica - izvijač, Akumulatorska bušilica - odvijač, Εναφορτιζόμενο βραβανο-κατοδίο, Taladradora atomilladora a batería, Trapano avvitatore a batteria, Aparaturadora de batería, Perceuse-visseuse à batterie, Accu boor-draaimachine

Charakterystyka produktu / Specifications / Технические условия

- ergonomiczny kształt obudowy oraz precyzyjne wyważenie wkrętarki
- elementy przekładni planetarnej wykonane z wysokogatunkowej stali
- wydajny akumulator Li-Ion o pojemności 2.0 Ah

- ergonomic body shape and precisely adjusted screwdriver balance
- planetary gear components made of high quality steel
- efficient Li-Ion battery with 2.0 Ah capacity

- эргономичная форма корпуса и точная балансировка шуруповерта
- элементы планетарной передачи изготовлены из высококачественной стали
- эффективный аккумулятор Li-Ion емкостью 2,0 Ач



OGNIWA SAMSUNG SAMSUNG CELLS

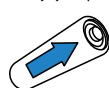

JEDNODZINNA ŁADOWARKA 1-HOUR CHARGER



DWA BIEGI MECHANICZNE TWO STAGE REDUCTION



WYSOKI MOMENT OBROTOWY HIGH TORQUE



2.0 Ah



PLASTIKOWA WALIZKA PLASTIC CASE

| Dane techniczne                     | Specifications          | Технические условия                    | Akcoria / Accessories / Аксорури                         |
|-------------------------------------|-------------------------|--|--|
| napięcie akumulatora                | battery voltage         | напряжение на аккумуляторе             | 18V DC   |
| ilość akumulatorów                  | number of batteries     | количество аккумуляторов               | 1  |
| typ akumulatora                     | battery type            | тип аккумулятора                       | Li-Ion   |
| pojemność akumulatora               | battery capacity        | емкость аккумулятора                   | 2.0Ah  |
| czas ładowania                      | charging time           | время зарядки                          | 1h   |
| maksymalny moment obrotowy (miękki) | maximum torque (soft)   | макс. крутящий момент (мягкий)         | 42Nm   |
| zakres regulacji momentu            | torque adjustment range | диапазон регулировки крутящего момента | 1-20   |
| zakres uchwytu                      | drill chuck range       | диапазон зажима сверлильного патрона   | 1-13 mm  |
| ilość obrotów                       | rpm                     | частота оборотов                       | I 0-400 min <sup>-1</sup><br>II 0-1100 min <sup>-1</sup> |
| waga                                | weight                  | вес                                    | 1.5kg  |
| norma pakowa                        | packing norms           | нормы упаковки                         | 0/4  |
| EAN                                 | EAN                     | EAN                                    | 5902062008916  |



18V



## Wiertarko-wkrętarka akumulatorowa - Ref. 58G227

Cordless drill, Akkubohrschrauber, Аккумуляторная дрель-шуруповерт, Дрель-шуруповерт аккумуляторный, Akkumulátoros fúrócsavarozó, Bormasina-sürübelnita cu acumulator, Akumulátorová vrtačka-šroubovák, Akumulátorový vrtací skrutkovač, Akumulatorski vrtalnik-vijačnik, Akumulatorinis grežtuvas - suktuvas, Akumulatūra urbmašina-skrūvgręzius, Akutrell, Аккумуляторен пробивен винговерт, Akumulatorska bušilica - izvijač, Akumulatorska bušilica - odvijač, Enovaportiljevo branovokatorčilo, Taladradora atomilladora a batería, Trapano avvitatore a batteria, Aparafuradora de batería, Perceuse-visseuse à batterie, Accu boor-draaimachine

Charakterystyka produktu / Specifications / Технические условия

- Ergonomiczny kształt obudowy oraz precyzyjne wyważenie wkrętarki
- Elementy przekładni planetarnej wykonane z wysokogatunkowej stali
- Wydajny akumulator Li-Ion o pojemności 2,0 Ah
- Ergonomic body shape and precisely adjusted screwdriver balance
- Planetary gear components made of high quality steel
- Efficient Li-Ion battery with 2.0 Ah capacity
- Эргономичная форма корпуса и точная балансировка шуруповерта
- Элементы планетарной передачи изготовлены из высококачественной стали
- Эффективный аккумулятор Li-Ion емкостью 2,0 Ач



OGNIWA SAMSUNG SAMSUNG CELLS

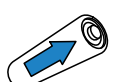

JEDNOGODZINNA ŁADOWARKA 1-HOUR CHARGER



DWA BIEGI MECHANICZNE TWO STAGE REDUCTION



WYSOKI MOMENT OBROTOWY HIGH TORQUE



2 x 2.0 Ah



PLASTIKOWA WALIZKA PLASTIC CASE

| Dane techniczne                     | Specifications          | Технические условия                    |  | Aksesorii / Accessories / Аксессуары |
|-------------------------------------|-------------------------|--|--|--------------------------------------|
| napięcie akumulatora                | battery voltage         | напряжение на аккумуляторе             | 18V DC   |                                      |
| ilość akumulatorów                  | number of batteries     | количество аккумуляторов               | 2  |                                      |
| typ akumulatora                     | battery type            | тип аккумулятора                       | Li-Ion   |                                      |
| pojemność akumulatora               | battery capacity        | емкость аккумулятора                   | 2.0Ah  |                                      |
| czas ładowania                      | charging time           | время зарядки                          | 1h   |                                      |
| maksymalny moment obrotowy (miękki) | maximum torque (soft)   | макс. крутящий момент (мягкий)         | 42Nm   |                                      |
| zakres regulacji momentu            | torque adjustment range | диапазон регулировки крутящего момента | 1-20   |                                      |
| zakres uchwytu                      | drill chuck range       | диапазон зажима сверлильного патрона   | 1-13 mm  |                                      |
| ilość obrotów                       | rpm                     | частота оборотов                       | I 0-400 min <sup>-1</sup><br>II 0-1100 min <sup>-1</sup> |                                      |
| waga                                | weight                  | вес                                    | 1.5kg  |                                      |
| norma pakowa                        | packing norms           | нормы упаковки                         | 0/4  |                                      |
| EAN                                 | EAN                     | EAN                                    | 5902062008909  |                                      |



18V

## Akumulator - Ref. K00262 dla 58G210

Battery, Akkumulator, Аккумулятор, Аккумулятор, Akkumulátor, Acumulator, Akumulátor, Аккумулятор, Аккумуляторius, akumulators, Аку, Аккумулятор, Akumulator, Аккумулятор, Ηλεκτρικός συσσωρευτής, Batería, Accumulatore, Bateria, Batterie, Accu

| Dane techniczne       | Specifications   | Технические условия        |               |
|-----------------------|------------------|----------------------------|---------------|
| napięcie akumulatora  | battery voltage  | напряжение на аккумуляторе | 10.8V DC      |
| typ akumulatora       | battery type     | тип аккумулятора           | Li-on         |
| pojemność akumulatora | battery capacity | емкость аккумулятора       | 1.5Ah         |
| norma pakowa          | packing norms    | нормы упаковки             | 0/1           |
| EAN                   | EAN              | EAN                        | 5902062021090 |



10.8V

## Akumulator - Ref. K00266 dla 58G214 / 58G215

Battery, Akkumulator, Аккумулятор, Аккумулятор, Akkumulátor, Acumulator, Akumulátor, Аккумулятор, Аккумуляторius, akumulators, Аку, Аккумулятор, Akumulator, Аккумулятор, Ηλεκτρικός συσσωρευτής, Batería, Accumulatore, Bateria, Batterie, Accu

| Dane techniczne       | Specifications   | Технические условия        |               |
|-----------------------|------------------|----------------------------|---------------|
| napięcie akumulatora  | battery voltage  | напряжение на аккумуляторе | 14.4V DC      |
| typ akumulatora       | battery type     | тип аккумулятора           | Li-on         |
| pojemność akumulatora | battery capacity | емкость аккумулятора       | 1.5Ah         |
| norma pakowa          | packing norms    | нормы упаковки             | 0/1           |
| EAN                   | EAN              | EAN                        | 5902062021137 |



14.4V

## Akumulator - Ref. K00042 58G221 / 58G227

Battery, Akkumulator, Аккумулятор, Акумулятор, Akkumulátor, Acumulator, Akumulátor, Akumulátor, Akumulator, Akumulatorius, akumulators, Аку, Аккумулятор, Akumulator, Akumulator, Ηλεκτρικός συσσωρευτής, Bateria, Accumulatore, Bateria, Batterie, Akku



| Dane techniczne       | Specifications   | Технические условия        |               |
|-----------------------|------------------|----------------------------|---------------|
| napięcie akumulatora  | battery voltage  | напряжение на аккумуляторе | 14.4V DC      |
| typ akumulatora       | battery type     | тип аккумулятора           | Li-Ion        |
| pojemność akumulatora | battery capacity | емкость аккумулятора       | 2.0Ah         |
| norma pakowa          | packing norms    | нормы упаковки             | 0/1           |
| EAN                   | EAN              | EAN                        | 5902062015501 |

# 14.4V

## Akumulator - Ref. K00035 dla 58G211 / 58G216

Battery, Akkumulator, Аккумулятор, Акумулятор, Akkumulátor, Acumulator, Akumulátor, Akumulátor, Akumulator, Akumulatorius, akumulators, Аку, Аккумулятор, Akumulator, Akumulator, Ηλεκτρικός συσσωρευτής, Bateria, Accumulatore, Bateria, Batterie, Akku



| Dane techniczne       | Specifications   | Технические условия        |               |
|-----------------------|------------------|----------------------------|---------------|
| napięcie akumulatora  | battery voltage  | напряжение на аккумуляторе | 18V DC        |
| typ akumulatora       | battery type     | тип аккумулятора           | Li-Ion        |
| pojemność akumulatora | battery capacity | емкость аккумулятора       | 2.0Ah         |
| norma pakowa          | packing norms    | нормы упаковки             | 0/1           |
| EAN                   | EAN              | EAN                        | 5902062015433 |

# 18V

## Akumulator - Ref. 58G111-12 58G116-12

Battery, Akkumulator, Аккумулятор, Акумулятор, Akkumulátor, Acumulator, Akumulátor, Akumulátor, Akumulator, Akumulatorius, akumulators, Аку, Аккумулятор, Akumulator, Akumulator, Ηλεκτρικός συσσωρευτής, Bateria, Accumulatore, Bateria, Batterie, Akku



| Dane techniczne       | Specifications   | Технические условия        |                         |
|-----------------------|------------------|----------------------------|-------------------------|
| napięcie akumulatora  | battery voltage  | напряжение на аккумуляторе | 14.4V DC                |
| typ akumulatora       | battery type     | тип аккумулятора           | Ni-Cd                   |
| pojemność akumulatora | battery capacity | емкость аккумулятора       | 1.3Ah                   |
| norma pakowa          | packing norms    | нормы упаковки             | 0/1                     |
| EAN                   | EAN              | EAN                        | 5902062476036 58G111-12 |
|                       |                  |                            | 5902062476043 58G116-12 |

# 14.4V

## Akumulator - Ref. 58G121-12 58G127-12

Battery, Akkumulator, Аккумулятор, Акумулятор, Akkumulátor, Acumulator, Akumulátor, Akumulátor, Akumulator, Akumulatorius, akumulators, Aku, Акумулятор, Akumulator, Akumulator, Ηλεκτρικός συσσωρευτής, Bateria, Accumulatore, Bateria, Batterie, Accu

| Dane techniczne       | Specifications   | Технические условия        |  |
|-----------------------|------------------|----------------------------|--|
| napięcie akumulatora  | battery voltage  | напряжение на аккумуляторе | 18V DC   |
| typ akumulatora       | battery type     | тип аккумулятора           | Ni-Cd  |
| pojemność akumulatora | battery capacity | емкость аккумулятора       | 1.5Ah  |
| czas ładowania        | charging time    | время зарядки              | 5h 58G121-12<br>1h 58G127-12                       |
| norma pakowa          | packing norms    | нормы упаковки             | 0/1  |
| EAN                   | EAN              | EAN                        | 5902062476050 58G121-12<br>5902062476067 58G127-12 |



# 18V

## Akumulator - Ref. 58G130-12

Battery, Akkumulator, Аккумулятор, Акумулятор, Akkumulátor, Acumulator, Akumulátor, Akumulátor, Akumulator, Akumulatorius, akumulators, Aku, Акумулятор, Akumulator, Akumulator, Ηλεκτρικός συσσωρευτής, Bateria, Accumulatore, Bateria, Batterie, Accu

| Dane techniczne       | Specifications   | Технические условия        |               |
|-----------------------|------------------|----------------------------|---------------|
| napięcie akumulatora  | battery voltage  | напряжение на аккумуляторе | 12V DC        |
| typ akumulatora       | battery type     | тип аккумулятора           | Li-Ion        |
| pojemność akumulatora | battery capacity | емкость аккумулятора       | 1.3Ah         |
| norma pakowa          | packing norms    | нормы упаковки             | 0/1           |
| EAN                   | EAN              | EAN                        | 5902062469281 |



# 12V

## Akumulator - Ref. 58G134-12

Battery, Akkumulator, Аккумулятор, Акумулятор, Akkumulátor, Acumulator, Akumulátor, Akumulátor, Akumulator, Akumulatorius, akumulators, Aku, Акумулятор, Akumulator, Akumulator, Ηλεκτρικός συσσωρευτής, Bateria, Accumulatore, Bateria, Batterie, Accu

| Dane techniczne       | Specifications   | Технические условия        |               |
|-----------------------|------------------|----------------------------|---------------|
| napięcie akumulatora  | battery voltage  | напряжение на аккумуляторе | 20V DC        |
| typ akumulatora       | battery type     | тип аккумулятора           | Li-Ion        |
| pojemność akumulatora | battery capacity | емкость аккумулятора       | 1.5Ah         |
| czas ładowania        | charging time    | время зарядки              | 1h            |
| norma pakowa          | packing norms    | нормы упаковки             | 0/1           |
| EAN                   | EAN              | EAN                        | 5902062469298 |



# 20V



## Wkrętak akumulatorowy - Ref. 58G145

Cordless screwdriver, Akkuschräuber, Аккумуляторная отвертка, Шурупверт аккумуляторный, Akkumulátoros csavarozó, Surubelניתa cu acumulator, Akumulátorový šroubovák, Akumulátorový skrutkovač, Akumulatorski vijačnik, Akumuliatorinis suktuvas, Akumulatora skrūvērgriezis, Akukurvikeeraja, Аккумуляторная отвертка, Аккумуляторски извijaч, Аккумуляторски одвijaч, Електрофорти,Съемоно брaново-кaтoдoбo, Avvitatore a batteria, Avvitatore a batteria, Aparafusadora sem fio, Tournevis à batterie, Accu schroevendraaier

Charakterystyka produktu / Specifications / Технические условия

- Ergonomiczna konstrukcja z łamaną rękojeścią i nakładką antypoślizgową
- Oświetlenie LED z niezależnym włącznikiem
- Uchwyt magnetyczny do bitów
- Dioda sygnalizująca ładowanie
- 18 końcówek w zestawie

- Foldable main handle with anti-slip pad
- Independent LED lighting diode switch
- Magnetic bit holder
- 18 bits in set

- Аккумуляторный шурупверт с шарнирным соединением рукоятки
- Отдельная кнопка осветительного LED диода
- Магнитный держатель наконечников
- Отверточные наконечники - 18 шт.



**OBROTOWA RĘKOJEŚĆ**  
ROTATING HANDLE



**OŚWIETLENIE LIGHTING**



**OBROTOWY LEWO/PRAWO LEFT/RIGHT ROTATION**



**KARTONOWE PUDEŁKO CARTON BOX**

| Dane techniczne          | Specifications      | Технические условия            | Аксессуары / Accessories / Аксессуары |
|--------------------------|---------------------|--------------------------------|---------------------------------------|
| napięcie akumulatora     | battery voltage     | напряжение на аккумуляторе     | 4.8V DC                               |
| ilość akumulatorów       | number of batteries | количество аккумуляторов       | 1                                     |
| typ akumulatora          | battery type        | тип аккумулятора               | Ni-Cd                                 |
| pojemność akumulatora    | battery capacity    | емкость аккумулятора           | 0.8Ah                                 |
| czas ładowania           | charging time       | время зарядки                  | 5h                                    |
| moment obrotowy          | maximum torque      | макс. крутящий момент          | 5Nm                                   |
| rozmiar uchwytu końcówek | chuck size          | размер хвостовика наконечников | 1/4" (6,35mm)                         |
| ilość obrotów            | rpm                 | частота оборотов               | 220 min <sup>-1</sup>                 |
| waga                     | weight              | вес                            | 0,4 kg                                |
| norma pakowa             | packing norms       | нормы упаковки                 | 0/10                                  |
| EAN                      | EAN                 | EAN                            | 5902062005120                         |



**4.8V**

## Wkrętak akumulatorowy - Ref. 58G150

Cordless screwdriver, Akkuschräuber, Аккумуляторная отвертка, Шурупверт аккумуляторный, Akkumulátoros csavarozó, Surubelניתa cu acumulator, Akumulátorový šroubovák, Akumulátorový skrutkovač, Akumulatorski vijačnik, Akumuliatorinis suktuvas, Akumulatora skrūvērgriezis, Akukurvikeeraja, Аккумуляторная отвертка, Аккумуляторски извijaч, Аккумуляторски одвijaч, Електрофорти,Съемоно брaново-кaтoдoбo, Avvitatore a batteria, Avvitatore a batteria, Aparafusadora sem fio, Tournevis à batterie, Accu schroevendraaier

Charakterystyka produktu / Specifications / Технические условия

- Ergonomiczna konstrukcja z łamaną rękojeścią i nakładką antypoślizgową
- Regulacja momentu obrotowego
- Diody wskazujące poziom naładowania akumulatora
- 18 końcówek w zestawie

- Foldable main handle with anti-slip pad
- Torque adjustment
- LEDs indicating battery charge level
- 18 bits in set

- Аккумуляторный шурупверт с шарнирным соединением рукоятки
- Регулировка крутящего момента
- Диоды показывают уровень заряда аккумулятора
- Отверточные наконечники - 18 шт.



**OGNIWA SAMSUNG SAMSUNG CELLS**

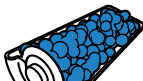

**Li-Ion**



**OŚWIETLENIE LIGHTING**



**OBROTOWA RĘKOJEŚĆ ROTATING HANDLE**



**OBROTOWY LEWO/PRAWO LEFT/RIGHT ROTATION**



**PLASTIKOWA WALIZKA PLASTIC CASE**

| Dane techniczne          | Specifications      | Технические условия            | Аксессуары / Accessories / Аксессуары |
|--------------------------|---------------------|--------------------------------|---------------------------------------|
| napięcie akumulatora     | battery voltage     | напряжение на аккумуляторе     | 7.2V DC                               |
| ilość akumulatorów       | number of batteries | количество аккумуляторов       | 1                                     |
| typ akumulatora          | battery type        | тип аккумулятора               | Li-Ion                                |
| pojemność akumulatora    | battery capacity    | емкость аккумулятора           | 1.5Ah                                 |
| czas ładowania           | charging time       | время зарядки                  | 1h                                    |
| moment obrotowy          | maximum torque      | макс. крутящий момент          | 6Nm                                   |
| rozmiar uchwytu końcówek | chuck size          | размер хвостовика наконечников | 1/4" (6,35mm)                         |
| ilość obrotów            | rpm                 | частота оборотов               | 230 min <sup>-1</sup>                 |
| waga                     | weight              | вес                            | 0,5 kg                                |
| norma pakowa             | packing norms       | нормы упаковки                 | 0/5                                   |
| EAN                      | EAN                 | EAN                            | 5902062581501                         |



**7.2V**



58G111 / 58G116 / 58G121 / 58G127





58G718



Dwubiegowa konstrukcja: dopasowanie obrotów i momentu obrotowego do różnych prac

Two-speed design: speed and torque can be adjusted for specific works

Двухскоростная конструкция: подбор частоты вращения и крутящего момента для различных работ



Korpus ze stopu aluminium poprawia odprowadzenie ciepła i zapewnia wytrzymałość

Aluminium alloy body improves heat dissipation and ensures durability

Корпус из алюминиевого сплава улучшает отвод тепла и обеспечивает прочность

**GRAPHITE**  
POWER IN YOUR HANDS



## Wiertarka udarowa - Ref. 58G715

Impact drill, Bohrerhammer, Дрель ударная, Дрель ударный, Ütvefűró, Perforator de lovit, Prikleповá vrtačka, Prikleповá vrtačka, Udami vrtalnik, Grežtuvas su kalimu, Sitiena urbjamašina, Löökdrill, Бормашина ударная, Uđama bušilica, Uđama busilica, Крутилоко брђоново, Taladro de impacto, Trapano traforatore, Berbequim de impacto, Perceuse à choc, Slagboormachine

### Charakterystyka produktu / Specifications / Технические условия

- 2-funkcyjna: wiercenie lub wiercenie z udarem
- Wstępna regulacja prędkości obrotowej
- Blokada włącznika do pracy ciągłej
- 2-function: drilling and drilling with impact
- Initial speed adjustment
- Switch lock for continuous operation
- 2-функциональная: сверление или сверление с ударом
- Предварительная регулировка частоты вращения
- Фиксация кнопки включения для работы в непрерывном режиме



| Dane techniczne              | Specifications    | Технические условия           |                           |
|------------------------------|-------------------|-------------------------------|---------------------------|
| napięcie                     | voltage           | напряжение                    | 230V-50Hz                 |
| moc                          | power             | мощность                      | 550W                      |
| zakres uchwyty wiertarskiego | drill chuck range | диапазон сверлильного патрона | 1.5-13 mm                 |
| typ uchwyty wiertarskiego    | key chuck         | ключевой патрон               | kluczykowy                |
| ilość obrotów                | rpm               | частота оборотов              | 0-2900 min <sup>-1</sup>  |
| częstotliwość udaru          | impact frequency  | частота удара                 | 0-46400 min <sup>-1</sup> |
| waga                         | weight            | вес                           | 1,4 kg                    |
| norma pakowa                 | packing norms     | нормы упаковки                | 0/5                       |
| EAN                          | EAN               | EAN                           | 5902062587152             |



550W

## Wiertarka udarowa - Ref. 58G716

Impact drill, Bohrerhammer, Дрель ударная, Дрель ударный, Ütvefűró, Perforator de lovit, Prikleповá vrtačka, Prikleповá vrtačka, Udami vrtalnik, Grežtuvas su kalimu, Sitiena urbjamašina, Löökdrill, Бормашина ударная, Uđama bušilica, Uđama busilica, Крутилоко брђоново, Taladro de impacto, Trapano traforatore, Berbequim de impacto, Perceuse à choc, Slagboormachine

### Charakterystyka produktu / Specifications / Технические условия

- 2-funkcyjna: wiercenie lub wiercenie z udarem
- Prędkość obrotowa regulowana stopniem nacisku na przycisk włącznika
- Blokada włącznika do pracy ciągłej
- 2-function: drilling and drilling with impact
- Speed is controlled by varying pressure on the switch button
- Switch lock for continuous operation
- 2-функциональная: сверление или сверление с ударом
- Частота вращения регулируется силой нажима на кнопку включения
- Фиксация кнопки включения для работы в непрерывном режиме



| Dane techniczne              | Specifications    | Технические условия           | Аксессуары / Accessoires / Аксессуары |
|------------------------------|-------------------|-------------------------------|---------------------------------------|
| napięcie                     | voltage           | напряжение                    | 230V-50Hz                             |
| moc                          | power             | мощность                      | 650W                                  |
| zakres uchwyty wiertarskiego | drill chuck range | диапазон сверлильного патрона | 1.5-13 mm                             |
| typ uchwyty wiertarskiego    | key chuck         | ключевой патрон               | kluczykowy                            |
| ilość obrotów                | rpm               | частота оборотов              | 0-3000 min <sup>-1</sup>              |
| częstotliwość udaru          | impact frequency  | частота удара                 | 0-48000 min <sup>-1</sup>             |
| waga                         | weight            | вес                           | 2 kg                                  |
| norma pakowa                 | packing norms     | нормы упаковки                | 0/5                                   |
| EAN                          | EAN               | EAN                           | 5902062587169                         |



650W

## Wiertarka udarowa - Ref. 58G717

Impact drill, Bohrerhammer, Дрель ударная, Дрель ударный, Ütvefűró, Perforator de lovit, Prikleповá vrtáčka, Prikleповá vrtáčka, Udami vrtalnik, Grežtuvas su kalimu, Sitiena urbjamašina, Löökdrell, Бормашина ударна, Udama bušilica, Udama bušilica, Крутилоко брџново, Taladro de impacto, Trapano traforatore, Berbequim de impacto, Perceuse à choc, Slagboormachine

### Charakterystyka produktu / Specifications / Технические условия

- 2-funkcyjna: wiercenie lub wiercenie z udarem
- Wstępna regulacja prędkości obrotowej
- Blokada włącznika do pracy ciągłej
- 2-function: drilling and drilling with impact
- Initial speed adjustment
- Switch lock for continuous operation
- 2-функциональная: сверление или сверление с ударом
- Предварительная регулировка частоты вращения
- Фиксация кнопки включения для работы в непрерывном режиме



| Dane techniczne              | Specifications    | Технические условия           | Аксесори / Accessoires / Аксессуары |
|------------------------------|-------------------|-------------------------------|-------------------------------------|
| napięcie                     | voltage           | напряжение                    | 230V-50Hz                           |
| moc                          | power             | мощность                      | 750W                                |
| zakres uchwyty wiertarskiego | drill chuck range | диапазон сверлильного патрона | 1.5-13 mm                           |
| typ uchwyty wiertarskiego    | keyless chuck     | самозамкнутой патрон          | самозакисковый                      |
| ilość obrotów                | rpm               | частота оборотов              | 0-3000 min <sup>-1</sup>            |
| częstotliwość udaru          | impact frequency  | частота удара                 | 0-48000 min <sup>-1</sup>           |
| waga                         | weight            | вес                           | 2,1 kg                              |
| norma pakowa                 | packing norms     | нормы упаковки                | 0/5                                 |
| EAN                          | EAN               | EAN                           | 5902062587176                       |



# 750W

## Wiertarka udarowa - Ref. 58G718

Impact drill, Bohrerhammer, Дрель ударная, Дрель ударный, Ütvefűró, Perforator de lovit, Prikleповá vrtáčka, Prikleповá vrtáčka, Udami vrtalnik, Grežtuvas su kalimu, Sitiena urbjamašina, Löökdrell, Бормашина ударна, Udama bušilica, Udama bušilica, Крутилоко брџново, Taladro de impacto, Trapano traforatore, Berbequim de impacto, Perceuse à choc, Slagboormachine

### Charakterystyka produktu / Specifications / Технические условия

- 2-funkcyjna: wiercenie lub wiercenie z udarem
- Dwubiegowa przekładnia pozwala dopasować obroty oraz moment obrotowy do wykonywanej pracy
- Korpus ze stopu aluminium
- 2-function: drilling and drilling with impact
- Two-speed gear for speed and torque adjustment to specific works
- Switch lock for continuous operation
- 2-функциональная: сверление или сверление с ударом
- Двухскоростная передача позволяет подобрать частоту вращения и крутящий момент в зависимости от планируемой работы
- Фиксация кнопки включения для работы в непрерывном режиме



| Dane techniczne              | Specifications    | Технические условия           | Аксесори / Accessoires / Аксессуары                           |
|------------------------------|-------------------|-------------------------------|---|
| napięcie                     | voltage           | напряжение                    | 230V-50Hz   |
| moc                          | power             | мощность                      | 810W  |
| zakres uchwyty wiertarskiego | drill chuck range | диапазон сверлильного патрона | 1.5-13 mm   |
| typ uchwyty wiertarskiego    | key chuck         | ключевой патрон               | kluczykowy  |
| ilość obrotów                | rpm               | частота оборотов              | I: 0-1200 min <sup>-1</sup><br>II: 0-2800 min <sup>-1</sup>   |
| częstotliwość udaru          | impact frequency  | частота удара                 | I: 0-19200 min <sup>-1</sup><br>II: 0-44800 min <sup>-1</sup> |
| waga                         | weight            | вес                           | 2,2 kg  |
| norma pakowa                 | packing norms     | нормы упаковки                | 0/5   |
| EAN                          | EAN               | EAN                           | 5902062587183   |



# 810W



## Wiertarka udarowa - Ref. 58G712

Impact drill, Bohrerhammer, Дрель ударная, Дрель ударный, Ütvefűró, Perforator de lovít, Přiklepová vrtačka, Priklepová vrtačka, Udarni vrtnak, Grežtuvas su kalimu, Sitenä urbjämsäina, Löökdrill, Бормашина ударна, Udama busilica, Udama busilica, Кроутичко брџиново, Taladro de impacto, Trapano traforatore, Berbequim de impacto, Perceuse à choc, Slagboormachine

### Charakterystyka produktu / Specifications / Технические условия

- 2-funkcyjna: wiercenie lub wiercenie z udarem
- Dwubiegowa przekładnia pozwala dopasować obroty oraz moment obrotowy do wykonywanej pracy
- Uchwyt wiertarski w zakresie 3-16 mm
- 2-function: drilling and drilling with impact
- Two-speed gear for speed and torque adjustment to specific works
- Drill chuck range: 3 - 16 mm
- 2-функциональная: сверление или сверление с ударом
- Двухскоростная передача позволяет подобрать частоту вращения и крутящий момент в зависимости от планируемой работы
- Рабочий диапазон патрона: 3-16 мм



**DWA BIEGI  
MECHANICZNE  
TWO STAGE  
REDUCTION**



**WYSOKI  
MOMENT  
OBROTOWY  
HIGH  
TORQUE**



**OBROTY  
LEWO/PRAWO  
LEFT/RIGHT  
ROTATION**



**ALUMINIOWY  
KORPUS  
ALUMINUM  
BODY**



**ERGONOMICZNY  
KSZTAŁT  
ERGONOMIC  
SHAPE**



**KARTONOWE  
PUDEŁKO  
CARTON  
BOX**

| Dane techniczne              | Specifications    | Технические условия           |   |
|------------------------------|-------------------|-------------------------------|---|
| napiecie                     | voltage           | напряжение                    | 230V-50Hz   |
| moc                          | power             | мощность                      | 1050W   |
| zakres uchwytu wiertarskiego | drill chuck range | диапазон сверлильного патрона | 3-16 mm   |
| typ uchwytu wiertarskiego    | key chuck         | ключевой патрон               | kluczykowy  |
| ilość obrotów                | rpm               | частота оборотов              | I: 0-900 min <sup>-1</sup><br>II: 0-2500 min <sup>-1</sup>    |
| częstotliwość udaru          | impact frequency  | частота удара                 | I: 0-14000 min <sup>-1</sup><br>II: 0-40000 min <sup>-1</sup> |
| waga                         | weight            | вес                           | 3,5 kg  |
| norma pakowa                 | packing norms     | нормы упаковки                | 0/5   |
| EAN                          | EAN               | EAN                           | 5902062000446   |



# 1050W



58G712





58G605



Eliminacja luzów na wrzecionie zapewnia najwyższą precyzję wiercenia

Elimination of spindle play ensures the highest drilling precision

Устранение люфта шпинделя обеспечивает высокую точность сверления



Prędkość obrotowa regulowana stopniem nacisku na przycisk włącznika

Speed is controlled by varying pressure on the switch button

Частота вращения регулируется силой нажима на кнопку включения



Możliwość zamocowania w statywie wiertarskim

Can be fitted in the drilling stand

Возможность крепления в штативе



**GRAPHITE**



**GRAPHITE**  
POWER IN YOUR HANDS

graphite.pl

## Wiertarka bezударowa - Ref. 58G601

Drill without impact, Bohrmaschine ohne Schlagfunktion, Безударная дрель, Дрель безударный, Fúrógép, Vormasina fara impact, Bezpríkrepová vrtačka, Vrtáčka bez príklepu, Brezudarni vrtalnik, Nesmúginis grežtuvas, Elektriskā urbjmašina, Löögifunktsioonita trell, Безударна пробивна машина, Bušilica bez udara, Bušilica bez udara, Δρόνοvo χωρίς κρούση, Taladro sin impacto, Trapano senza percussione, Berbequim sem percussão, Perceuse sans percussion, Boormachine zonder slag

### Charakterystyka produktu / Specifications / Технические условия

- Wiertarka bezударowa niskoobrotowa przeznaczona głównie do wiercenia w stali
- Specjalna konstrukcja zapewnia doskonałą precyzję wiercenia
- Dwustopniowa przekładnia zapewnia wysoki moment obrotowy

- No-impact low-speed drill designed mainly for drilling in steel
- Special design ensures high drilling precision
- Two-speed gear ensures high torque

- Низкочастотная безударная дрель, предназначенная, главным образом, для сверления в стали
- Специальная конструкция обеспечивает отличную точность сверления
- Двухступенчатая передача обеспечивает высокий крутящий момент



# 400W



**WYSOKI MOMENT OBROTOWY**  
HIGH TORQUE

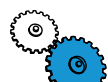

**DWUSTOPNIOWE PRZEŁOŻENIE**  
TWO STAGE REDUCTION



**PLYNNA REGULACJA OBROTÓW**  
VARIABLE SPEED



**ERGONOMICZNY UCHWYT**  
ERGONOMIC HANDLE



**KARTONOWE PUDEŁKO**  
CARTON BOX

| Dane techniczne              | Specifications    | Технические условия          |                          |
|------------------------------|-------------------|------------------------------|--------------------------|
| napiecie                     | voltage           | напряжение                   | 230V-50Hz                |
| moc                          | power             | мощность                     | 400W                     |
| zakres uchwyty wiertarskiego | drill chuck range | диапазон сверильного патрона | 1,5-10 mm                |
| typ uchwyty wiertarskiego    | key chuck         | ключевой патрон              | kluczowy                 |
| ilość obrotów                | rpm               | частота оборотов             | 0-1800 min <sup>-1</sup> |
| waga                         | weight            | вес                          | 1,6 kg                   |
| norma pakowa                 | packing norms     | нормы упаковки               | 0/10                     |
| EAN                          | EAN               | EAN                          | 5902062586018            |

## Wiertarka bezударowa - Ref. 58G602

Drill without impact, Bohrmaschine ohne Schlagfunktion, Безударная дрель, Дрель безударный, Fúrógép, Vormasina fara impact, Bezpríkrepová vrtačka, Vrtáčka bez príklepu, Brezudarni vrtalnik, Nesmúginis grežtuvas, Elektriskā urbjmašina, Löögifunktsioonita trell, Безударна пробивна машина, Bušilica bez udara, Bušilica bez udara, Δρόνοvo χωρίς κρούση, Taladro sin impacto, Trapano senza percussione, Berbequim sem percussão, Perceuse sans percussion, Boormachine zonder slag

### Charakterystyka produktu / Specifications / Технические условия

- Wiertarka bezударowa niskoobrotowa przeznaczona głównie do wiercenia w drewnie
- Specjalna konstrukcja zapewnia doskonałą precyzję wiercenia nawet otworów o dużych średnicach (np. wiertłami łopatkowymi)
- Dwustopniowa przekładnia zapewnia wysoki moment obrotowy

- No-impact low-speed drill designed mainly for drilling in wood
- Special design ensures perfect drilling precision of even large diameter holes (e.g. with wood spade drill bits)
- Two-speed gear ensures high torque

- Низкочастотная безударная дрель, предназначенная, главным образом, для сверления в древесине
- специальная конструкция обеспечивает отличную точность сверления, в том числе отверстий больших диаметров (например, лопаточными сверлами)
- Двухступенчатая передача обеспечивает высокий крутящий момент



# 400W



**WYSOKI MOMENT OBROTOWY**  
HIGH TORQUE



**DWUSTOPNIOWE PRZEŁOŻENIE**  
TWO STAGE REDUCTION



**PLYNNA REGULACJA OBROTÓW**  
VARIABLE SPEED



**ERGONOMICZNY UCHWYT**  
ERGONOMIC HANDLE



**KARTONOWE PUDEŁKO**  
CARTON BOX

| Dane techniczne              | Specifications    | Технические условия          |                          |
|------------------------------|-------------------|------------------------------|--------------------------|
| napiecie                     | voltage           | напряжение                   | 230V-50Hz                |
| moc                          | power             | мощность                     | 400W                     |
| zakres uchwyty wiertarskiego | drill chuck range | диапазон сверильного патрона | 1,5-10 mm                |
| typ uchwyty wiertarskiego    | key chuck         | ключевой патрон              | kluczowy                 |
| ilość obrotów                | rpm               | частота оборотов             | 0-3000 min <sup>-1</sup> |
| waga                         | weight            | вес                          | 1,6 kg                   |
| norma pakowa                 | packing norms     | нормы упаковки               | 0/10                     |
| EAN                          | EAN               | EAN                          | 5902062586025            |



## Wkrętarka sieciowa - Ref. 58G791

Electric screwdriver / Netzschrauber / Дрель-шурупверт электрическая / Шурупверт меренжевий / Hálózáti csavarbehajtó / Surubelmita electrica / Elektrický vrtáčka / Elektrický skrutkovač / Električni vijačnik / Elektrinis sukutvas / Tikla skūrvėgriezis / Elektriline kruvikeeraja / Мрежова бормашина / Električna bušilica / Električna bušilica / Ηλεκτρικό βρόνο-κατοόβιο / Atornillador eléctrico / Avvitatore / Máquina de pôr parafusos / Visseuse réseau / Elektrische boormachine

### Charakterystyka produktu / Specifications / Технические условия

- Lekka, wytrzymała konstrukcja idealna do montażu płyt gipsowo-kartonowych
- Specjalny zaczep do zawieszenia na pasie monterskim
- Pasek przy rękojeści głównej
- Light, durable construction ideal for fitting plaster-cardboard panels
- Special hook for hanging on the tool belt
- Belt on the main handle
- Легкая, прочная конструкция, идеально подходит для установки плит из гипсокартона
- Специальный зажим для крепления на ремне для инструмента
- Ремешок у главной рукоятки



WYPROFILOWANY  
WŁĄCZNIK  
ERGONOMIC  
SWITCH



ZACZEP  
NA PAS  
BELT  
HANGER



PASEK  
NA DŁOŃ  
WRIST  
STRAP



ERGONOMICZNY  
UCHWYT  
ERGONOMIC  
HANDLE



PLASTIKOWA  
WALIZKA  
PLASTIC  
CASE

| Dane techniczne           | Specifications    | Технические условия | Aksesoria / Accessories /<br>Аксессуары |
|---------------------------|-------------------|---------------------|---|
| napięcie                  | voltage           | напряжение          | 230V-50Hz                               |
| moc                       | power             | мощность            | 520W                                    |
| ilość obrotów             | rpm               | частота оборотов    | 0-4500 min <sup>-1</sup>                |
| gniazdo uchwytu roboczego | bit holder socket | гнездо патрона      | 1/4" 6.35 mm<br>x5                      |
| waga                      | weight            | вес                 | 1,45 kg<br>x1                           |
| norma pakowa              | packing norms     | нормы упаковки      | 0/5                                     |
| EAN                       | EAN               | EAN                 | 5902062587916                           |



# 520W

## Wiertarko-wkrętarka sieciowa - Ref. 58G792

Electric drill driver / Netzbohrschrauber / Сетевая дрель-шурупверт / Дрель-шурупверт дротовий / Hálózáti fúrócsavarozó / Bormasina - surubelmita, de retea / Síťová vrtáčka / Šroubovák / Sieťový vrtací skrutkovač / Električni vrtalnik-vijačnik / Elektrinis gręžuvas - sukutvas / Elektrotikla urbjmašina-skrūvėgriezis / Elektritrēll-kruvikeeraja / Провивен електрически винтоверт / Električna bušilica izvijáč / Električna bušilica-odvijáč / Καλωδιακό βρόνοκατοόβιο / Taladrado atornillador eléctrico / Трапано авитаторе / Berbequim/aparafusado / Perceuse/visseuse

### Charakterystyka produktu / Specifications / Технические условия

- Regulacja momentu obrotowego i wiercenie
- Ergonomiczny i zwarty kształt obudowy, precyzyjne wyważenie
- Torque adjustment and drilling
- Ergonomic and compact housing, precisely balanced
- Регулировка крутящего момента и сверление
- Эргономичная и компактная форма корпуса, точная балансировка



DWA BIEGI  
MECHANICZNE  
TWO STAGE  
REDUCTION



REGULACJA  
MOMENTU  
OBROTOWEGO  
TORQUE  
CONTROL



OBROT  
LEWO/PRAWO  
LEFT/RIGHT  
ROTATION



MAŁA  
MASA  
LIGHT



PLASTIKOWA  
WALIZKA  
PLASTIC  
CASE

| Dane techniczne               | Specifications    | Технические условия          | Aksesoria / Accessories /<br>Аксессуары                    |
|-------------------------------|-------------------|------------------------------|--|
| napięcie                      | voltage           | напряжение                   | 230V-50Hz  |
| moc                           | power             | мощность                     | 250W   |
| zakres uchwytu wiertarskiego  | drill chuck range | диапазон сверильного патрона | 8-10 mm  |
| typ uchwytu wiertarskiego     | key chuck         | ключевой патрон              | samozaciskowy  |
| ilość obrotów                 | rpm               | частота оборотов             | I: 0-400 min <sup>-1</sup><br>II: 0-1450 min <sup>-1</sup> |
| moment obrotowy               | maximum torque    | макс. крутящий момент        | 22Nm   |
| długość przewodu zasilającego | power cord length | длина шнура питания          | 6 m  |
| waga                          | weight            | вес                          | 1,3 kg   |
| norma pakowa                  | packing norms     | нормы упаковки               | 0/5  |
| EAN                           | EAN               | EAN                          | 5902062587923  |



# 250W



58G505



Kompaktowy rozmiar pozwala pracować w trudniej dostępnych miejscach nawet jedną ręką

Compact size allows for single-handed operation in hard-to-reach places

Компактный размер дает возможность работать в труднодоступных местах одной рукой



Udar pneumatyczny uruchamiający się w trakcie docisku wiertła do powierzchni

Pneumatic impact activated when drill bit is pressed against surface

Пневматический удар, включающийся при прижмие сверла к поверхности



Funkcja „click” do szybkiego mocowania wiertła

„Click” function for fast drill bit fitting

Функция „click” для быстрого крепления сверла

**GRAPHITE**  
POWER IN YOUR HANDS



## Młotowiertarka - Ref. 58G505

Rotary hammer drill, Hammerbohrmaschine, Перфоратор, Перфоратор, Fűrőkalapács, Bormasina percutanta, Vrtací kladivo, Vrtacie kladivo, Vrtalno kladivo, Perforatorius, Perforators, Lööktrell, Бормашина ударна, Čekič-bušilica, Bušilica sa čekičem, Σφύρο, Martillo-taladro, Martello perforatore, Martelo-Berbequim, Perceuse-marteau, Harmerboor

### Charakterystyka produktu / Specifications / Технические условия

- 2-funkcyjna: wiercenie, wiercenie z udarem
- Udar pneumatyczny w kompaktowym urządzeniu
- 2-function: drilling, drilling with impact
- Pneumatic impact in a compact tool
- 2-функциональная: сверление, сверление с ударом
- Пневматический удар в компактном инструменте

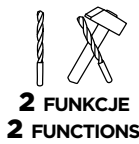
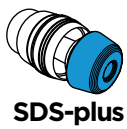

| Dane techniczne     | Specifications   | Технические условия | Аксесорія / Accessories / Аксессуары |
|---------------------|------------------|---------------------|--------------------------------------|
| napięcie            | voltage          | напряжение          | 230V-50Hz                            |
| moc                 | power            | мощность            | 400W                                 |
| energia uderu       | impact energy    | энергия удара       | 1,5J                                 |
| typ uchwyty         | chuck type       | тип патрона         | SDS-plus                             |
| ilość obrotów       | rpm              | частота оборотов    | 0-1500 min <sup>-1</sup>             |
| częstotliwość uderu | impact frequency | частота удара       | 0-6600 min <sup>-1</sup>             |
| waga                | weight           | вес                 | 1,75 kg                              |
| norma pakowa        | packing norms    | нормы упаковки      | 0/5                                  |
| EAN                 | EAN              | EAN                 | 5902062585059                        |



**400W**

## Młotowiertarka - Ref. 58G528

Rotary hammer drill, Hammerbohrmaschine, Перфоратор, Перфоратор, Fűrőkalapács, Bormasina percutanta, Vrtací kladivo, Vrtacie kladivo, Vrtalno kladivo, Perforatorius, Perforators, Lööktrell, Бормашина ударна, Čekič-bušilica, Bušilica sa čekičem, Σφύρο, Martillo-taladro, Martello perforatore, Martelo-Berbequim, Perceuse-marteau, Harmerboor

### Charakterystyka produktu / Specifications / Технические условия

- 4-funkcyjna: wiercenie, wiercenie z udarem, dłutowanie oraz funkcja ustawiania dłuta w dowolnym położeniu
- pełna moc na lewych i prawych obrotach
- 4 functions: drilling, impact drilling, chiselling plus feature that allows to set up chisel in any position
- full power for clockwise and counterclockwise rotation
- 4 функции: сверление, сверление с ударом, долбление, а также функция регулировки зубила в произвольном положении)
- полная мощность при левом и правом вращении

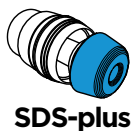

| Dane techniczne     | Specifications   | Технические условия | Аксесорія / Accessories / Аксессуары |
|---------------------|------------------|---------------------|--------------------------------------|
| napięcie            | voltage          | напряжение          | 230V-50Hz                            |
| moc                 | power            | мощность            | 900W                                 |
| energia uderu       | impact energy    | энергия удара       | 3,4J                                 |
| typ uchwyty         | chuck type       | тип патрона         | SDS-plus                             |
| ilość obrotów       | rpm              | частота оборотов    | 0-900 min <sup>-1</sup>              |
| częstotliwość uderu | impact frequency | частота удара       | 0-5000 min <sup>-1</sup>             |
| waga                | weight           | вес                 | 3,2 kg                               |
| norma pakowa        | packing norms    | нормы упаковки      | 0/4                                  |
| EAN                 | EAN              | EAN                 | 5902062011077                        |



**900W**

MŁOTOWIERTARKI / ROTARY HAMMER DRILLS / ПЕРФОРАТОРЫ





58G858



AVHplus - podwójny system  
antywibracyjny rekojeści głównej

AVHplus - double anti-vibration system  
for the main handle

AVHplus - двойная антивибрационная  
система главной рукоятки



Sprzęgło przeciążeniowe to przedłużenie  
trwałości silnika i bezpieczeństwo  
operatora

Overload clutch increases motor durability  
and ensures operator's safety

Предохранительная муфта -  
это увеличение ресурса двигателя  
и безопасность оператора



**GRAPHITE**



**GRAPHITE**  
POWER IN YOUR HANDS

[graphite.pl](http://graphite.pl)

## Młot udarowy - Ref. 58G858

Hammer drill, Schlaghammer, Перфоратор, Перфоратор, Vésőkalapács, Pickamer, Bouraci kladivo, Prikleповé kladivo, Udarno kladivo, Atskélimo plaktukas, Triecienveseris, Puurvasar, Нытрач, Ударни eic, Ударни eic, eup, Martillo de percusin, Martello demolitore, Martelo de impacto, Marteau  choccs, Slaghamer

### Charakterystyka produktu / Specifications / Технические условия

- 3-funkcyjny: wiercenie, wiercenie z uderem, lutowanie
- Sprzego przecieniowe
- Sygnalizacja koniecznoci wymiany szczetek weglowych

- 3-function: drilling, drilling with impact, chiselling
- Overload clutch
- Carbon brush replacement necessity indicator

- -ункциональный: сверление, сверление с ударом, долбление
- Предохранительная муфта
- Сигнализация необходимости замены угольных щеток

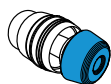

SDS-plus



KONTROLKA ZASILANIA  
POWER INDICATOR



ANTYWIBRACYJNA  
REKOJEC  
ANTI-VIBRATION  
HANDLE



3 FUNKCJE  
3 FUNCTIONS



PLASTIKOWA  
WALIZKA  
PLASTIC  
CASE

| Dane techniczne                 | Specifications    | Технические условия | Аксессуары / Accessories / Аксессуары |
|---------------------------------|-------------------|---------------------|---------------------------------------|
| napicie                        | voltage           | напряжение          | 230V-50Hz                             |
| moc                             | power             | мощность            | 900W                                  |
| energia udu                     | impact energy     | энергия удара       | 4,2J                                  |
| typ uchwytu                     | chuck type        | тип патрона         | SDS-plus                              |
| ilocc obrotw                 | rpm               | частота оборотов    | 750 min <sup>-1</sup>                 |
| czstotliwocc udu             | impact frequency  | частота удара       | 2800 min <sup>-1</sup>                |
| dugocc przewodu zasilajcego | power cord length | длина шнура питания | 4 m                                   |
| waga                            | weight            | вес                 | 5,5 kg                                |
| norma pakowa                    | packing norms     | нормы упаковки      | 0/2                                   |
| EAN                             | EAN               | EAN                 | 5902062588586                         |



900W

## Młot udarowy - Ref. 58G862

Hammer drill, Schlaghammer, Перфоратор, Перфоратор, Vésőkalapács, Pickamer, Bouraci kladivo, Prikleповé kladivo, Udarno kladivo, Atskélimo plaktukas, Triecienveseris, Puurvasar, Нытрач, Ударни eic, Ударни eic, eup, Martillo de percusin, Martello demolitore, Martelo de impacto, Marteau  choccs, Slaghamer

### Charakterystyka produktu / Specifications / Технические условия

- 3-funkcyjny: wiercenie, wiercenie z uderem oraz podkuwanie
- AVH- system antywibracyjny reoeci gwownej
- Duy zapas mocy silnika elektrycznego

- 3-function: drilling, drilling with impact and cutting back
- AVH- anti-vibration system of the main handle
- High power reserve of the electric motor

- -ункциональный: сверление, сверление с ударом и долбление
- AVH- антивибрационная система главной рукоятки
- Большой запас мощности электрического двигателя

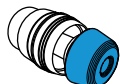

SDS-plus



3 FUNKCJE  
3 FUNCTIONS



ANTYWIBRACYJNA  
REKOJEC  
ANTI-VIBRATION  
HANDLE



REGULOWANA  
REKOJEC  
ADJUSTABLE  
HANDLE



PLASTIKOWA  
WALIZKA  
PLASTIC  
CASE

| Dane techniczne                 | Specifications    | Технические условия | Аксессуары / Accessories / Аксессуары |
|---------------------------------|-------------------|---------------------|---------------------------------------|
| napicie                        | voltage           | напряжение          | 230V-50Hz                             |
| moc                             | power             | мощность            | 1500W                                 |
| energia udu                     | impact energy     | энергия удара       | 4,5J                                  |
| typ uchwytu                     | chuck type        | тип патрона         | SDS-plus                              |
| ilocc obrotw                 | rpm               | частота оборотов    | 750 min <sup>-1</sup>                 |
| czstotliwocc udu             | impact frequency  | частота удара       | 3200 min <sup>-1</sup>                |
| dugocc przewodu zasilajcego | power cord length | длина шнура питания | 4 m                                   |
| waga                            | weight            | вес                 | 6 kg                                  |
| norma pakowa                    | packing norms     | нормы упаковки      | 0/2                                   |
| EAN                             | EAN               | EAN                 | 5902062588623                         |



1500W



## Młot udarowy - Ref. 58G874

Hammer drill, Schlaghammer, Перфоратор, Перфоратор, Vésőkalapács, Pickamer, Bouraci kladivo, Priklepové kladivo, Udarno kladivo, Atskėlimo plaktukas, Triecienveseris, Puurvasar, Нытрач, Ударні чэкіі, Ударні чэкіі, Σχύρα, Martillo de percusión, Martello demolitore, Martelo de impacto, Marteau à chocs, Schlagamer

### Charakterystyka produktu / Specifications / Технические условия

- 2-funkcyjny: wiercenie z udarem oraz podkuwanie
- AVHplus - podwójny system antywibracyjny rękojeści głównej
- Obudowa ze stopu Magnesium z otworem do smarowania mechanizmu udarowego
- 2-function: drilling with impact and cutting back
- AVHplus - double anti-vibration system for the main handle
- Magnesium alloy body with greasing hole for impact mechanism
- 2-функциональный: сверление с ударом и долбление
- AVHplus - двойная антивибрационная система главной рукоятки
- Корпус из сплава Magnesium с отверстием для смазки ударного механизма



SDS-max

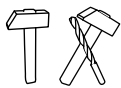

2 FUNKCJE  
2 FUNCTIONS



ANTYWIBRACYJNA  
REKOJEŚĆ  
ANTI-VIBRATION  
HANDLE

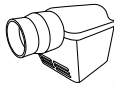

OBUDOWA ZE STOPU  
MAGNESIUM  
MAGNESIUM  
CASING



PLASTIKOWA  
WALIZKA  
PLASTIC  
CASE

| Dane techniczne               | Specifications    | Технические условия | Aksesorium / Accessories / Аксессуары |
|-------------------------------|-------------------|---------------------|---------------------------------------|
| napięcie                      | voltage           | напряжение          | 230V-50Hz                             |
| moc                           | power             | мощность            | 1250W                                 |
| energia uderu                 | impact energy     | энергия удара       | 10J                                   |
| typ uchwytu                   | chuck type        | тип патрона         | SDS-max                               |
| ilość obrotów                 | rpm               | частота оборотов    | 450 min <sup>-1</sup>                 |
| częstotliwość uderu           | impact frequency  | частота удара       | 2800 min <sup>-1</sup>                |
| długość przewodu zasilającego | power cord length | длина шнура питания | 4 m                                   |
| waga                          | weight            | вес                 | 7,3 kg                                |
| norma pakowa                  | packing norms     | нормы упаковки      | 0/2                                   |
| EAN                           | EAN               | EAN                 | 5902062588746                         |



1250W

## Młot wyburzeniowy - Ref. 58G878

Demolition hammer, Abbruchhammer, Перфоратор-бетонолом, Молоток відбійний, Bontókalapács, Cican pentru demolare, Bouraci kladivo, Sekacie kladivo, Rušilno kladivo, Kiristuvos, Triecienveseris, Löökvassar, Чук за разрушительни дейности, Чекік за ломljenje, Чекік за руšenje, Σχύρα, Martillo de demolición, Martello demolitore, Martelo de demolição, Marteau de démolition, Slagmoer

### Charakterystyka produktu / Specifications / Технические условия

- 3-funkcyjny: wiercenie z udarem, kucie oraz funkcja ustawiania dłuta w dowolnym położeniu
- Regulacja prędkości oraz częstotliwości uderu
- AVH - system antywibracyjny rękojeści głównej
- 3-function: drilling with impact, hammering and feature that allows to set up chisel in any position
- Speed and impact frequency control
- AVH - anti-vibration system of the main handle
- 3-функциональный: опция сверления с ударом и ковки, а также функция регулировки зубила в произвольном положении
- Регулировка скорости и частоты удара
- AVH - антивибрационная система главной рукоятки

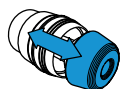

SDS-max



3 FUNKCJE  
3 FUNCTIONS



ANTYWIBRACYJNA  
REKOJEŚĆ  
ANTI-VIBRATION  
HANDLE

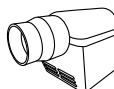

OBUDOWA ZE STOPU  
MAGNESIUM  
MAGNESIUM  
CASING



PLASTIKOWA  
WALIZKA  
PLASTIC  
CASE

| Dane techniczne               | Specifications    | Технические условия | Aksesorium / Accessories / Аксессуары |
|-------------------------------|-------------------|---------------------|---------------------------------------|
| napięcie                      | voltage           | напряжение          | 230V-50Hz                             |
| moc                           | power             | мощность            | 1700W                                 |
| energia uderu                 | impact energy     | энергия удара       | 27J                                   |
| typ uchwytu                   | chuck type        | тип патрона         | SDS-max                               |
| ilość obrotów                 | rpm               | частота оборотов    | 160-320 min <sup>-1</sup>             |
| częstotliwość uderu           | impact frequency  | частота удара       | 950-1900 min <sup>-1</sup>            |
| długość przewodu zasilającego | power cord length | длина шнура питания | 4 m                                   |
| waga                          | weight            | вес                 | 11 kg                                 |
| norma pakowa                  | packing norms     | нормы упаковки      | 0/1                                   |
| EAN                           | EAN               | EAN                 | 5902062588784                         |



1700W

## Młot wyburzeniowy - Ref. 58G876

Demolition hammer, Abbruchhammer, Перфоратор-бетонолом, Молоток вибрыйный, Bontókalapács, Cican pentru demolare, Bouraci kladivo, Sekacie kladivo, Rušilno kladivo, Kirstuvas, Triecienveseris, Löökvassar, Чук за разрушители дейности, Čekič za lomljenje, Čekič za rušenje, Ξυπό, Martillo de demolición, Martello demolitore, Martelo de demolição, Marteau de démolition, Slagmoer

### Charakterystyka produktu / Specifications / Технические условия

- Wydajny uder pneumatyczny
- AVH- system antywibracyjny rękojeści głównej
- Łatwa wymiana szczotek węglowych oraz otwór do smarowania mechanizmu uderowego
- efficient pneumatic impact
- AVH- anti-vibration system of the main handle
- easy carbon brush replacements and greasing hole for impact mechanism
- производительный пневматический ударный механизм
- AVH- антивибрационная система главной рукоятки
- простая замена угольных щеток и отверстие для смазки ударного механизма



| Dane techniczne               | Specifications    | Технические условия      | Alcsonia / Accessoires / Аксессуары |
|-------------------------------|-------------------|--------------------------|-------------------------------------|
| napiecie                      | voltage           | напряжение               | 230V-50Hz                           |
| moc                           | power             | мощность                 | 1200W                               |
| energia uderu                 | impact energy     | энергия удара            | 15J                                 |
| typ uchwytu wiertarskiego     | drill chuck type  | тип сверлильного патрона | SDS-max                             |
| częstotliwość uderu           | impact frequency  | частота удара            | 3350 min <sup>-1</sup>              |
| długość przewodu zasilającego | power cord length | длина шнура питания      | 4 m                                 |
| waga                          | weight            | вес                      | 6,7 kg                              |
| norma pakowa                  | packing norms     | нормы упаковки           | 0/2                                 |
| EAN                           | EAN               | EAN                      | 5902062588760                       |



# 1200W

## Młot wyburzeniowy - Ref. 58G867

Demolition hammer, Abbruchhammer, Перфоратор-бетонолом, Молоток вибрыйный, Bontókalapács, Cican pentru demolare, Bouraci kladivo, Sekacie kladivo, Rušilno kladivo, Kirstuvas, Triecienveseris, Löökvassar, Чук за разрушители дейности, Čekič za lomljenje, Čekič za rušenje, Ξυπό, Martillo de demolición, Martello demolitore, Martelo de demolição, Marteau de démolition, Slagmoer

### Charakterystyka produktu / Specifications / Технические условия

- Super wydajny uder pneumatyczny
- Wygodny włącznik czteropalcowy
- Obudowa ze stopu magnezu
- Super efficient pneumatic impact
- Comfortable four-finger switch
- Magnesium alloy housing
- Высокопроизводительный пневматический ударный механизм
- Удобный четырехпальцевый выключатель
- Корпус из сплава Magnesium



| Dane techniczne               | Specifications    | Технические условия      | Alcsonia / Accessoires / Аксессуары |
|-------------------------------|-------------------|--------------------------|-------------------------------------|
| napiecie                      | voltage           | напряжение               | 230V-50Hz                           |
| moc                           | power             | мощность                 | 1700W                               |
| energia uderu                 | impact energy     | энергия удара            | 45J                                 |
| typ uchwytu wiertarskiego     | drill chuck type  | тип сверлильного патрона | HEX 30 mm                           |
| częstotliwość uderu           | impact frequency  | частота удара            | 1300 min <sup>-1</sup>              |
| długość przewodu zasilającego | power cord length | длина шнура питания      | 4 m                                 |
| waga                          | weight            | вес                      | 17 kg                               |
| norma pakowa                  | packing norms     | нормы упаковки           | 0/1                                 |
| EAN                           | EAN               | EAN                      | 5902062588678                       |



# 1700W





58G874





58G605



Specjalna konstrukcja przekładni zapewnia bardzo wysoki moment obrotowy istotny przy mieszaniu gęstych materiałów

Special gear design ensures very high torque important for mixing dense materials

Специальная конструкция передачи, обеспечивающая очень высокий крутящий момент, что важно при перемешивании густых материалов



Korpus wykonany ze stopu aluminium poprawia odprowadzenie ciepła i zapewnia wytrzymałość

Aluminium alloy body improves heat dissipation and ensures durability

Корпус из алюминиевого сплава улучшает отвод тепла и обеспечивает прочность



Blokada włącznika do pracy ciągłej  
Switch lock for continuous operation

Фиксация кнопки включения для работы в непрерывном режиме

**GRAPHITE**  
POWER IN YOUR HANDS



## Wiertarko-mieszarka - Ref. 58G605

Drill mixer, Bohr-Mischer, Дрель-миксер, Дрель низкооборотной, Festékkeverőgép, Perforator mic, Vrtáčka-mi-chačka, Mieszać farby, Vrtalnik/mešalnik, Grežtuvas - maišyklė, Urbjmašina mikseris, Drell (madala kiirusega), Бормашина, Mikser u koferu, Busilica, Δρόνοο χοιμητής ταχυτότας, Taladradora mezcladora, Trapano miscelatore, Berbequim-mistu-rador, Perceuse-mélangeur, Boor-mixer

### Charakterystyka produktu / Specifications / Технические условия

- 2-funkcyjna: możliwość mieszania oraz wiercenia
- Specjalna konstrukcja przekładni zapewnia bardzo wysoki moment obrotowy
- Możliwość mocowania popularnych mieszadeł z uchwytem M14

- 2-function: mixing and drilling possibility
- Special gear design ensures very high torque
- Popular mixers with M14 chuck can be fitted

- 2-функциональная: перемешивание и возможность сверления
- Специальная конструкция передачи обеспечивает очень высокий крутящий момент
- Возможность крепления популярных насадок-мешалок M14



| Dane techniczne              | Specifications    | Технические условия           | Aksesoria / Accessories / Аксессуары |
|------------------------------|-------------------|-------------------------------|--------------------------------------|
| napięcie                     | voltage           | напряжение                    | 230V-50Hz                            |
| moc                          | power             | мощность                      | 850W                                 |
| zakres uchwytu wiertarskiego | drill chuck range | диапазон сверлильного патрона | 1.5-13 mm                            |
| typ uchwytu mocującego       | chuck type        | тип крепежа                   | M14 / kluczowy (key / ключевой)      |
| ilość obrotów                | rpm               | частота оборотов              | 0-500 min <sup>-1</sup>              |
| waga                         | weight            | вес                           | 3 kg                                 |
| norma pakowa                 | packing norms     | нормы упаковки                | 0/4                                  |
| EAN                          | EAN               | EAN                           | 5902062586056                        |



**850W**

## Mieszarka - Ref. 58G782

Mixer, Rührmaschine, Миксер, Змішувач, Keverőgép, Mixer, Mičačka, Mieszáčka, Mešalnik, Maisytuvus, Mikseris, Segumikser, Миксер, Električna mješalica, Mikser, Ανοθετήρας, Mezclador eléctrico, Miscelatore, Misturador eléctrica, Mélangeur électrique, Mixer

### Charakterystyka produktu / Specifications / Технические условия

- Płynna regulacja obrotów
- Dwubiegowa przekładnia pozwala regulować obroty oraz moment obrotowy
- Korpus ze stopu aluminium

- Stepless speed control
- Two-speed gear for speed and torque adjustment
- Aluminium alloy body

- Плавная регулировка частоты вращения
- Двухскоростная передача позволяет регулировать частоту вращения и крутящий момент
- Корпус из алюминиевого сплава



| Dane techniczne        | Specifications           | Технические условия  | Aksesoria / Accessories / Аксессуары                    |
|------------------------|--------------------------|----------------------|---|
| napięcie               | voltage                  | напряжение           | 230V-50Hz   |
| moc                    | power                    | мощность             | 1200W   |
| typ uchwytu mocującego | chuck type               | тип крепежа          | M14   |
| ilość obrotów          | rpm                      | частота оборотов     | I 0-580 min <sup>-1</sup><br>II 0-760 min <sup>-1</sup> |
| maks. objętość rozworu | max. mixing volume       | макс. объем раствора | 65 l  |
| masa z mieszadłem      | weight with mixer paddle | вес с мешалкой       | 5,4 kg  |
| norma pakowa           | packing norms            | нормы упаковки       | 0/1   |
| EAN                    | EAN                      | EAN                  | 5902062587824   |



**1200W**

## Mieszarka - Ref. 58G784

Mixer, Rührmaschine, Миксер, Эмешувач, Keverőgép, Mixer, Mičačka, Miešáčka, Mešalnik, Maisytuvas, Mikseris, Segumikser, Миксер, Električna mješalica, Mikser, Avošutpoc, Mezlador eléctrico, Miscelatore, Misturador elétrica, Mélangeur électrique, Mixer

### Charakterystyka produktu / Specifications / Технические условия

- Funkcja płynnego rozruchu
- Dwubiegowa przekładnia pozwala regulować obroty oraz moment obrotowy
- Ergonomiczna rękojeść do pracy oburącz
- Smooth start-up function
- Two-speed gear for speed and torque adjustment
- Ergonomic handle for two-handed operation
- Функция плавного пуска
- Двухскоростная передача позволяет регулировать частоту вращения и крутящий момент
- Эргономичная рукоятка для работы двумя руками



PLYNNA REGULACJA  
OBROTÓW  
VARIABLE  
SPEED



DWUSTOPNIOWE  
PRZEŁOŻENIE  
TWO  
GEARS



ŁAGODNY  
ROZRUCH  
SOFT  
START



ERGONOMICZNA  
RĘKOJEŚĆ  
ERGONOMIC  
HANDLE



PLASTIKOWA  
WALIZKA  
PLASTIC  
CASE



# 1600W

| Dane techniczne         | Specifications           | Технические условия  | Accessories / Accessoires / Аксессуары                      |
|-------------------------|--------------------------|----------------------|---|
| napięcie                | voltage                  | напряжение           | 230V-50Hz   |
| moc                     | power                    | мощность             | 1600W   |
| typ uchwytu mocującego  | chuck type               | тип крепежа          | M14   |
| maks. objętość rozтворu | max. mixing volume       | макс. объем раствора | 90 l  |
| ilość obrotów           | rpm                      | частота оборотов     | I 180-460 min <sup>-1</sup><br>II 300-700 min <sup>-1</sup> |
| masa z mieszadłem       | weight with mixer paddle | вес с мешалкой       | 5,9 kg  |
| norma pakowa            | packing norms            | нормы упаковки       | 0/5   |
| EAN                     | EAN                      | EAN                  | 5902062587848   |

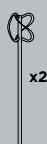

x2

## Mieszarka - Ref. 58G788

Mixer, Rührmaschine, Миксер, Эмешувач, Keverőgép, Mixer, Mičačka, Miešáčka, Mešalnik, Maisytuvas, Mikseris, Segumikser, Миксер, Električna mješalica, Mikser, Avošutpoc, Mezlador eléctrico, Miscelatore, Misturador elétrica, Mélangeur électrique, Mixer

### Charakterystyka produktu / Specifications / Технические условия

- Płynna regulacja obrotów
- Dwubiegowa przekładnia pozwala regulować obroty oraz moment obrotowy
- Ułożenie wrzecion sprzyja łatwemu operowaniu
- Stepless speed control
- Two-speed gear for speed and torque adjustment
- Spindle positioning for easy operation
- Плавная регулировка частоты вращения
- Двухскоростная передача позволяет регулировать частоту вращения и крутящий момент
- Положение шпинделей благоприятствует удобной работе



PLYNNA REGULACJA  
OBROTÓW  
VARIABLE  
SPEED



DWUSTOPNIOWE  
PRZEŁOŻENIE  
TWO  
GEARS



ALUMINIOWY  
KORPUS  
ALUMINUM  
BODY



KARTONOWE  
PUDEŁKO  
CARTON  
BOX



# 1600W

| Dane techniczne         | Specifications            | Технические условия  | Accessories / Accessoires / Аксессуары                   |
|-------------------------|---------------------------|----------------------|--|
| napięcie                | voltage                   | напряжение           | 230V-50Hz  |
| moc                     | power                     | мощность             | 1600W  |
| typ uchwytu mocującego  | chuck type                | тип крепежа          | dedykowany   |
| maks. objętość rozтворu | max. mixing volume        | макс. объем раствора | 160 l  |
| ilość obrotów           | rpm                       | частота оборотов     | I 10-450 min <sup>-1</sup><br>II 0-600 min <sup>-1</sup> |
| masa z mieszadłami      | weight with mixer paddles | вес с мешалками      | 7,4 kg   |
| norma pakowa            | packing norms             | нормы упаковки       | 0/2  |
| EAN                     | EAN                       | EAN                  | 5902062587886  |

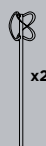

x2



## Mieszadło do farb - Ref. 58G782-96

Mixer, Rührer, Мешалка, Міксер, Keверőszár, Mixer, Mičhačka, Mešalnik, Maišyklė, Mikseris, Segisti, Mikser, Miktrnc, Cesta agitadora, Agitatore, Misturador, Agitateur, Verfmixer



| Dane techniczne        | Specifications | Технические условия |               |
|------------------------|----------------|---------------------|---------------|
| typ uchwyту mocującego | chuck type     | тип крепежа         | M14           |
| norma pakowa           | packing norms  | нормы упаковки      | 0/1           |
| EAN                    | EAN            | EAN                 | 5902062469113 |

## Mieszadło do zapraw - Ref. 58G784-96

Mortar mixer, Mörtelrührer, Мешалка для растворов, Мшалка до чамуру будвельного, Malterkeverőszár, Mixer ciment, Mičhačka barev, Miešac na maltu, Mešalnik za barvo, Maišyklė skiediniui, Mikseris massām, Mördisegisti, Бъркалка, Mikser za boju, Mikser za boju, Ανοθευτήρας κοκκώματος, Varilla para mezclador de mortero, Agitatore per malta, Misturador p. Argamassa, Agitateur à mortier, Mortelmixer



| Dane techniczne        | Specifications | Технические условия |               |
|------------------------|----------------|---------------------|---------------|
| typ uchwyту mocującego | chuck type     | тип крепежа         | M14           |
| norma pakowa           | packing norms  | нормы упаковки      | 0/1           |
| EAN                    | EAN            | EAN                 | 5902062469304 |

## Mieszadło do farb - Ref. 58G784-97

Paint mixer, Farbenrührer, Мешалка для клеев, Мшалка до фарби, Festékeverőszár, Mixer vopsea, Mičhačka barev, Miešac na farbu, Mešalnik za barve, Dažų maišyklė, Mikseris krāsai, Värvisegisti, Бъркалка, Mikser za boju, Mikser za boju, Ανοθευτήρας χρωμάτων, Varilla para mezclador de pintura y pegamento, Agitatore per vernici, Misturador p. Tintas, Agitateur de peinture, Verfmixer



| Dane techniczne        | Specifications | Технические условия |               |
|------------------------|----------------|---------------------|---------------|
| typ uchwyту mocującego | chuck type     | тип крепежа         | M14           |
| norma pakowa           | packing norms  | нормы упаковки      | 0/1           |
| EAN                    | EAN            | EAN                 | 5902062469311 |

## Zestaw mieszadeł - Ref. 58G788-96 58G788-97

Mixing paddles, Rührer, Мешалки, Насадки до змішування, Keверőszárak, Agitatore, Mičhadla, Miešadlá, Mešala, Maišyklės, Maišitaji, Visplid, Бъркачки, Mješalice, Mešalo, Ανοθευτήρες, Varilla para mezclador, Fruste miscelatrici, Misturadores, Agitateurs, Set van mixers



|           | Zastosowanie / Usage / Применение   | Norma pakowa<br>Packing norms<br>Нормы упаковки | EAN           |
|-----------|---|---|---------------|
| 58G788-96 | Do lekkich mas / For paints / Для красок  | 0/1   | 5902062469328 |
| 58G788-97 | Do zapraw, klejów i ciężkich mas / For mortars, concretes, grouts / Для строительных смесей | 0/1   | 5902062469335 |





59G206



Obudowa ze stopu aluminium to efektywne chłodzenie i wytrzymałość konstrukcji

Aluminium alloy body ensures effective cooling and construction durability

Корпус из алюминиевого сплава - это эффективное охлаждение и прочность конструкции



Obrotowa rękojeść główna dla osób prawo i leworęcznych

Rotary main handle for the right- and left-handed

Поворотная главная рукоятка для правой и левой



Specjalistyczny dwustopniowy włącznik, uniemożliwiający przypadkowe uruchomienie

Special two-stage switch prevents accidental activation

Специальная двухступенчатая кнопка включения делает невозможным случайное включение



**GRAPHITE**



**GRAPHITE**  
POWER IN YOUR HANDS

[graphite.pl](http://graphite.pl)

## Szlifierka kąтова - Ref. 59G062

Angle grinder, Winkelschleifer, Шлифмашина угловая, Шліфмашинка нарізна, Sarokcsiszoló, Mašiná unghiuară de șlefuit, Bruska úhlová, Brúška úhlová, Kotni brusilnik, Kampinis šliuoklis, Lenka slípmášina, Nurklihvija, Ётмошлайф, Brusilica kutna, Brusilica ugaona, Γωνιακός τροχός, Amoladora angular, Rettificatrice angolare, Disco de limar p. cantos, Meuleuse d'angle, Verstekschuurmachine

### Charakterystyka produktu / Specifications / Технические условия

- Ergonomiczny kształt, solidna konstrukcja oraz precyzyjne wyważenie
- Możliwość pracy jedną ręką
- Dwupozycyjne mocowanie rękojeści bocznej
- Ergonomic shape, solid construction and precisely balanced
- Can be operated with one hand
- Two-position fitting of the side handle
- Эргономичная форма, солидная конструкция и точная балансировка
- Возможность работы одной рукой
- Крепление боковой рукоятки в двух положениях



**BLOKADA WŁĄCZNIKA**  
SWITCH LOCK



**BLOKADA WRZECIONA**  
SPINDLE LOCK



**DWUSTRONNY MONTAZ UCHWYTU**  
TWO-POSITION HANDLE



**KARTONOWE PUDEŁKO**  
CARTON BOX

| Dane techniczne | Specifications | Технические условия |                         |
|-----------------|----------------|---------------------|-------------------------|
| napięcie        | voltage        | напряжение          | 230V-50Hz               |
| moc             | power          | мощность            | 710W                    |
| średnica tarczy | wheel diameter | диаметр круга       | 115 mm                  |
| gwint wrzeciona | spindle thread | резьба шпинделя     | M14                     |
| ilość obrotów   | rpm            | частота оборотов    | 11000 min <sup>-1</sup> |
| waga            | weight         | вес                 | 2 kg                    |
| norma pakowa    | packing norms  | нормы упаковки      | 1/10                    |
| EAN             | EAN            | EAN                 | 5902062590626           |



# 710W

## Szlifierka kąтова - Ref. 59G086

Angle grinder, Winkelschleifer, Шлифмашина угловая, Шліфмашинка нарізна, Sarokcsiszoló, Mašiná unghiuară de șlefuit, Bruska úhlová, Brúška úhlová, Kotni brusilnik, Kampinis šliuoklis, Lenka slípmášina, Nurklihvija, Ётмошлайф, Brusilica kutna, Brusilica ugaona, Γωνιακός τροχός, Amoladora angular, Rettificatrice angolare, Disco de limar p. cantos, Meuleuse d'angle, Verstekschuurmachine

### Charakterystyka produktu / Specifications / Технические условия

- Ergonomiczny kształt, solidna konstrukcja oraz precyzyjne wyważenie
- Bezpieczny, dwustopniowy włącznik, uniemożliwiający przypadkowe uruchomienie
- Regulowana osłona tarczy zapewnia bezpieczeństwo
- Ergonomic shape, solid construction and precisely balanced
- Safe two-stage switch prevents accidental activation
- Adjustable disc shield ensures safety
- Эргономичная форма, солидная конструкция и точная балансировка
- Безопасная, двухступенчатая кнопка включения делает невозможным случайное включение
- Регулируемый защитный кожух обеспечивает безопасность



**BLOKADA WŁĄCZNIKA**  
SWITCH LOCK



**BLOKADA WRZECIONA**  
SPINDLE LOCK



**DWUSTRONNY MONTAZ UCHWYTU**  
TWO-POSITION HANDLE



**KARTONOWE PUDEŁKO**  
CARTON BOX

| Dane techniczne | Specifications | Технические условия |                         |
|-----------------|----------------|---------------------|-------------------------|
| napięcie        | voltage        | напряжение          | 230V-50Hz               |
| moc             | power          | мощность            | 860W                    |
| średnica tarczy | wheel diameter | диаметр круга       | 125 mm                  |
| gwint wrzeciona | spindle thread | резьба шпинделя     | M14                     |
| ilość obrotów   | rpm            | частота оборотов    | 11000 min <sup>-1</sup> |
| waga            | weight         | вес                 | 2,1 kg                  |
| norma pakowa    | packing norms  | нормы упаковки      | 1/10                    |
| EAN             | EAN            | EAN                 | 5902062590862           |



# 860W



## Szlifierka kątowa - Ref. 59G072

Angle grinder, Winkelschleifer, Шлифмашина угловая, Шліфмашинка нарізна, Sarokcsiszoló, Mašiná unghiuară de șlefuit, Bruska úhlová, Brúška uholová, Kotni brusilnik, Kampinis šlifuoklus, Lenka slípmášina, Nurklihvija, Ёмошлайф, Brusilica kutna, Brusilica ugaona, Γωνιοκόψ τροχός, Amoladora angular, Rettificatrice angolare, Disco de limar p. cantos, Meuleuse d'angle, Versteckschuurmachine

### Charakterystyka produktu / Specifications / Технические условия

- Ergonomiczny kształt, solidna konstrukcja oraz precyzyjne wyważenie, możliwość pracy jedną ręką
- Szybkie/beznarzędziowe przestawianie osłony tarczy roboczej
- Bezpieczny dwustopniowy włącznik, uniemożliwiający przypadkowe uruchomienie
- Ergonomic shape, solid construction and precisely balanced, can be operated with one hand
- Quick/toolless adjustment of working disc shield
- Safe two-stage switch prevents accidental activation
- Эргономичная форма, солидная конструкция и точная балансировка; возможность работы одной рукой
- Быстрая/безинструментальная перестановка защитного щита рабочего диска
- Безопасная, двухступенчатая кнопка включения делает невозможным случайное включение



**BLOKADA WRZECIONA**  
SPINDLE  
LOCK



**WĄSKA**  
OBUDOWA  
NARROW  
BODY



**BLOKADA**  
WŁĄCZNIKA  
SWITCH  
LOCK



**KARTONOWE**  
PUDEŁKO  
CARTON  
BOX

| Dane techniczne | Specifications | Технические условия |                         |
|-----------------|----------------|---------------------|-------------------------|
| napięcie        | voltage        | напряжение          | 230V-50Hz               |
| moc             | power          | мощность            | 720W                    |
| średnica tarczy | wheel diameter | диаметр круга       | 125 mm                  |
| gwint wrzeciona | spindle thread | резьба шпинделя     | M14                     |
| ilość obrotów   | rpm            | частота оборотов    | 11000 min <sup>-1</sup> |
| waga            | weight         | вес                 | 2.1 kg                  |
| norma pakowa    | packing norms  | нормы упаковки      | 0/8                     |
| EAN             | EAN            | EAN                 | 5902062000286           |



**720W**

## Szlifierka kątowa - Ref. 59G093

Angle grinder, Winkelschleifer, Шлифмашина угловая, Шліфмашинка нарізна, Sarokcsiszoló, Mašiná unghiuară de șlefuit, Bruska úhlová, Brúška uholová, Kotni brusilnik, Kampinis šlifuoklus, Lenka slípmášina, Nurklihvija, Ёмошлайф, Brusilica kutna, Brusilica ugaona, Γωνιοκόψ τροχός, Amoladora angular, Rettificatrice angolare, Disco de limar p. cantos, Meuleuse d'angle, Versteckschuurmachine

### Charakterystyka produktu / Specifications / Технические условия

- Ergonomiczny kształt, solidna konstrukcja oraz precyzyjne wyważenie
- Obudowa wykonana ze stopu aluminium z optymalnym rozmieszczeniem otworów wentylacyjnych
- Bezpieczny dwustopniowy włącznik, z nakładką antypoślizgową, uniemożliwiający przypadkowe uruchomienie
- Ergonomic shape, solid construction and precisely balanced
- Aluminium alloy housing with optimal placement of ventilation holes
- Safe two-stage switch prevents accidental activation
- Эргономичная форма, солидная конструкция и точная балансировка
- Корпус из алюминиевого сплава; оптимальное расположение вентиляционных отверстий
- Безопасная, двухступенчатая кнопка включения с антискользящей накладкой, делает невозможным случайное включение

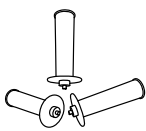

**TRÓJSTRONNY**  
MONTAŻ  
UCHWYTU  
THREE-POSITION  
HANDLE

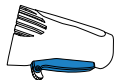

**ERGONOMICZNY**  
WŁĄCZNIK  
ERGONOMIC  
SWITCH

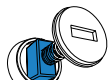

**ŁATWY DOSTĘP**  
DO SZCZOTEK  
EASY  
CHANGE



**KARTONOWE**  
PUDEŁKO  
CARTON  
BOX

| Dane techniczne | Specifications | Технические условия |                         |
|-----------------|----------------|---------------------|-------------------------|
| napięcie        | voltage        | напряжение          | 230V-50Hz               |
| moc             | power          | мощность            | 1010W                   |
| średnica tarczy | wheel diameter | диаметр круга       | 125 mm                  |
| gwint wrzeciona | spindle thread | резьба шпинделя     | M14                     |
| ilość obrotów   | rpm            | частота оборотов    | 11000 min <sup>-1</sup> |
| waga            | weight         | вес                 | 2.4 kg                  |
| norma pakowa    | packing norms  | нормы упаковки      | 1/6                     |
| EAN             | EAN            | EAN                 | 5902062000422           |



**1010W**

## Szlifierka kąтова - Ref. 59G097

Angle grinder, Winkelschleifer, Шлифмашина угловая, Шліфмашина нарізна, Sarokcsiszító, Mašiná unghiuară de șlefuit, Bruska uhlová, Brúška uhlová, Kotni brusilnik, Kampinis šlifukoikis, Lenka slípmášina, Nurklihvija, Ётшлнайф, Brusilica kutna, Brusilica ugaona, Γωνιακός τροχός, Amoladora angular, Rettificatrice angolare, Disco de limar p. cantos, Meuleuse d'angle, Versteckschuurmachine

### Charakterystyka produktu / Specifications / Технические условия

- Ergonomiczny kształt, solidna konstrukcja oraz precyzyjne wyważenie
- Obudowa wykonana ze stopu aluminium z optymalnym rozmieszczeniem otworów wentylacyjnych
- Płynna regulacja obrotów
- Ergonomic shape, solid construction and precisely balanced
- Aluminium alloy housing with optimal placement of ventilation holes
- Variable speed control
- Эргономичная форма, солидная конструкция и точная балансировка
- Корпус из алюминиевого сплава; оптимальное расположение вентиляционных отверстий
- Плавная регулировка частоты вращения

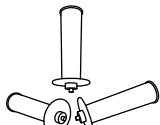

TRÓJSTRONNY MONTAŻ UCHWYTU  
THREE-POSITION HANDLE



ERGONOMICZNY WŁĄCZNIK  
ERGONOMIC SWITCH



PEŁNA REGULACJA OBROTÓW  
VARIABLE SPEED



PLASTIKOWA WALIZKA  
PLASTIC CASE

| Dane techniczne | Specifications | Технические условия |                              |
|-----------------|----------------|---------------------|------------------------------|
| napięcie        | voltage        | напряжение          | 230V-50Hz                    |
| moc             | power          | мощность            | 1010W                        |
| średnica tarczy | wheel diameter | диаметр круга       | 125 mm                       |
| gwint wrzeciona | spindle thread | резьба шпинделя     | M14                          |
| ilość obrotów   | rpm            | частота оборотов    | 3000-11000 min <sup>-1</sup> |
| waga            | weight         | вес                 | 2.4 kg                       |
| norma pakowa    | packing norms  | нормы упаковки      | 1/4                          |
| EAN             | EAN            | EAN                 | 5902062000415                |



# 1010W

## Szlifierka kąтова - Ref. 59G098

Angle grinder, Winkelschleifer, Шлифмашина угловая, Шліфмашина нарізна, Sarokcsiszító, Mašiná unghiuară de șlefuit, Bruska uhlová, Brúška uhlová, Kotni brusilnik, Kampinis šlifukoikis, Lenka slípmášina, Nurklihvija, Ётшлнайф, Brusilica kutna, Brusilica ugaona, Γωνιακός τροχός, Amoladora angular, Rettificatrice angolare, Disco de limar p. cantos, Meuleuse d'angle, Versteckschuurmachine

### Charakterystyka produktu / Specifications / Технические условия

- Podwyższona moc chroni przed przeciążeniami
- Obudowa wykonana ze stopu aluminium z optymalnym rozmieszczeniem otworów wentylacyjnych
- Bezpieczny dwustopniowy włącznik, z nakładką antypoślizgową, uniemożliwiający przypadkowe uruchomienie
- Higher power protects against overloads
- Aluminium alloy housing with optimal placement of ventilation holes
- Safe two-stage switch prevents accidental activation
- Больше мощности; больше устойчивость к перегрузкам
- Корпус из алюминиевого сплава; оптимальное расположение вентиляционных отверстий
- Безопасная, двухступенчатая кнопка включения с антискользящей накладкой, делает невозможным случайное включение

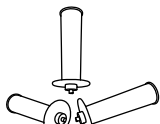

TRÓJSTRONNY MONTAŻ UCHWYTU  
THREE-POSITION HANDLE

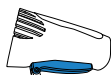

ERGONOMICZNY WŁĄCZNIK  
ERGONOMIC SWITCH

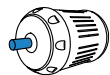

DUŻA MOC SILNIKA  
HIGH MOTOR POWER



KARTONOWE PUDEŁKO  
CARTON BOX

| Dane techniczne | Specifications | Технические условия |                        |
|-----------------|----------------|---------------------|------------------------|
| napięcie        | voltage        | напряжение          | 230V-50Hz              |
| moc             | power          | мощность            | 1200W                  |
| średnica tarczy | wheel diameter | диаметр круга       | 125mm                  |
| gwint wrzeciona | spindle thread | резьба шпинделя     | M14                    |
| ilość obrotów   | rpm            | частота оборотов    | 9300 min <sup>-1</sup> |
| waga            | weight         | вес                 | 2.5 kg                 |
| norma pakowa    | packing norms  | нормы упаковки      | 1/6                    |
| EAN             | EAN            | EAN                 | 5902062000439          |



# 1200W



## Szlifierka kątowa - Ref. 59G186

Angle grinder, Winkelschleifer, Шлифмашина угловая, Шліфмашина нарізна, Sarokcsiszoló, Mašiná unghiuară de șlefuit, Bruska uhlová, Brúška uhlová, Kotli brusilnik, Kampinis šliuoklis, Lenka slípmášina, Nurklihvija, Ёртошлайф, Brusilica kutna, Brusilica ugaona, Γουαϊκόξ τροχός, Amoladora angular, Rettificatrice angolare, Disco de limar p. cantos, Meuleuse d'angle, Versteckschuurmachine

### Charakterystyka produktu / Specifications / Технические условия

- Ergonomiczny kształt, solidna konstrukcja oraz precyzyjne wyważenie
- Obudowa wykonana ze stopu aluminium z optymalnym rozmieszczeniem otworów wentylacyjnych
- Płynna regulacja obrotów
- Ergonomic shape, solid construction and precisely balanced
- Aluminium alloy housing with optimal placement of ventilation holes
- Variable speed control
- Эргономичная форма, солидная конструкция и точная балансировка
- Корпус из алюминиевого сплава; оптимальное расположение вентиляционных отверстий
- Плавная регулировка частоты вращения

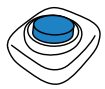

**BLOKADA WRZECIONA**  
SPINDLE LOCK



**DWUSTRONNY MONTAŻ UCHWYTU**  
TWO-POSITION HANDLE



**PLYNNA REGULACJA OBROTÓW**  
VARIABLE SPEED



**BLOKADA WŁĄCZNIKA**  
SWITCH LOCK



**KARTONOWE PUDEŁKO**  
CARTON BOX

| Dane techniczne | Specifications | Технические условия |                              |
|-----------------|----------------|---------------------|------------------------------|
| napięcie        | voltage        | напряжение          | 230V-50Hz                    |
| moc             | power          | мощность            | 860W                         |
| średnica tarczy | wheel diameter | диаметр круга       | 125 mm                       |
| gwint wrzeciona | spindle thread | резьба шпинделя     | M14                          |
| ilość obrotów   | rpm            | частота оборотов    | 3000-11000 min <sup>-1</sup> |
| waga            | weight         | вес                 | 2.1 kg                       |
| norma pakowa    | packing norms  | нормы упаковки      | 1/6                          |
| EAN             | EAN            | EAN                 | 5902062005090                |



# 860W

## Szlifierka kątowa - Ref. 59G206

Angle grinder, Winkelschleifer, Шлифмашина угловая, Шліфмашина нарізна, Sarokcsiszoló, Mašiná unghiuară de șlefuit, Bruska uhlová, Brúška uhlová, Kotli brusilnik, Kampinis šliuoklis, Lenka slípmášina, Nurklihvija, Ёртошлайф, Brusilica kutna, Brusilica ugaona, Γουαϊκόξ τροχός, Amoladora angular, Rettificatrice angolare, Disco de limar p. cantos, Meuleuse d'angle, Versteckschuurmachine

### Charakterystyka produktu / Specifications / Технические условия

- Obrotowa rękojeść główna dla osób prawo i leworecznych
- Bezpieczny dwustopniowy włącznik, uniemożliwiający przypadkowe uruchomienie
- Obudowa wykonana ze stopu aluminium
- Rotary main handle for the right- and left-handed
- Safe two-stage switch prevents accidental activation
- Aluminium alloy housing
- Поворотная главная рукоятка для правой и левой
- Безопасная, двухступенчатая кнопка включения делает невозможным случайное включение
- Корпус из алюминиевого сплава



**ŁAGODNY ROZRUCH**  
SOFT START



**REGULOWANA RĘKOJEŚĆ**  
ADJUSTABLE HANDLE

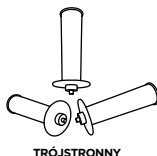

**TRÓJSTRONNY MONTAŻ UCHWYTU**  
THREE-POSITION HANDLE



**ŁATWY DOSTĘP DO SZCZOTEK**  
EASY CHANGE



**KARTONOWE PUDEŁKO**  
CARTON BOX

| Dane techniczne | Specifications | Технические условия |                        |
|-----------------|----------------|---------------------|------------------------|
| napięcie        | voltage        | напряжение          | 230V-50Hz              |
| moc             | power          | мощность            | 2400W                  |
| średnica tarczy | wheel diameter | диаметр круга       | 230 mm                 |
| gwint wrzeciona | spindle thread | резьба шпинделя     | M14                    |
| ilość obrotów   | rpm            | частота оборотов    | 6000 min <sup>-1</sup> |
| waga            | weight         | вес                 | 5,7 kg                 |
| norma pakowa    | packing norms  | нормы упаковки      | 0/4                    |
| EAN             | EAN            | EAN                 | 5902062592064          |



# 2400W

## Polerka - Ref. 59G243

Polisher, Poliermaschine, Полировальная машина, Машина полирувальна, Polirozó, Masina de lustruit, Leštička, Leštička, Polirka, Poliravimo staklės, Pūlėšanas mašina, Poleerija, Машина за полиране, Aparat za poliranje, Polir mašina (aparāt), Μηχανή στυλβόματος, Pulidora, Lucidatrice, Aparelho polidor, Polisseuse, Polijstmaschine

### Charakterystyka produktu / Specifications / Технические условия

- System stabilizacji obrotów przy zmiennym obciążeniu
- System płynnego rozruchu
- Płynna regulacja obrotów
- Speed stabilisation system at variable load
- Smooth start-up system
- Stepless speed control
- Система стабилизации частоты при переменной нагрузке
- Система плавного пуска
- Плавная регулировка частоты вращения



**BLOKADA WRZECIONA**  
SPINDLE LOCK



**STABILIZACJA OBROTÓW**  
CONSTANT SPEED CONTROL



**PLYNNA REGULACJA OBROTÓW**  
VARIABLE SPEED



**REGULOWANA RĘKOJEŚĆ**  
ADJUSTABLE HANDLE



**KARTONOWE PUDEŁKO**  
CARTON BOX

| Dane techniczne | Specifications | Технические условия | Аксесори / Accessories / Аксессуары |
|-----------------|----------------|---------------------|-------------------------------------|
| napięcie        | voltage        | напряжение          | 230V-50Hz                           |
| moc             | power          | мощность            | 1300W                               |
| średnica tarczy | wheel diameter | диаметр круга       | 180 mm                              |
| gwint wrzeciona | spindle thread | резьба шпинделя     | M14                                 |
| ilość obrotów   | rpm            | частота оборотов    | 1000-3000 min <sup>-1</sup>         |
| waga            | weight         | вес                 | 3.6 kg                              |
| norma pakowa    | packing norms  | нормы упаковки      | 0/4                                 |
| EAN             | EAN            | EAN                 | 5902062994967                       |



**1300W**

## Bruzdownica - Ref. 59G370

Wall Chaser, Nutfräse, Штроборез, Штроборис, Falhoronymaró, Maşina de tăiat caneluri, Drážkovací frézka, Drážkovacia fréza, Zidni rezakník, Muro freza, Rievgriznis, Soonelöikur, Фреза за канали в бетон, Pila za precizno rezanje, Maşina za pravljenej brazda, Фрџа оулакошлов, Rozadora, Fresatrice per muratura, Máquina de raiar canos, Rainureuse, Muurfrees

### Charakterystyka produktu / Specifications / Технические условия

- Regulacja głębokości i szerokości cięcia
- System odprowadzania pyłu
- Blokada przypadkowego włączenia
- Depth and width cutting adjustment
- Dust extraction system
- Accidental activation lock
- Регулировка глубины и ширины резы
- Система удаления пыли
- Блокировка от случайного включения

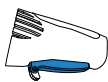

**ERGONOMICZNY WŁĄCZNIK**  
ERGONOMIC SWITCH



**KONTROLA GŁĘBOKOŚCI BRUZDY**  
MILLING DEPTH ADJUSTMENT



**SYSTEM ODYSYANIA PYŁU**  
DUST EXTRACTION SYSTEM



**REGULOWANA RĘKOJEŚĆ**  
ADJUSTABLE HANDLE

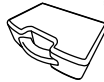

**PLASTIKOWA WALIZKA**  
PLASTIC CASE

| Dane techniczne  | Specifications    | Технические условия | Аксесори / Accessories / Аксессуары |
|------------------|-------------------|---------------------|-------------------------------------|
| napięcie         | voltage           | напряжение          | 230V-50Hz                           |
| moc              | power             | мощность            | 1320 W                              |
| średnica tarczy  | wheel diameter    | диаметр круга       | 125 mm                              |
| ilość obrotów    | rpm               | частота оборотов    | 9000 min <sup>-1</sup>              |
| szerokość cięcia | chase width range | ширина штробы       | 8-26 mm                             |
| głębokość cięcia | chase depth range | глубина штробы      | 8-30 mm                             |
| waga             | weight            | вес                 | 4,2 kg                              |
| norma pakowa     | packing norms     | нормы упаковки      | 0/4                                 |
| EAN              | EAN               | EAN                 | 5902062593702                       |



**1320W**









59G020



Uniwersalny system mocowania końcówek roboczych

Universal mounting system for working tips

Универсальная система крепления рабочих принадлежностей



Specjalnie wyprofilowana obudowa dopasowana do kształtu dłoni

Specially profiled housing to fit the shape of a hand

Специальный профилированный корпус для удобного захвата рукой



Uchwyt w odgięcie do przechowywania klucza

Key holder in bend-protector

На кабеле имеется отверстие для хранения патронного ключа

**GRAPHITE**  
POWER IN YOUR HANDS



## Urządzenie wielofunkcyjne - Ref. 59G020

Multi-function tool, Mehrfunktionsgerät, Многофункциональный инструмент, Багатофункційний пристрій, Többfunkciós berendezés, Dispozitiv multifuncțional, Multifunkční zařizení, Multifunkčné zariadenie, Večfunkcijska naprava, Daugiafunkcinis įrankis, Daudzfunkcionāla iekārta, Multifunktionaalne seade, Мультифункціонально устройство, Višenamjenski uređaj, Višefunkcionalni uređaj, Εργαλείο πολλαπλών χρήσεων, Dispositivo multifunción, Dispositivo multifunzione, Dispositivo multifuncional, Appareil multifonction, Multifunctioneel toestel

### Charakterystyka produktu / Specifications / Технические условия

- Wielofunkcyjne urządzenie do cięcia, szlifowania, skrobania: drewna, metalu, ceramiki itp.
- System odprowadzania pyłu z możliwością odłączenia
- Obudowa ze stopu aluminium
- Multi-function device for cutting, grinding and scratching of wood, metal, ceramics, etc.
- Detachable dust extraction system
- Aluminium alloy housing
- Многофункциональный инструмент для резки, шлифовки, скобления древесины, металла, керамики и т.п.
- Система удаления пыли с возможностью отключения
- Корпус из алюминиевого сплава



**KOMPAKTOWY  
KSZTAŁT**  
COMPACT  
SHAPE



**SYSTEM  
ODPROWADZANIA  
PYŁU**  
DUST  
AWAY



**ALUMINIOWY  
KORPUS**  
ALUMINUM  
BODY



**CIECIE  
I SZLIFOWANIE**  
CUTTING  
AND GRINDING



**PLASTIKOWA  
WALIZKA**  
PLASTIC  
CASE

| Dane techniczne  | Specifications         | Технические условия |                         |
|------------------|------------------------|---------------------|-------------------------|
| napięcie         | voltage                | напряжение          | 230V-50Hz               |
| moc              | power                  | мощность            | 180W                    |
| liczba oscylacji | idle oscillation speed | число колебаний     | 20000 min <sup>-1</sup> |
| wymiar stopy     | pad dimensions         | размер подошвы      | 80 x 80 x 80 mm         |
| waga             | weight                 | вес                 | 1,35 kg                 |
| norma pakowa     | packing norms          | нормы упаковки      | 0/5                     |
| EAN              | EAN                    | EAN                 | 5902062590206           |

# 180W



59G020

## Urządzenie wielofunkcyjne - Ref. 59G021

Multi-function tool, Mehrfunktionsgerät, Многофункциональный инструмент, Багатофункційний пристрій, Többfunkciós berendezés, Dispozitiv multifuncțional, Multifunkční zařízení, Multifunkčné zariadenie, Večfunkcijska naprava, Daugiafunkcinis įrankis, Daudzfunkcionāla iekārta, Multifunktsionaalne seade, Мультифункціонално уст­ройство, Višenamjenski uređaj, Višefunkcionalni uređaj, Εργαλείο πολλαπλών χρήσεων, Dispositivo multifunción, Dispositivo multifunzione, Dipositivo multifuncional, Appareil multifonction, Multifunctioneel toestel

### Charakterystyka produktu / Specifications / Технические условия

- Do cięcia, szlifowania, skrobania: drewna, metalu, ceramiki itp.
- Kompaktowa konstrukcja z wyprofilowaną obudową dopasowaną do dłoni
- Podwyższona moc silnika zmniejsza ryzyko przeciążenia
- Uniwersalny system łatwej wymiany końcówek
- Gama akcesoriów w zestawie: 6 końcówek i 5 papierów ściernych
- Multi-function device for cutting, grinding and scratching of wood, metal, ceramics, etc.
- Increased motor power prevents overloads
- Universal, quick change mounting system for working tips
- Various working accessories in set - 6 pcs, sanding papers - 5 pcs
- Многофункциональный инструмент для резки, шлифовки, скобления древесины, металла, керамики и т.п.
- Повышенная мощность двигателя снижает риск перегрузки
- Универсальная система быстрой замены рабочих принадлежностей
- Разнообразные рабочие наконечники - 6 шт.; шлифовальная бумага - 5 шт.



| Dane techniczne  | Specifications         | Технические условия |                               |
|------------------|------------------------|---------------------|-------------------------------|
| napięcie         | voltage                | напряжение          | 230V-50Hz                     |
| moc              | power                  | мощность            | 300W                          |
| liczba oscylacji | idle oscillation speed | число колебаний     | 15000-20000 min <sup>-1</sup> |
| wymiar stopy     | pad dimensions         | размер подошвы      | 80 x 80 x 80 mm               |
| waga             | weight                 | вес                 | 1.45 kg                       |
| norma pakowa     | packing norms          | нормы упаковки      | 0/4                           |
| EAN              | EAN                    | EAN                 | 5902062005113                 |



# 300W

## Urządzenie wielofunkcyjne - Ref. 59G022

Wall Chaser, Nutfräse, Шпроборец, Шпроборис, Falhoronymaró, Masina de taiat caneluri, Drážkovací frézka, Drážkovacia fréza, Zidni rezakník, Muro freza, Rievgrzeznis, Sooneilõikur, Фреза за канали в бетон, Pila za precizno rezanje, Mašina za pravljenej brazda, Фрѐзo oулако̀во̀вoв, Rozadora, Fresatrice per muratura, Máquina de raíar canos, Rainureuse, Muurfrees

### Charakterystyka produktu / Specifications / Технические условия

- Wielofunkcyjne urządzenie do cięcia, szlifowania, skrobania: drewna, metalu, ceramiki itp.
- System odprowadzania pyłu z możliwością odłączenia
- Obudowa ze stopu aluminium
- Multi-function device for cutting, grinding and scratching of wood, metal, ceramics, etc.
- Detachable dust extraction system
- Aluminium alloy housing
- Многофункциональный инструмент для резки, шлифовки, скобления древесины, металла, керамики и т.п.
- Система удаления пыли с возможностью отключения
- Корпус из алюминиевого сплава



| Dane techniczne  | Specifications         | Технические условия |                         |
|------------------|------------------------|---------------------|-------------------------|
| napięcie         | voltage                | напряжение          | 230V-50Hz               |
| moc              | power                  | мощность            | 180W                    |
| liczba oscylacji | idle oscillation speed | число колебаний     | 20000 min <sup>-1</sup> |
| wymiar stopy     | pad dimensions         | размер подошвы      | 80 x 80 x 80 mm         |
| waga             | weight                 | вес                 | 1.35 kg                 |
| norma pakowa     | packing norms          | нормы упаковки      | 0/10                    |
| EAN              | EAN                    | EAN                 | 5902062008923           |



# 180W





59G020





59G394



System DSS ułatwia pracę w trudno dostępnych miejscach  
DSS system facilitates operation in hard-to-reach places  
Система DSS облегчит работу в труднодоступных местах



System odprowadzania pyłu  
Dust extraction system  
Система удаления пыли



Nakładka antypoślizgowa na rękojeści głównej  
Anti-slip pad on main handle  
Антискользящая накладка на главной рукоятке

**GRAPHITE**  
POWER IN YOUR HANDS



## Szlifyerka taśmowa - Ref. 59G392

Belt sander, Bandschleifmaschine, Ленточная шлифовальная машина, Шлифмашина стрічкова, Szalagcsiszoló, Masina de slefuit cu banda, Pásová bruska, Pásová brúška, Tračni brusilnik, Juostinis šlifuoکتis, Lentas slīpmašīna, Lintlihvija, Шнайфмашина эксцентрична, Tračna brusilica, Trakasta brusilica, Tovarnopribeo, Lijadora de banda, Levigatrice a nastro, Disco de limar de fita, Meuleuse à bande, Bandschuurmachine

### Charakterystyka produktu / Specifications / Технические условия

- Odchylana osłona pasa bezkońcowego oraz niewielka średnica rolki prowadzącej ułatwia pracę w trudno dostępnych miejscach
- Regulacja kąta nachylenia rękojści dodatkowej
- Blokada włącznika do pracy ciągłej
- Deflectable endless belt shield and small guiding roller diameter facilitates operation in hard-to-reach places
- Additional handle with adjusted inclination angle
- Switch lock for continuous operation
- Подвижный кожух бесконечной ленты и небольшой диаметр направляющего ролика облегчают работу в труднодоступных местах
- Регулировка угла наклона дополнительной рукоятки
- Фиксация кнопки включения для работы в непрерывном режиме



**800W**

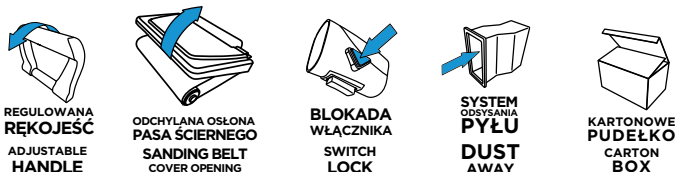

| Dane techniczne                                   | Specifications                           | Технические условия  | Аксессуары / Accessories / Аксессуары |
|---|--|--|---------------------------------------|
| napięcie  | voltage                                  | напряжение   | 230V-50Hz                             |
| moc   | power                                    | мощность   | 800W                                  |
| predkość przesuwu pasa ściernego na biegu jałowym | range of sanding belt speed without load | диапазон регулировки скорости шлифовальной ленты, холостой ход | 260 m/min                             |
| czynna powierzchnia szlifowania                   | active sanding surface                   | шлифовальная поверхность                                       | 75x146 mm                             |
| wymiary pasa                                      | sanding belt dimensions                  | размер шлифленты   | 75x457 mm                             |
| waga  | weight                                   | вес  | 3,1 kg                                |
| norma pakowa                                      | packing norms                            | нормы упаковки   | 0/6                                   |
| EAN   | EAN                                      | EAN  | 5902062593924                         |

## Szlifyerka taśmowa - Ref. 59G394

Belt sander, Bandschleifmaschine, Ленточная шлифовальная машина, Шлифмашина стрічкова, Szalagcsiszoló, Masina de slefuit cu banda, Pásová bruska, Pásová brúška, Tračni brusilnik, Juostinis šlifuoکتis, Lentas slīpmašīna, Lintlihvija, Шнайфмашина эксцентрична, Tračna brusilica, Trakasta brusilica, Tovarnopribeo, Lijadora de banda, Levigatrice a nastro, Disco de limar de fita, Meuleuse à bande, Bandschuurmachine

### Charakterystyka produktu / Specifications / Технические условия

- Zmienna predkość przesuwu taśmy
- Odchylana osłona pasa bezkońcowego oraz niewielka średnica rolki prowadzącej ułatwia pracę w trudno dostępnych miejscach
- Blokada włącznika do pracy ciągłej
- Variable speed of belt transfer
- Deflectable endless belt shield and small guiding roller diameter facilitates operation in hard-to-reach places
- Switch lock for continuous operation
- Переменная скорость движения ленты
- Подвижный кожух бесконечной ленты и небольшой диаметр направляющего ролика облегчают работу в труднодоступных местах
- Фиксация кнопки включения для работы в непрерывном режиме



**800W**

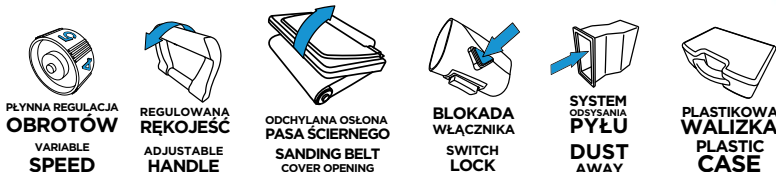

| Dane techniczne                                   | Specifications                           | Технические условия  | Аксессуары / Accessories / Аксессуары |
|---|--|--|---------------------------------------|
| napięcie  | voltage                                  | напряжение   | 230V-50Hz                             |
| moc   | power                                    | мощность   | 800W                                  |
| predkość przesuwu pasa ściernego na biegu jałowym | range of sanding belt speed without load | диапазон регулировки скорости шлифовальной ленты, холостой ход | 160-260 mm/min                        |
| czynna powierzchnia szlifowania                   | active sanding surface                   | шлифовальная поверхность                                       | 75x146 mm                             |
| wymiary pasa                                      | sanding belt dimensions                  | размер шлифленты   | 75x457 mm                             |
| waga  | weight                                   | вес  | 3,1 kg                                |
| norma pakowa                                      | packing norms                            | нормы упаковки   | 0/6                                   |
| EAN   | EAN                                      | EAN  | 5902062593948                         |

## Miniszlifierka - Ref. 59G019

Minigrinder, Minischleifer, Мини-шлифовальная машина, Шлифмашинка, мини, Mini csiszológép, Minipolizor, Minibruska, Minibrúška, Mini bruslinik, Mini šlifuoklis, Mini-šlifašina, Oslilivija, Мини шлайфмашина, Mini bruslica, Mini bruslička, Микрò трифèло, Mini amoladora recta, Minitrapano fresatore, Esmerilhadora mini, Mini-ponceuse, Minischuurmachine

### Charakterystyka produktu / Specifications / Технические условия

- nowoczesna, ergonomiczna konstrukcja
- regulacja obrotów z wyświetlaczem LCD
- opcja podłączenia wałka giętkiego (w zestawie) do pracy w trudno dostępnych miejscach
- szeroka gama 190 szt. akcesoriów w zestawie
- modern, ergonomic construction
- LCD display indicating adjustable tool speed
- flexible roller can be attached (in set)
- 190 accessories in set
- эргономичная форма, солидная конструкция
- ЖК-дисплей с индикацией числа оборотов
- возможность подключения гибкого валика
- разные рабочие принадлежности - 190 шт.



**ELEKTRONICZNE  
REGULOWANE  
OBROTÓW**  
DIGITAL SPEED  
ADJUSTMENT



**DODATKOWA  
RĘKOJEŚĆ**  
ADDITIONAL  
HANDLE



**GIĘTKI  
WAŁEK**  
FLEXIBLE  
SHAFT



**KOMPAKTOWY  
KSZTAŁT**  
COMPACT  
SHAPE

| Dane techniczne              | Specifications              | Технические условия               |                              |
|------------------------------|-----------------------------|-----------------------------------|------------------------------|
| napiecie                     | voltage                     | напряжение                        | 230V-50Hz                    |
| moc                          | power                       | мощность                          | 180W                         |
| ilość obrotów                | rpm                         | частота оборотов                  | 8000-35000 min <sup>-1</sup> |
| maksymalna średnica ściernic | max grinding wheel diameter | макс. диаметр шлифовальных кругов | 35 mm                        |
| waga                         | weight                      | вес                               | 0.75 kg                      |
| norma pakowa                 | packing norms               | нормы упаковки                    | 0/4                          |
| EAN                          | EAN                         | EAN                               | 5902062005106                |

# 180W

## Szlifierka prosta - Ref. 59G071

Straight grinder, Schleifer gerade, Машина шлифовальная прямая, Машина шлифовальная прямая, Egyenes csiszológép, Polizor simplu, Přímá bruska, Priama brúška, Premi bruslinik, Tiesinis šlifuoklis, Taisna šlifašina, Lihlilivija, Шлайфмашина проста, Ravna bruslica, Obična bruslička, Трифèло о̀плò, Lijadora recta, Smerigliatrice assiale, Lixadeira reta, Meule droite, Rechte slijper

### Charakterystyka produktu / Specifications / Технические условия

- urządzenie przeznaczone do precyzyjnych prac szlifierskich
- wydłużone wrzeciono umożliwia dostęp do wąskich przestrzeni
- obudowa ze stopu aluminium
- designed for precise grinding works
- extended spindle allows access to narrow spaces
- aluminium alloy housing
- инструмент предназначен для точных шлифовальных работ
- удлиненный шпиндель позволяет работать в труднодоступных местах
- корпус из алюминиевого сплава



**PLYNNA REGULACJA  
OBROTÓW**  
VARIABLE  
SPEED



**ERGONOMICZNY  
WŁACZNIK**  
ERGONOMIC  
SWITCH



**KOMPAKTOWY  
KSZTAŁT**  
COMPACT  
SHAPE



**KARTONOWE  
PUDEŁKO**  
CARTON  
BOX

| Dane techniczne              | Specifications              | Технические условия               |                               |
|------------------------------|-----------------------------|-----------------------------------|-------------------------------|
| napiecie                     | voltage                     | напряжение                        | 230V-50Hz                     |
| moc                          | power                       | мощность                          | 710W                          |
| ilość obrotów                | rpm                         | частота оборотов                  | 12000-28000 min <sup>-1</sup> |
| maksymalna średnica ściernic | max grinding wheel diameter | макс. диаметр шлифовальных кругов | 25 mm                         |
| waga                         | weight                      | вес                               | 2 kg                          |
| norma pakowa                 | packing norms               | нормы упаковки                    | 1/6                           |
| EAN                          | EAN                         | EAN                               | 5902062004642                 |



# 710W



## Pilnik elektryczny - Ref. 59G770

Electric file, Elektrische Feile, Напильник электрический, Напильник электричний, Elektromos nótcsiszoló, Pila eléctrica, Elektrický pilník, Elektrický pilník, Elektrická píla, Elektrinis šliuoklis, Elektriska vile, Elektriline viil, Электрический трион, Elektrická turpina, Elektrická turpina, Ηλεκτρική πόνο, Escofina eléctrica, Lima eléctrica, Lima eléctrica, Lime électrique

### Charakterystyka produktu / Specifications / Технические условия

- niewielkie urządzenie pozwala na precyzyjne szlifowanie oraz pracę w trudno dostępnych miejscach
- płynna regulacja obrotów
- szybka regulacja kąta nachylenia prowadnicy
- compact device allows precise grinding and working in confined spaces
- stepless speed control
- quick adjustment of the inclination angle
- небольшой инструмент для точной обработки и работы в труднодоступных местах
- плавная регулировка частоты вращения
- быстрая регулировка угла наклона



**SZYBKA WYMIANA TAŚMY**  
**QUICK BELT REPLACEMENT**



**REGULACJA KĄTA ROBÓCZEGO**  
**OPERATING ANGLE ADJUSTMENT**



**PLYNNA REGULACJA OBROTÓW**  
**VARIABLE SPEED**



**KOMPAKTOWY KSZTAŁT**  
**COMPACT SHAPE**



**PLASTIKOWA WALIZKA**  
**PLASTIC CASE**

| Dane techniczne                                   | Specifications          | Технические условия      | Аксесора / Accessories / Аксессуары |
|---|-------------------------|--------------------------|-------------------------------------|
| napięcie  | voltage                 | напряжение               | 230V-50Hz                           |
| moc   | power                   | мощность                 | 400W                                |
| prędkość przesuwu pasa ściernego na biegu jałowym | belt speed              | скорость ленты           | 300-1700 m/min                      |
| czynna powierzchnia szlifowania                   | active sanding surface  | шлифовальная поверхность | 13 x 50 / 13 x 12 mm                |
| wymiary pasa                                      | sanding belt dimensions | размер шлифленты         | 13 x 457 mm                         |
| waga  | weight                  | вес                      | 2 kg                                |
| norma pakowa                                      | packing norms           | нормы упаковки           | 0/5                                 |
| EAN   | EAN                     | EAN                      | 5902062000323                       |



# 400W

## Szlifierka mimośrodowa - Ref. 59G343

Orbital sander, Exzenterschleifmaschine, Эксцентриковая шлифовальная машина, Шлифмашина эксцентриковая, Excentercsiszoló, Masina de slefuit excentrica, Excentrická bruska, Excentrická bruska, Ekscentrični brusilnik, Ekscentrisis šliuoklis, Ekscentra šlīfmašīna, Ekscentriklihvija, Шайфмашина эксцентрична, Vibrācijas mašīna, Ekscentrična brusilica, Эккентро трийло, Lijadora excentrica, Levigatrice rotoorbitale, Disco de limar, Meuleuse excentrique, Excenter schuurmachine

### Charakterystyka produktu / Specifications / Технические условия

- Stopa z rzepem do mocowania papieru
- Przystosowana do pracy jedną ręką
- Pojemnik z filtrem materiałowym gromadzącym pył
- Plate with Velcro for sanding paper fastening
- Adapted for single-handed operation
- Dust collection container with fabric filter
- Шлифплатформа для крепления шлифбумаги на липучке
- Приспособлена для работы одной рукой
- Пылесборник с тканевым фильтром



**MOCOWANIE NA RZEP**  
**HOOK-AND-LOOP SYSTEM**



**SYSTEM ODYSYMANIA PYŁU**  
**DUST AWAY**



**KOMPAKTOWY KSZTAŁT**  
**COMPACT SHAPE**



**KARTONOWE PUDEŁKO**  
**CARTON BOX**

| Dane techniczne     | Specifications         | Технические условия | Аксесора / Accessories / Аксессуары |
|---------------------|------------------------|---------------------|-------------------------------------|
| napięcie            | voltage                | напряжение          | 230V-50Hz                           |
| moc                 | power                  | мощность            | 240W                                |
| liczba oscylacji    | idle oscillation speed | число колебаний     | 24000 min <sup>-1</sup>             |
| amplituda oscylacji | oscillation amplitude  | амплитуда колебаний | 2 mm                                |
| ilość obrotów       | rpm                    | частота оборотов    | 12000 min <sup>-1</sup>             |
| średnica tarczy     | pad diameter           | диаметр круга       | 125 mm                              |
| waga                | weight                 | вес                 | 1.2 kg                              |
| norma pakowa        | packing norms          | нормы упаковки      | 0/4                                 |
| EAN                 | EAN                    | EAN                 | 5902062000347                       |



# 240W

## Szlifierka mimośrodowa - Ref. 59G347

Orbital sander, Excenterschleifmaschine, Эксцентриковая шлифовальная машина, Шлифмашина эксцентрикова, Excentersizsoló, Masina de slefuit excentrica, Excentrická bruska, Excentrická brúška, Ekscentrični brusilnik, Ekscentrinis šlifuoškis, Ekscentra slīpmašīna, Ekscentriklihvija, Шлайфмашина эксцентрична, Vibracijska bušilica, Ekscentrična brusilica, Экватор трифело, Lijadora excentrica, Levigatrice rotoorbitale, Disco de limar, Meuleuse excentrique, Excenter schuurmachine

### Charakterystyka produktu / Specifications / Технические условия

- Wymienna stopa 125 lub 150mm w zestawie
- Płynna regulacja obrotów
- Uchwyt na obudowie na drugą dłoń
- Replaceable 125 or 150mm plate is included
- Variable speed control
- Handle on the casing for two-handed operation
- Сменная шлифплатформа 125 или 150 мм в наборе
- Плавная регулировка оборотов
- Ручка на корпусе для второй ладони



**MOCOWANIE NA RZEP**  
HOOK-AND-LOOP SYSTEM

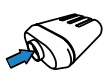

**SYSTEM ODYSYANIA PYŁU**  
DUST AWAY



**PLYNNA REGULACJA OBROTÓW**  
VARIABLE SPEED



**MIEKKA NAKŁADKA RĘKOJEŚCI**  
SOFT GRIP HANDLE



**PLASTIKOWA WALIZKA**  
PLASTIC CASE

| Dane techniczne  | Specifications         | Технические условия | Аксесори / Accessories / Аксессуары |
|------------------|------------------------|---------------------|-------------------------------------|
| napięcie         | voltage                | напряжение          | 230V-50Hz                           |
| moc              | power                  | мощность            | 430W                                |
| liczba oscylacji | idle oscillation speed | число колебаний     | 10000-26000 min <sup>-1</sup>       |
| ilość obrotów    | rpm                    | частота оборотов    | 5000-13000 min <sup>-1</sup>        |
| średnica tarczy  | pad diameter           | диаметр круга       | 125/150 mm                          |
| waga             | weight                 | вес                 | 2.1 kg                              |
| norma pakowa     | packing norms          | нормы упаковки      | 0/4                                 |
| EAN              | EAN                    | EAN                 | 5902062000330                       |



# 430W

## Szlifierka oscylacyjna - Ref. 59G320

Finishing sander, Vibrationschleifmaschine, Вибрационная шлифовальная машина, Шлифмашина осциляцйна, Vibrációs csiszoló, Masina de slefuit oscilatoare, Vibrační bruska, Vibration bruska, Vibracijski brusilnik, Ploštuminis šlifuoškis, Orbitalā slīpmašīna, Taldlihvija, Вибрационен шлайф, Vibracijska brusilica, Oscilatorna brusilica, Полимко трифело, Lijadora orbital, Levigatrice orbitale, Disco de limar oscilante, Meuleuse oscillatoire, Oscillatie schuurmachine

### Charakterystyka produktu / Specifications / Технические условия

- Wymienne stopy o trzech kształtach w zależności od potrzeb
- System szybkiej wymiany papieru ściernego
- Nieliczne rozmiary oraz waga ułatwiają pracę jedną ręką
- Replaceable plates in three shapes depending on the needs
- Quick paper replacement system
- Compact size and weight facilitating single-handed operation
- Сменные шлифпластины - три формы в зависимости от нужд
- Система быстрой смены шлифбумаги
- Небольшие размеры и вес облегчают работу одной рукой

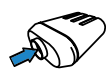

**SYSTEM ODYSYANIA PYŁU**  
DUST AWAY

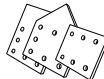

**UNIWEKRSALNOŚĆ ZASTOSOWANIA**  
VERSATILITY OF USE



**MOCOWANIE NA RZEP**  
HOOK-AND-LOOP SYSTEM



**KOMPAKTOWY KSZTAŁT**  
COMPACT SHAPE



**KARTONOWE PUDEŁKO**  
CARTON BOX

| Dane techniczne        | Specifications         | Технические условия | Аксесори / Accessories / Аксессуары |
|------------------------|------------------------|---------------------|-------------------------------------|
| napięcie               | voltage                | напряжение          | 230V-50Hz                           |
| moc                    | power                  | мощность            | 220W                                |
| liczba oscylacji       | idle oscillation speed | число колебаний     | 26000 min <sup>-1</sup>             |
| amplituda oscylacji    | oscillation amplitude  | амплитуда колебаний | 1 mm                                |
| ilość obrotów          | rpm                    | частота оборотов    | 13000 min <sup>-1</sup>             |
| rozmiar stopy roboczej | working base size      | размер подошвы      | 104x112 mm                          |
| waga                   | weight                 | вес                 | 1.2 kg                              |
| norma pakowa           | packing norms          | нормы упаковки      | 0/8                                 |
| EAN                    | EAN                    | EAN                 | 5902062000354                       |



# 220W



## Szlifierka oscylacyjna - Ref. 59G321

Finishing sander, Vibrationsschleifmaschine, Вибрационная шлифовальная машина, Шлифмашина осциляционная, Vibrációs csiszoló, Masina de slefuit oscilatoare, Vibration bruska, Vibracná bruska, Vibracijski brusilnik, Ploštuminis šlifoklis, Orbitālā stipmašīna, Taldilhvija, Вибраціонен шлайф, Vibracijska brusilica, Oscilatorna brusilica, Полицко трібіло, Lijadora orbital, Levigatrice orbitale, Disco de limar oscilante, Meuleuse oscillatoire, Oscillatie schuurmachine

### Charakterystyka produktu / Specifications / Технические условия

- System szybkiej wymiany papieru ściernego
- System odprowadzania pyłu
- Blokada włącznika do pracy ciągłej
- Quick sanding paper replacement system
- Dust extraction system
- Switch lock for continuous operation
- Система быстрой замены шлифовальной бумаги
- Система удаления пыли
- Фиксация кнопки включения для работы в непрерывном режиме



**SYSTEM  
ODSYSANIA  
PYŁU  
DUST  
AWAY**



**ALUMINIOWA  
STOPA  
ALUMINIUM  
BASE**



**KARTONOWE  
PUDEŁKO  
CARTON  
BOX**



| Dane techniczne        | Specifications         | Технические условия        | Аксесорія / Accessories /<br>Аксессуары |
|------------------------|------------------------|----------------------------|---|
| napięcie               | voltage                | напряжение                 | 230V-50Hz                               |
| moc                    | power                  | мощность                   | 180W                                    |
| liczba oscylacji       | idle oscillation speed | число колебаний            | 22000 min <sup>-1</sup>                 |
| ilość obrotów          | rpm                    | частота оборотов           | 11000 min <sup>-1</sup>                 |
| amplituda oscylacji    | oscillation amplitude  | амплитуда колебаний        | 2 mm                                    |
| rozmiar stopy roboczej | working base size      | размер подошвы             | 90x187 mm                               |
| rozmiar papieru        | size of sanding paper  | размер шлифовальной бумаги | 93x230 mm                               |
| waga                   | weight                 | вес                        | 1,6 kg                                  |
| norma pakowa           | packing norms          | нормы упаковки             | 0/4                                     |
| EAN                    | EAN                    | EAN                        | 5902062593214                           |



**180W**

## Szlifierka oscylacyjna - Ref. 59G323

Finishing sander, Vibrationsschleifmaschine, Вибрационная шлифовальная машина, Шлифмашина осциляционная, Vibrációs csiszoló, Masina de slefuit oscilatoare, Vibration bruska, Vibracná bruska, Vibracijski brusilnik, Ploštuminis šlifoklis, Orbitālā stipmašīna, Taldilhvija, Вибраціонен шлайф, Vibracijska brusilica, Oscilatorna brusilica, Полицко трібіло, Lijadora orbital, Levigatrice orbitale, Disco de limar oscilante, Meuleuse oscillatoire, Oscillatie schuurmachine

### Charakterystyka produktu / Specifications / Технические условия

- Stopa wykonana ze stopu aluminium
- System szybkiej wymiany papieru ściernego
- System odprowadzania pyłu w stopie szlifierskiej
- Aluminium plate
- Quick sanding paper replacement system
- Dust extraction system in the sanding plate
- Шлифовальная подошва из алюминиевого сплава
- Система быстрой замены шлифовальной бумаги
- Система удаления пыли шлифовальной подошве



**SYSTEM  
ODSYSANIA  
PYŁU  
DUST  
AWAY**



**ALUMINIOWA  
STOPA  
ALUMINIUM  
BASE**



**PLYNNA REGULACJA  
OBROTÓW  
VARIABLE  
SPEED**



**KARTONOWE  
PUDEŁKO  
CARTON  
BOX**



| Dane techniczne        | Specifications         | Технические условия        | Аксесорія / Accessories /<br>Аксессуары |
|------------------------|------------------------|----------------------------|---|
| napięcie               | voltage                | напряжение                 | 230V-50Hz                               |
| moc                    | power                  | мощность                   | 380W                                    |
| liczba oscylacji       | idle oscillation speed | число колебаний            | 12000-22000 min <sup>-1</sup>           |
| amplituda oscylacji    | oscillation amplitude  | амплитуда колебаний        | 2 mm                                    |
| ilość obrotów          | rpm                    | частота оборотов           | 6000-11000 min <sup>-1</sup>            |
| rozmiar stopy roboczej | working shoe size      | размер подошвы             | 113x225 mm                              |
| rozmiar papieru        | size of sanding paper  | размер шлифовальной бумаги | 115x280 mm                              |
| waga                   | weight                 | вес                        | 2,1 kg                                  |
| norma pakowa           | packing norms          | нормы упаковки             | 0/4                                     |
| EAN                    | EAN                    | EAN                        | 5902062593238                           |



**380W**

## Szlifierka oscylacyjna delta - Ref. 59G335

Finishing sander, Vibrationsschleifer delta, Вибрационная шлифовальная машина дельта, Шлифмашина осциляционная дельтавидна, Vibrációs deltasciszoló, Polizor oscilant delta, Vbračni delta bruska, Vbračna delta bruska, Vibracijski brusilnik delta, Ekscentrisis šlifluoktis delta, Delta-vibrācijas slīpmašīna, Kolmurtkļīvja, Вибраційна шлайфмашина дельта, Vibracijska brusilica delta, Oscilatorna brusilica delta, Lijadora orbital delta, Oscillatie deltaschuurmachine

### Charakterystyka produktu / Specifications / Технические условия

- Ergonomiczny kształt obudowy pozwala na pracę jedną ręką
- Stopa szlifierska w kształcie trójkąta ułatwia pracę w narożnikach
- Mocowanie papierów ściernych „na rzep”
- Ergonomic housing allows for single-handed operation
- Triangular sanding plate allows for operation in corners
- Velcro attachment for sanding paper
- Эргономичная форма корпуса позволяет работать одной рукой
- Шлифовальная подошва треугольной формы облегчает обработку углов
- Крепление шлифовальной бумаги „на липучке”



| Dane techniczne        | Specifications         | Технические условия | Аксесорія / Accessories / Аксессуары |
|------------------------|------------------------|---------------------|--------------------------------------|
| napiecie               | voltage                | напряжение          | 230V-50Hz                            |
| moc                    | power                  | мощность            | 105W                                 |
| liczba oscylacji       | idle oscillation speed | число колебаний     | 24000 min <sup>-1</sup>              |
| amplituda oscylacji    | oscillation amplitude  | амплитуда колебаний | 1 mm                                 |
| ilość obrotów          | rpm                    | частота оборотов    | 12000 min <sup>-1</sup>              |
| rozmiar stopy roboczej | working base size      | размер подошвы      | 140x140x97 mm                        |
| waga                   | weight                 | вес                 | 0,9 kg                               |
| norma pakowa           | packing norms          | нормы упаковки      | 0/10                                 |
| EAN                    | EAN                    | EAN                 | 5902062593351                        |



**105W**

## Szlifierka do gipsu - Ref. 59G261

Drywall sander, Gipseschleifer, Машина шлифовальная для стен и потолков, Шлифмашина по гипсу, Falcsiszoló, Polizor pentru pereti ghips-carton, Bruska na sádro, Brúska na sadru, Brusilnik za gips, Šlifluoktis gipsui, Slīpmašīna sienu un griestu slīpēšanai, Kipslihvja, Шлайфмашина за гипс, Brusilica za gips, Brusilica za gips, Λειαντήρας για τοίχους και τράβητα, Amoladora para yeso, Levigatrice per cartongesso, Disco de limar p, Gesso, Meuleuse à plâtre, Gipslijpmachine

### Charakterystyka produktu / Specifications / Технические условия

- Bezpośredni napęd tarczy szlifierskiej
- Regulowana długość wysięgnika
- System odprowadzania pyłu
- Direct drive of the sanding plate
- Adjustable extension length
- Dust extraction system
- Прямой привод шлифовального диска
- Регулируемая длина кронштейна
- Система удаления пыли



| Dane techniczne               | Specifications    | Технические условия | Аксесорія / Accessories / Аксессуары |
|-------------------------------|-------------------|---------------------|--------------------------------------|
| napiecie                      | voltage           | напряжение          | 230V-50Hz                            |
| moc                           | power             | мощность            | 600W                                 |
| ilość obrotów                 | rpm               | частота оборотов    | 600-1500 min <sup>-1</sup>           |
| średnica tarczy               | pad diameter      | диаметр круга       | 225 mm                               |
| długość szlifierki            | sander length     | длина шлифмашины    | 1100-2000 mm                         |
| długość przewodu zasilającego | power cord length | длина шнура питания | 5 m                                  |
| waga                          | weight            | вес                 | 5,5 kg                               |
| norma pakowa                  | packing norms     | нормы упаковки      | 0/2                                  |
| EAN                           | EAN               | EAN                 | 5902062592613                        |



### Wąż przyłączeniowy Ref. 59G261-147

Connection hose, Anschlussschlauch, Соединительный шланг, Шланг приєднувальний Csatlakoztató tömlő, Tub de racordare, Pripojná hadice, Pripojná hadica, Priključna cev, Prijungimo žarna Savienotājsijūtene, Uhendusvoolik, Свързващ шланг, Priključna cijev, Priključno crevo Συμβετικός εύκαμπτος σωλήνας, Manguera de conexiō, Tubo di collegamento, Mangueira de ligaçō, Tuyau flexible de raccordement, Verbindungslang



**4 m**



## Szlifierka do gipsu - Ref. 59G262

Drywall sander, Gipsschleifer, Машина шлифовальная для стен и потолков, Шлифмашина по гипсу, Falcsiszoló, Polizor pentru pereti ghips-carton, Bruska na sádrú, Brúška na sadru, Bruslinik za gips, Slifuoikis gipsui, Slifmašina sienu un griestu stipēšanai, Kipslihvija, Шлайфмашина за гипс, Brusilica za gips, Brusilica za gips, Λειαντήρας για τοίχους και τρώβια, Amoladora para yeso, Levigatrice per cartongesso, Disco de limar p. Gesso, Meuleuse à plâtre, Gipsslijpmachine

### Charakterystyka produktu / Specifications / Технические условия

- Płynna regulacja obrotów
- Specjalny podwójny system zasysania pyłu do worka lub możliwość podłączenia odkurzacza
- Bezpośredni napęd tarczy szlifierskiej polepsza efektywność i niezawodność
- Stepless speed rotation control
- Special double-function dust extraction system: suction into the bag or vacuum cleaner connection
- Direct drive of the sanding plate improves efficiency and reliability
- Плавная регулировка частоты вращения
- Специальная двойная система всасывания пыли в пылесборник, либо возможность подключения пылесоса
- Прямой привод шлифовального диска повышает эффективность и надежность.



**MOCOWANIE NA RZEP**  
HOOK-AND-LOOP SYSTEM



**ZINTEGROWANY SYSTEM ODPYLANIA**  
DUST COLLECTION



**PLYNNA REGULACJA OBROTÓW**  
VARIABLE SPEED



**STABILIZACJA OBROTÓW**  
CONSTANT SPEED CONTROL



**PAS NARAMIENNY SHOULDER STRAP**



**KARTONOWE PUDEŁKO**  
CARTON BOX

| Dane techniczne               | Specifications    | Технические условия |                           | Accessoria / Accessories / Аксессуары |
|-------------------------------|-------------------|---------------------|---------------------------|---------------------------------------|
| napięcie                      | voltage           | напряжение          | 230V-50Hz                 |                                       |
| moc                           | power             | мощность            | 1050W                     |                                       |
| ilość obrotów                 | rpm               | частота оборотов    | 800-2300min <sup>-1</sup> |                                       |
| średnica tarczy               | pad diameter      | диаметр круга       | 225 mm                    |                                       |
| długość przewodu zasilającego | power cord length | длина шнура питания | 5 m                       |                                       |
| waga                          | weight            | вес                 | 3,45 kg                   |                                       |
| norma pakowa                  | packing norms     | нормы упаковки      | 0/2                       |                                       |
| EAN                           | EAN               | EAN                 | 5902062592620             |                                       |



# 1050W



59G261





59G680



Płynna regulacja głębokości strugania  
Stepless control of planing depth  
Плавная регулировка глубины  
строгания



Wyrzut wiórów na prawą lub lewą  
stronę  
Shavings ejected to left or right side  
Выброс стружки в правую или  
левую сторону



Automatycznie wysuwana „stopka  
parkująca”  
Automatically extended „parking shoe”  
Автоматически раскладывающийся  
„парковочный башмак”



**GRAPHITE**



**GRAPHITE**  
POWER IN YOUR HANDS

graphite.pl

## Strug - Ref. 59G678

Planer, Hobel, Рубанок, Гембель, Gyalu rindea, Hoblovka, Hoblik, Oblíž, Oblus, Evele, Höövel, Ренде, Blanjalica, Rende, Blanja, Plávn, Cepillo, Pialla, Garlopa, Rabot, Schaafmaschine

### Charakterystyka produktu / Specifications / Технические условия

- 3 rowki „V” do precyzyjnej obróbki krawędzi
- Automatisch wysuwana „stopka parkująca”
- Blokada przypadkowego włączenia

- 3 „V”-nuts for precise tapering of edges
- Automatically extended „parking shoe”
- Accidental activation lock

- 3 паза „V” для точной обработки кромок
- Автоматически раскладывающийся „парковочный башмак”
- Блокировка от случайного включения

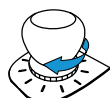

**REGULACJA GŁĘBOKOŚCI STRUGANIA**  
PLANING DEPTH ADJUSTMENT



**BLOKADA WŁĄCZNIKA**  
SWITCH LOCK



**SYSTEM ODYSYANIA PYŁU**  
DUST AWAY



**KARTONOWE PUDEŁKO**  
CARTON BOX

| Dane techniczne                | Specifications        | Технические условия            | Аксесори / Accessories / Аксессуары |
|--------------------------------|-----------------------|--------------------------------|-------------------------------------|
| napięcie                       | voltage               | напряжение                     | 230V-50Hz                           |
| moc                            | power                 | мощность                       | 850W                                |
| ilość obrotów                  | rpm                   | частота оборотов               | 16500 min <sup>-1</sup>             |
| szerokość strugania            | planing width         | ширина строгания               | 82 mm                               |
| maksymalna głębokość strugania | maximum planing depth | максимальная глубина строгания | 3 mm                                |
| waga                           | weight                | вес                            | 3,1 kg                              |
| norma pakowa                   | packing norms         | нормы упаковки                 | 0/6                                 |
| EAN                            | EAN                   | EAN                            | 5902062596789                       |



# 850W

## Strug - Ref. 59G680

Planer, Hobel, Рубанок, Гембель, Gyalu rindea, Hoblovka, Hoblik, Oblíž, Oblus, Evele, Höövel, Ренде, Blanjalica, Rende, Blanja, Plávn, Cepillo, Pialla, Garlopa, Rabot, Schaafmaschine

### Charakterystyka produktu / Specifications / Технические условия

- Płynna regulacja głębokości strugania
- Automatisch wysuwana „stopka parkująca”
- 3 rowki „V” do precyzyjnej obróbki krawędzi

- Stepless control of planing depth
- Automatically extended „parking shoe”
- 3 „V”-nuts for precise tapering of edges

- Плавная регулировка глубины строгания
- Автоматически раскладывающийся „парковочный башмак”
- 3 паза „V” для точной обработки кромок



**REGULACJA GŁĘBOKOŚCI STRUGANIA**  
PLANING DEPTH ADJUSTMENT



**OSTRZA HSS**  
HSS BLADES



**BLOKADA WŁĄCZNIKA**  
SWITCH LOCK



**SYSTEM ODYSYANIA PYŁU**  
DUST AWAY



**KARTONOWE PUDEŁKO**  
CARTON BOX

| Dane techniczne                | Specifications        | Технические условия            | Аксесори / Accessories / Аксессуары |
|--------------------------------|-----------------------|--------------------------------|-------------------------------------|
| napięcie                       | voltage               | напряжение                     | 230V-50Hz                           |
| moc                            | power                 | мощность                       | 1300W                               |
| ilość obrotów                  | rpm                   | частота оборотов               | 16000 min <sup>-1</sup>             |
| szerokość strugania            | planing width         | ширина строгания               | 110 mm                              |
| maksymalna głębokość strugania | maximum planing depth | максимальная глубина строгания | 3,5 mm                              |
| waga                           | weight                | вес                            | 5 kg                                |
| norma pakowa                   | packing norms         | нормы упаковки                 | 0/2                                 |
| EAN                            | EAN                   | EAN                            | 5902062596802                       |



# 1300W



## Noże do struga do 59G678 - Ref. 59G678-30

Planer blades, Hobelmesser, Ножи для электрорубанка, Ножи до гембля, Gyalukés, Cujtje pentru rându, Nože do hobliku, Hobľovacie nože, Rezila za skobeljnik, Peilari obliui, Evelnaži, Saeterad, Ножове на ренде, Noževi za blanjalicu, Makaze za rende, Λenίδες ηλεκτρικής πλύνης, Cuchillas para cepillo eléctrico, Lama per pialla, Facas p. Garlopa, Couteaux à robot, Bladen voor schaafmachine

| Dane techniczne | Specifications | Технические условия |               |
|-----------------|----------------|---------------------|---------------|
| szerokość       | width          | ширина              | 82 mm         |
| norma pakowa    | packing norms  | нормы упаковки      | 0/10          |
| EAN             | EAN            | EAN                 | 5902062596734 |



## Noże do struga do 59G679 - Ref. 59G679-30

Planer blades, Hobelmesser, Ножи для электрорубанка, Ножи до гембля, Gyalukés, Cujtje pentru rându, Nože do hobliku, Hobľovacie nože, Rezila za skobeljnik, Peilari obliui, Evelnaži, Saeterad, Ножове на ренде, Noževi za blanjalicu, Makaze za rende, Λenίδες ηλεκτρικής πλύνης, Cuchillas para cepillo eléctrico, Lama per pialla, Facas p. Garlopa, Couteaux à robot, Bladen voor schaafmachine

| Dane techniczne | Specifications | Технические условия |               |
|-----------------|----------------|---------------------|---------------|
| szerokość       | width          | ширина              | 82 mm         |
| norma pakowa    | packing norms  | нормы упаковки      | 0/1           |
| EAN             | EAN            | EAN                 | 5902062221353 |



## Noże do struga do 59G680 - Ref. 59G680-30

Planer blades, Hobelmesser, Ножи для электрорубанка, Ножи до гембля, Gyalukés, Cujtje pentru rându, Nože do hobliku, Hobľovacie nože, Rezila za skobeljnik, Peilari obliui, Evelnaži, Saeterad, Ножове на ренде, Noževi za blanjalicu, Makaze za rende, Λenίδες ηλεκτρικής πλύνης, Cuchillas para cepillo eléctrico, Lama per pialla, Facas p. Garlopa, Couteaux à robot, Bladen voor schaafmachine

| Dane techniczne | Specifications | Технические условия |               |
|-----------------|----------------|---------------------|---------------|
| szerokość       | width          | ширина              | 110 mm        |
| norma pakowa    | packing norms  | нормы упаковки      | 0/1           |
| EAN             | EAN            | EAN                 | 5902062478429 |



## Wyrzynarka - Ref. 58G060

Jigsaw, Schweißsäge, Лобзик, Електролобзик, Szűrőfűrész, Masina de decupat, Kmitací pila, Priamočiara pila, Vhodna žaga, Siurapjūklis, Figürzähig, Tikksaag, Ажурна дървообработваща машина, Ubodna pila, Testera, Зъго, Sierra de calar, Seghetto alternativo, Máquina de entalhar, Scie sauteuse, Decoupeerzaag

### Charakterystyka produktu / Specifications / Технические условия

- Regulowana funkcja podryzania przyspieszająca cięcie
- System zdmuchiwania i odprowadzania wiórów i pyłu
- Blokada włącznika do ciągłej pracy

- 6 speed ranges
- Dust and shaving blowing and extraction system
- Switch lock for continuous operation

- 6-ступенчатая регулировка частоты вращения
- Система сдува и удаления стружки и пыли
- Фиксация кнопки включения для работы в непрерывном режиме



| Dane techniczne                              | Specifications                          |   | Технические условия   |                            |
|--|---|---|-----------------------|----------------------------|
| napięcie                                     | voltage                                 | напряжение                                      |                       | 230V-50Hz                  |
| moc  | power                                   | мощность  |                       | 600W                       |
| liczba oscylacji                             | idle oscillation speed                  | число колебаний                                 |                       | 500-3000 min <sup>-1</sup> |
| skok brzeszczotu                             | blade stroke length                     | шаг полотна                                     |                       | 18 mm                      |
| maksymalna głębokość cięcia                  | max. cutting depth                      | wood  | макс. глубина распила | 80 mm                      |
|  |   | metal   | стали                 | 10 mm                      |
| regulacja kąta nachylenia stopy (lewo/prawo) | footplate angle adjustment (left/right) | Регулировка угла наклона подошвы (вправо/влево) |                       | 0°-45°                     |
| waga   | weight                                  | вес   |                       | 1.9 kg                     |
| norma pakowa                                 | packing norms                           | нормы упаковки                                  |                       | 0/5                        |
| EAN  | EAN                                     | EAN   |                       | 5902062580603              |



# 600W

## Wyrzynarka - Ref. 58G046

Jigsaw, Schweifsäge, Лобзик, Електролобзик, Szűrőfűrész, Masina de decupat, Kmitací pila, Priamočiara pila, Vhodna žaga, Siaurapjūklis, Figūrziģis, Tikksaag, Ажурна дървообработваща машина, Ubodna pila, Testera, Žygo, Sierra de calar, Seghetto alternativo, Máquina de entallar, Scie sauteuse, Decupeerzaag

### Charakterystyka produktu / Specifications / Технические условия

- system zdmuchiwania i odprowadzania wiórów i pyłu z miejsca pracy
- przezroczysta osłona brzeszczotu z poliwęglanu
- wyprofilowany włącznik dwupalcowy
- dust and shavings blow off and extraction system for workplace
- transparent blade shield made of polycarbonate
- profiled two finger switch
- система сдува и удаления стружки и пыли с рабочего места
- прозрачная защита пильного полотна из поликарбоната
- профилированная кнопка включения на два пальца

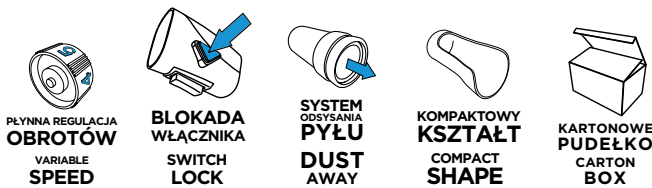

| Dane techniczne                              |   | Specifications                                  |                            | Технические условия |       |
|--|---|---|----------------------------|---------------------|-------|
| napiecie                                     | voltage                                 | напряжение                                      | 230V-50Hz                  |                     |       |
| moc  | power                                   | мощность  | 400W                       |                     |       |
| liczba oscylacji                             | idle oscillation speed                  | число колебаний                                 | 500-3000 min <sup>-1</sup> |                     |       |
| skok brzeszczotu                             | blade stroke length                     | шаг полотна                                     | 16 mm                      |                     |       |
| maksymalna głębokość cięcia                  | max. cutting depth                      | макс. глубина распила                           | 55 mm                      | drewna / wood       | 55 mm |
|  |   |   | 6 mm                       | metalu / steel      | 6 mm  |
| regulacja kąta nachylenia stopy (lewo/prawo) | footplate angle adjustment (left/right) | Регулировка угла наклона подошвы (вправо/влево) | 0°-45°                     |                     |       |
| waga   | weight                                  | вес   | 1.5 kg                     |                     |       |
| norma pakowa                                 | packing norms                           | нормы упаковки                                  | 0/10                       |                     |       |
| EAN  | EAN                                     | EAN   | 5902062015747              |                     |       |



# 400W

## Wyrzynarka - Ref. 58G061

Jigsaw, Schweifsäge, Лобзик, Електролобзик, Szűrőfűrész, Masina de decupat, Kmitací pila, Priamočiara pila, Vhodna žaga, Siaurapjūklis, Figūrziģis, Tikksaag, Ажурна дървообработваща машина, Ubodna pila, Testera, Žygo, Sierra de calar, Seghetto alternativo, Máquina de entallar, Scie sauteuse, Decupeerzaag

### Charakterystyka produktu / Specifications / Технические условия

- regulowana funkcja podrzynania przyspieszająca cięcie
- beznarzędziowy system wymiany brzeszczotów
- wskaźnik laserowy
- schowek do przechowywania brzeszczotów w tylnej części stopy
- adjustable pendulum function for faster cutting
- toolless system for blade replacement
- laser pointer
- storage place for blades in back area of the pad
- регулируемая функция подрезки, ускоряющая работу
- безинструментальная система замены пильных полотен
- лазерный указатель
- отсек для хранения пильных полотен в задней части рабочей подошвы

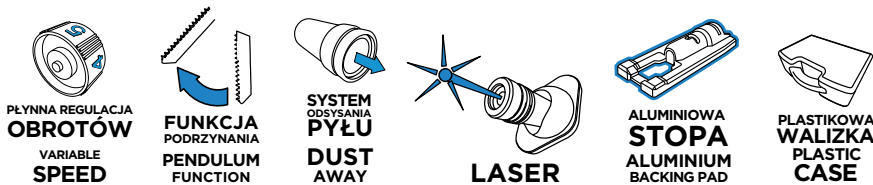

| Dane techniczne                              |   | Specifications                                  |                            | Технические условия |       | Accessories / Аксессуары |
|--|---|---|----------------------------|---------------------|-------|--------------------------|
| napiecie                                     | voltage                                 | напряжение                                      | 230V-50Hz                  |                     |       |                          |
| moc  | power                                   | мощность  | 600W                       |                     |       |                          |
| liczba oscylacji                             | idle oscillation speed                  | число колебаний                                 | 500-3000 min <sup>-1</sup> |                     |       |                          |
| skok brzeszczotu                             | blade stroke length                     | шаг полотна                                     | 15 mm                      |                     |       |                          |
| maksymalna głębokość cięcia                  | max. cutting depth                      | макс. глубина распила                           | 65 mm                      | drewna / wood       | 65 mm |                          |
|  |   |   | 8 mm                       | metalu / steel      | 8 mm  |                          |
| regulacja kąta nachylenia stopy (lewo/prawo) | footplate angle adjustment (left/right) | Регулировка угла наклона подошвы (вправо/влево) | 0°-45°                     |                     |       |                          |
| waga   | weight                                  | вес   | 2.1 kg                     |                     |       |                          |
| norma pakowa                                 | packing norms                           | нормы упаковки                                  | 0/5                        |                     |       |                          |
| EAN  | EAN                                     | EAN   | 5902062015754              |                     |       |                          |



# 600W



## Wyrzynarka - Ref. 58G072

Jigsaw, Schweifsäge, Лобзик, Електролобзик, Szűrőfűrész, Masina de decupat, Kmitáci pila, Priamočiara pila, Vbodna žaga, Siurapjūklis, Figūrziģis, Tikksaag, Амурна дървообработваща машина, Ubodna pila, Testera, Łęyo, Sierra de calar, Seghetto alternativo, Máquina de entallar, Scie sauteuse, Decupeerzaag

### Charakterystyka produktu / Specifications / Технические условия

- regulowana funkcja podryzania przyspieszająca cięcie
- beznarzędziowy system wymiany brzeszczotów
- wskaźnik laserowy
- schowek do przechowywania brzeszczotów w tylnej części stopy
- adjustable pendulum function for faster cutting
- toolless system for blade replacement
- laser pointer
- storage place for blades in back area of the pad
- регулируемая функция подрезки, ускоряющая работу
- безинструментальная система замены пильных полотен
- лазерный показатель
- отсек для хранения пильных полотен в задней части рабочей подошвы

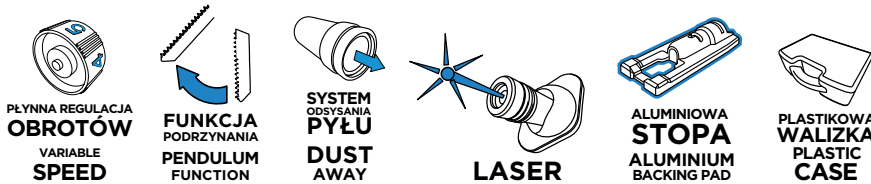

| Dane techniczne                              | Specifications                          | Технические условия                             | Aksesorja / Accessories / Аксессуары |
|--|---|---|--------------------------------------|
| napięcie                                     | voltage                                 | напряжение                                      | 230V-50Hz                            |
| moc  | power                                   | мощность  | 800W                                 |
| liczba oscylacji                             | idle oscillation speed                  | число колебаний                                 | 500-3000 min <sup>-1</sup>           |
| skok brzeszczotu                             | blade stroke length                     | шаг полотна                                     | 20 mm                                |
| maksymalna głębokość cięcia                  | max. cutting depth                      | макс. глубина распила                           | 80 mm                                |
|  | wood                                    | древесины                                       |                                      |
|  | metal                                   | стали   | 10 mm                                |
| regulacja kąta nachylenia stopy (lewo/prawo) | footplate angle adjustment (left/right) | Регулировка угла наклона подошвы (вправо/влево) | 0°-45°                               |
| waga   | weight                                  | вес   | 2.45 kg                              |
| norma pakowa                                 | packing norms                           | нормы упаковки                                  | 0/5                                  |
| EAN  | EAN                                     | EAN   | 5902062015761                        |



# 800W

## Pilarka szablowa - Ref. 58G960

Sabre saw, Motorstichsäge, Сабельная пила, Пилка шабельна, Szablyafűrész, Ferästräu sabie, Šavlová pila, Chvostová pila, Sabljasta žaga, Tiesinis pjūklas, Zobenžāģis, Saabelsaag, Саблен трион, Sabljasta pila, Sabljasta testera, Знобосеца, Sierra de vaivén, Sega universale, Serra de sabre, Scie à sabre, Sjabelzaag

### Charakterystyka produktu / Specifications / Технические условия

- Kompaktowy, ergonomiczny mechanizm o podwyższonej wytrzymałości
- Beznarzędziowy uchwyt do szybkiej wymiany brzeszczotów
- Możliwość pracy jedną ręką
- Compact, ergonomic construction with improved durability
- Toolless chuck for quick saw-blade replacement
- Can be operated with one hand
- Компактный, эргономичный механизм повышенной прочности
- Безинструментальный патрон для быстрой замены полотен
- Возможность работы одной рукой

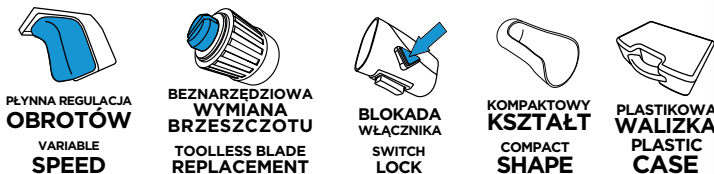

| Dane techniczne                      | Specifications              | Технические условия                     |
|--------------------------------------|-----------------------------|---|
| napięcie                             | voltage                     | напряжение                              |
| moc                                  | power                       | мощность                                |
| ilość obrotów                        | rpm                         | частота оборотов                        |
| skok brzeszczotu                     | stroke length               | ход полотна                             |
| maksymalna grubość cietego materiału | max. thickness of workpiece | макс. толщина обрабатываемого материала |
|                                      | wood                        | древесины                               |
|                                      | metal                       | стали                                   |
| waga                                 | weight                      | вес                                     |
| norma pakowa                         | packing norms               | нормы упаковки                          |
| EAN                                  | EAN                         | EAN                                     |



# 350W

PILARKI SZABLOWE / SABRE SAWS / ПИЛЫ САБЕЛЬНЫЕ

## Pilarka szablowa - Ref. 58G971

Sabre saw, Motorstichsäge, Сабельная пила, Пила шабельна, Szablyafűrész, Ferástráu sabie, Šavlóvá pila, Chvostová pila, Sabljasta žaga, Tiesinis pjūklas, Zobenžagis, Saabelsaag, Саблен трион, Sabljasta pila, Sabljasta testera, Σλοβόσογυ, Sierra de vaivén, Sega universale, Serra de sabre, Scie à sabre, Sjabelzaag

### Charakterystyka produktu / Specifications / Технические условия

- beznarzędziowy uchwyt do szybkiej wymiany brzeszczotów
- obrotowa rękojeść
- ogumowane miejsca chwytu

- toolless system for blade replacement
- rotary handle
- rubber padded gripping area

- безинструментальная система замены пильных полотен
- поворотная рукоятка
- прорезиненная область захвата



PLYNNA REGULACJA  
**OBROTÓW**  
VARIABLE  
**SPEED**



BEZNAZEDZIOWA  
WYMIANA  
BRZESZCZOTU  
TOOLLESS BLADE  
REPLACEMENT



OBROTOWA  
RĘKOJEŚĆ  
ROTATING  
HANDLE



PLASTIKOWA  
WALIZKA  
PLASTIC  
CASE

| Dane techniczne                         |        | Specifications                 |       | Технические условия                           |           | Akcesoria / Accessories / Аксессуары |  |
|---|--------|--------------------------------|-------|---|-----------|--------------------------------------|--|
| napięcie                                |        | voltage                        |       | напряжение                                    |           | 230V-50Hz                            |  |
| moc                                     |        | power                          |       | мощность                                      |           | 900W                                 |  |
| ilość obrotów                           |        | rpm                            |       | частота оборотов                              |           | 0-2600 min <sup>-1</sup>             |  |
| skok brzeszczotu                        |        | stroke length                  |       | ход полотна                                   |           | 20 mm                                |  |
| maksymalna grubość<br>ciętego materiału | drewna | max. thickness<br>of workpiece | wood  | макс. толщина<br>обрабатываемого<br>материала | древесины | 115                                  |  |
|   | metal  |                                | steel | стали   | 8         |                                      |  |
| waga                                    |        | weight                         |       | вес   |           | 2.7 kg                               |  |
| norma pakowa                            |        | packing norms                  |       | нормы упаковки                                |           | 0/6                                  |  |
| EAN                                     |        | EAN                            |       | EAN   |           | 5902062015716                        |  |



# 900W





58G960





59G401



Obudowa ze stopu aluminium gwarantuje wytrzymałość konstrukcji

Aluminium alloy housing ensures construction durability

Корпус из алюминиевого сплава гарантирует надежность конструкции



Obracany uchwył matrycy - możliwość zmiany kierunku cięcia

Rotary die holder - sawing direction can be changed

Поворотный держатель матрицы - возможность изменения направления резки



Blokada przypadkowego włączenia

Accidental activation lock

Блокировка от случайного включения



**GRAPHITE**



**GRAPHITE**  
POWER IN YOUR HANDS

[graphite.pl](http://graphite.pl)

## Nożyce do blachy - Ref. 59G401

Sheet metal nibbler, Blechscherer, Ножницы по металлу, Ножницы вирубни, lemezvágó gép, Foarfeca pentru tablă, Nůžky na plech, Nožnice na plech, Škarje za pločevino, Skardos žirkles, Šķēres skārdam, , Ножницы за ламарина, Glodalica za lim, Makaze za lim, Φαλιόι μετáλλου, Cortador para chapa, Cesoie per lamiera, Tesoura para chapas, Cisaile coupe-tôle, Schaar voor blinkplaat

### Charakterystyka produktu / Specifications / Технические условия

- Nożyce do cięcia blachy falistej, trapezowej i prostej
- Do cięcia stali miękkiej, twardej (nierdzewnej), miedzi oraz aluminium
- Nożyce umożliwiają cięcie po linii prostej oraz wycinanie krzywizn
- Shears for corrugated, trapezoidal and straight sheets
- For soft and hard steel (stainless), copper and aluminium
- Can be used to cutting straight lines and curves
- Ножницы для резки гофрированного, трапециевидного и прямого листа
- Для резки мягкой, жесткой стали (нержавеющей), меди и алюминия
- Ножницы позволяют выполнять прямой и фигурный резы

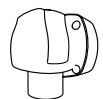

**ALUMINIOWY KORPUS**  
ALUMINUM BODY



**UNIWERSALNY SYSTEM CIĘCIA**  
UNIVERSAL CUTTING SYSTEM

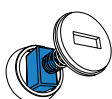

**ŁATWY DOSTĘP DO SZCZOTEK**  
EASY CHANGE



**BLOKADA WŁĄCZNIKA**  
SWITCH LOCK

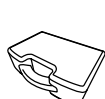

**PLASTIKOWA WALIZKA**  
PLASTIC CASE

| Dane techniczne                        | Specifications                        | Технические условия                               |                        |
|--|---------------------------------------|---|------------------------|
| napięcie                               | voltage                               | напряжение  | 230V-50Hz              |
| moc                                    | power                                 | мощность  | 500W                   |
| ilość cykli noża                       | cutter strokes                        | частота ходов ножа                                | 2000 min <sup>-1</sup> |
| minimalna średnica otworu startowego   | minimum starting hole diameter        | минимальный диаметр отверстия для матрицы         | 22 mm                  |
| szerokość śladu cięcia                 | width of nibbling groove              | ширина реза                                       | 5 mm                   |
| minimalny promień cięcia               | minimum circle cutting                | мин. изгиб линии реза                             | 60 mm                  |
| maks. grubość cięcia w stali/aluminium | max. steel/aluminium cutting capacity | макс. производительность при резке стали/алюминия | 1,6/2,5 mm             |
| długość przewodu zasilającego          | power cord length                     | длина шнура питания                               | 5 m                    |
| waga                                   | weight                                | вес   | 2 kg                   |
| norma pakowa                           | packing norms                         | нормы упаковки                                    | 0/5                    |
| EAN                                    | EAN                                   | EAN   | 5902062594013          |



**500W**

## Nożyce do blachy prostej - Ref. 59G402

Sheet metal nibbler, Blechscherer, Ножницы по металлу, Ножницы вирубни, lemezvágó gép, Foarfeca pentru tablă, Nůžky na plech, Nožnice na plech, Škarje za pločevino, Skardos žirkles, Šķēres skārdam, , Ножницы за ламарина, Glodalica za lim, Makaze za lim, Φαλιόι μετáλλου, Cortador para chapa, Cesoie per lamiera, Tesoura para chapas, Cisaile coupe-tôle, Schaar voor blinkplaat

### Charakterystyka produktu / Specifications / Технические условия

- do cięcia po linii prostej oraz po łuku (min. ø 60 cm)
- do cięcia stali miękkiej, twardej (nierdzewnej), miedzi oraz aluminium
- obracane noże z czterema krawędziami redukują koszty eksploatacji
- for cutting straight and curved lines (min. ø 60 cm)
- for soft and hard steel (stainless), copper and aluminium
- rotated four-edge punches reduce operating costs
- возможность выполнять прямые и криволинейные резы (мин. ø 60 см)
- для резки мягкой, жесткой стали (нержавеющей), меди и алюминия
- ножи с четырьмя режущими кромками снижает стоимость эксплуатации



**ALUMINIOWY KORPUS**  
ALUMINUM BODY



**BLOKADA WŁĄCZNIKA**  
SWITCH LOCK



**PLASTIKOWA WALIZKA**  
PLASTIC CASE

| Dane techniczne                        | Specifications                        | Технические условия                               |                        |
|--|---------------------------------------|---|------------------------|
| napięcie                               | voltage                               | напряжение  | 230V-50Hz              |
| moc                                    | power                                 | мощность  | 500W                   |
| ilość cykli noża                       | cutter strokes                        | частота ходов ножа                                | 1800 min <sup>-1</sup> |
| maks. grubość cięcia w stali/aluminium | max. steel/aluminium cutting capacity | макс. производительность при резке стали/алюминия | 2,5/3 mm               |
| długość przewodu zasilającego          | power cord length                     | длина шнура питания                               | 5 m                    |
| waga                                   | weight                                | вес   | 2 kg                   |
| norma pakowa                           | packing norms                         | нормы упаковки                                    | 0/5                    |
| EAN                                    | EAN                                   | EAN   | 5902062594020          |



**500W**



## Komplet: stempel i matryca - Ref. 59G401-30

Kit: punch and die, Im Satz enthalten: Stempel und Matrize, Набор: пуансон и матрица, Комплект: пуансон и матрица, Készlet: bélyeg és matrica, Set: poanson și matrită, Sada: raznik a matrice, Súprava: raznik a matrica, Komplet: pestič in matrica, Rinkynys: štampos ir matrica, Komplekts: puansons un matrica, Templi ja matritsi komplekt, Комплект: щемпел и матрица, Set: rezivo i matrica, Komplet: žig i matrica, Set: ζουγιός και μίτρο, Juego: perforador y troquel, Completo: punzone e matrice, Jogo: cunha e matriz, Jeu : poinçon et matrice, Set: stempel en matris



| Dane techniczne | Specifications | Технические условия |               |
|-----------------|----------------|---------------------|---------------|
| norma pakowa    | packing norms  | нормы упаковки      | 0/1           |
| EAN             | EAN            | EAN                 | 5902062594310 |

## Komplet noży do blachy - Ref. 59G402-30

Set of shear blades, Messersatz für Blechscher, Комплект сменных ножей и электрониницам, Комплект ножи до вирубних ножиць, Lemezőgőrkés készlet, Set de cuțite pentru tablă, Sada noží na plech, Súprava čepeľí na plech, Komplet rezil za škarije za pločevino, Komplekts ašmenų, skardos kirpimui, Metāla lokšņu nažu komplekts, Plektītketerade komplekt, Комплект сменяемых ножей за ножицами ламарина, Set noževa za lim, Komplet sečiva za lim, Set μαχαίριών για λαμαρινωφόλλδο, Juego de cuchillas para cortadores de chapa, Completo di lame per lamiera, Jogo de lâminas para cortar chapas, Jeu de couteaux pour tôle, Set van messen voor blinkplaat



| Dane techniczne | Specifications | Технические условия |               |
|-----------------|----------------|---------------------|---------------|
| norma pakowa    | packing norms  | нормы упаковки      | 0/1           |
| EAN             | EAN            | EAN                 | 5902062594327 |



59G401





59G524



Specjalna konstrukcja pozwala ustawić urządzenie w pionie do pracy ciągłej  
Special construction to use the device in upright position for continuous operation  
Специальная конструкция позволяет установить инструмент вертикально для непрерывной работы



Płynna regulacja pozwala dostosować parametry do wykonywanej pracy  
Stepless adjustment allow to adapt parameters to specific works  
Плавная регулировка позволяет подобрать параметры в зависимости от выполняемой работы



Zintegrowany bi-metalowy bezpiecznik chroni urządzenie przed uszkodzeniem  
Integrated bi-metal fuse protects the device against damages  
Интегрированный биметаллический предохранитель защищает инструмент от повреждения

**GRAPHITE**  
POWER IN YOUR HANDS



## Opalarka - Ref. 59G522

Hot air gun, Sengmaschine, Термофен, Фен, Hőlégfűvő, Masina de parit, Opaľovací pištoľ, Opaľovacia pištoľ, Fen, Techninis fenas, Celniecības fēns, Куутарпур, Пистолет за горещ въздух, Puhala vrućeg zraka, Fen, Pistoľ, Вършуо ороо, Descapador por aire caliente, Termosoffiatore, Soprador de ar quente, Décapeur thermique, Verfstripper

### Charakterystyka produktu / Specifications / Технические условия

- Czteropozycyjny włącznik wyboru parametrów pracy
- Możliwość ustawienia opalarki w pozycji pionowej
- Bezpiecznik bimetalowy, wielokrotnego użycia
- Four-position switch for work parameter selection
- Heat gun can be set in upright position
- Bi-metal, reusable fuse
- Четырехпозиционный переключатель выбора рабочих параметров
- Возможность установки термофена в вертикальном положении
- Биметаллический предохранитель, многократного применения



**REGULACJA ZAKRESU TEMPERATURY**  
TEMPERATURE ADJUSTMENT

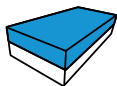

**ZABEZPIECZENIE BIMETALOWE**  
BIMETALLIC PROTECTION



**PLASTIKOWA WALIZKA**  
PLASTIC CASE

| Dane techniczne            | Specifications    | Технические условия      | Аксесорія / Accessories / Аксессуары            |
|----------------------------|-------------------|--------------------------|---|
| napięcie                   | voltage           | напряжение               | 230V-50Hz                                       |
| moc                        | power             | мощность                 | 2000W   |
| zakres temperatur          | temperature range | диапазон температур      | I: 25°C<br>II: 350°C<br>III: 550°C              |
| zakres przepływu powietrza | air flow range    | диапазон расхода воздуха | I: 300 l/min<br>II: 150 l/min<br>III: 500 l/min |
| waga                       | weight            | вес                      | 0,9 kg  |
| norma pakowa               | packing norms     | нормы упаковки           | 0/6   |
| EAN                        | EAN               | EAN                      | 5902062595225                                   |



**2000W**

## Opalarka - Ref. 59G524

Hot air gun, Sengmaschine, Термофен, Фен, Hőlégfűvő, Masina de parit, Opaľovací pištoľ, Opaľovacia pištoľ, Fen, Techninis fenas, Celniecības fēns, Куутарпур, Пистолет за горещ въздух, Puhala vrućeg zraka, Fen, Pistoľ, Вършуо ороо, Descapador por aire caliente, Termosoffiatore, Soprador de ar quente, Décapeur thermique, Verfstripper

### Charakterystyka produktu / Specifications / Технические условия

- Płynna regulacji temperatury na drugim i trzecim biegu
- Możliwość ustawienia opalarki w pozycji pionowej
- Bezpiecznik bimetalowy, wielokrotnego użycia
- Stepless temperature control in the second and third setting
- Heat gun can be set in upright position
- Bi-metal, reusable fuse
- Плавная регулировка температуры на второй и третьей скоростях
- Возможность установки термофена в вертикальном положении
- Биметаллический предохранитель, многократного применения



**REGULACJA ZAKRESU TEMPERATURY**  
AIR TEMPERATURE ADJUSTMENT

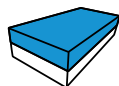

**ZABEZPIECZENIE BIMETALOWE**  
BIMETALLIC PROTECTION



**PLASTIKOWA WALIZKA**  
PLASTIC CASE

| Dane techniczne            | Specifications    | Технические условия      | Аксесорія / Accessories / Аксессуары            |
|----------------------------|-------------------|--------------------------|---|
| napięcie                   | voltage           | напряжение               | 230V-50Hz                                       |
| moc                        | power             | мощность                 | 2000W   |
| zakres temperatur          | temperature range | диапазон температур      | I: 25°C<br>II: 80 - 600°<br>III: 80 - 600°C     |
| zakres przepływu powietrza | air flow range    | диапазон расхода воздуха | I: 350 l/min<br>II: 350 l/min<br>III: 550 l/min |
| waga                       | weight            | вес                      | 0,9 kg  |
| norma pakowa               | packing norms     | нормы упаковки           | 0/6   |
| EAN                        | EAN               | EAN                      | 5902062595249                                   |



**2000W**



58G202

**GRAPHITE**  
POWER IN YOUR HANDS



## Nagrzewnica elektryczna - Ref. 58G200

Electric heater, Elektrischer Lufterhitzer, Воздухогреватель электрический, Термогармата електрична, Elektromos hőlégtűvő, Aparat de încălzire electric, Elektrické topidlo, Elektrický ohrievač, Elektrīni grelec, Elektrinis šildytuvas, Elektriskais sildītājs, Elektrisoojendi, Elektrически отоплительный уред, Elektrīni grijač zraka, Elektrīni grijač, Ηλεκτρικό αερόθερμο, Calefactor eléctrico, Generatore elettrico di aria calda, Aquecedor eléctrico, Générateur d'air chaud électrique, Elektroverwarmer

### Charakterystyka produktu / Specifications / Технические условия

- trzystopniowa regulacja temperatury (w tym schładzanie)
- ergonomiczna, nienagrzewająca się rękojeść
- zabezpieczenie termiczne przed uszkodzeniem
- three step temperature adjustment (including cooling)
- ergonomic, non-heating handle
- thermal protection against damage
- трехступенчатая регулировка температуры (включая охлаждение)
- эргономичная, ненагревающаяся рукоятка
- термозащита от повреждения



TERMOSTAT  
THERMOSTAT



ERGONOMICZNA  
RĘKOJEŚĆ  
ERGONOMIC  
HANDLE

# 2kW

| Dane techniczne   | Specifications    | Технические условия     |                                   |
|-------------------|-------------------|-------------------------|-----------------------------------|
| napięcie          | voltage           | напряжение              | 230V-50Hz                         |
| moc               | power             | мощность                | 2000W                             |
| regulacja mocy    | 3 heating levels  | регулирование силы тока | I: 25W<br>II: 1000W<br>III: 2000W |
| zakres temperatur | temperature range | диапазон температур     | 5-40°C                            |
| waga              | weight            | вес                     | 3.9 kg                            |
| norma pakowa      | packing norms     | нормы упаковки          | 0/1                               |
| EAN               | EAN               | EAN                     | 5902062000293                     |

## Nagrzewnica elektryczna - Ref. 58G201

Electric heater, Elektrischer Lufterhitzer, Воздухогреватель электрический, Термогармата електрична, Elektromos hőlégtűvő, Aparat de încălzire electric, Elektrické topidlo, Elektrický ohrievač, Elektrīni grelec, Elektrinis šildytuvas, Elektriskais sildītājs, Elektrisoojendi, Elektrически отоплительный уред, Elektrīni grijač zraka, Elektrīni grijač, Ηλεκτρικό αερόθερμο, Calefactor eléctrico, Generatore elettrico di aria calda, Aquecedor eléctrico, Générateur d'air chaud électrique, Elektroverwarmer

### Charakterystyka produktu / Specifications / Технические условия

- trzystopniowa regulacja temperatury (w tym schładzanie)
- ergonomiczna, nienagrzewająca się rękojeść
- zabezpieczenie termiczne przed uszkodzeniem
- three step temperature adjustment (including cooling)
- ergonomic, non-heating handle
- thermal protection against damage
- трехступенчатая регулировка температуры (включая охлаждение)
- эргономичная, ненагревающаяся рукоятка
- термозащита от повреждения

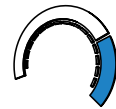

TERMOSTAT  
THERMOSTAT



ERGONOMICZNA  
RĘKOJEŚĆ  
ERGONOMIC  
HANDLE

# 3.3kW

| Dane techniczne   | Specifications    | Технические условия     |                                   |
|-------------------|-------------------|-------------------------|-----------------------------------|
| napięcie          | voltage           | напряжение              | 230V-50Hz                         |
| moc               | power             | мощность                | 3300W                             |
| regulacja mocy    | 3 heating levels  | регулирование силы тока | I: 35W<br>II: 1650W<br>III: 3300W |
| zakres temperatur | temperature range | диапазон температур     | 5-40°C                            |
| waga              | weight            | вес                     | 6 kg                              |
| norma pakowa      | packing norms     | нормы упаковки          | 0/1                               |
| EAN               | EAN               | EAN                     | 5902062000309                     |

## Nagrzewnica gazowa - Ref. 58G202

Gas heater, Gas-Lufterhitzer, Воздухогреватель газовый, Термогармата газова, Gázos hőlégtűvő, Aparat de încălzire gazos, Plynové topidlo, Plynový ohrievač, Plynski grelec, Dujinski šildytuvas, Gázos sildītājs, Gaasisoojendi, Газов отоплительный уред, Plynski grijač zraka, Gasni grijač, Αερόθερμο αερίου, Calefactor a gas, Generatore di aria calda a gas, Aquecedor de gás, Générateur d'air chaud à gaz, Gasverwarmer

### Charakterystyka produktu / Specifications / Технические условия

- zasilanie gazem propan/butan
- zapłon piezoelektryczny
- zabezpieczenie termiczne odcinające dopływ gazu
- propane-butane supply
- piezoelectric ignition
- thermal protection cuts off gas supply
- питание газом пропан/бутан
- пьезоэлектрическое зажигание
- термозащита, отключающая подачу газа

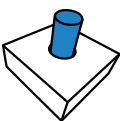

PIEZO



PROPAN  
BUTAN



UCHWYT  
TRANSPORTOWY  
TRANSPORTATION  
HANDLE

| Dane techniczne            | Specifications              | Технические условия      |               |
|----------------------------|-----------------------------|--------------------------|---------------|
| napięcie                   | voltage                     | напряжение               | 230V-50Hz     |
| moc                        | power                       | мощность                 | 40W           |
| moc grzewcza               | thermal power               | сила нагревания          | 12kW          |
| zakres temperatur          | temperature range           | диапазон температур      | 62°C          |
| zakres przepływu powietrza | air flow range              | диапазон расхода воздуха | 300 m³/h      |
| ciśnienie gazu             | max. operating gas pressure | давление газа            | max 300 bar   |
| waga                       | weight                      | вес                      | 5.5 kg        |
| norma pakowa               | packing norms               | нормы упаковки           | 0/1           |
| EAN                        | EAN                         | EAN                      | 5902062000316 |



# 40W/12kW



596824



Aluminiowa podstawa zapewnia  
stabilność podczas pracy

Aluminium base ensures stability  
during operation

Алюминиевое основание  
обеспечивает стабильность  
во время работы



Składane nogi oraz duże kółka ułatwiają  
transport i przechowywanie

Foldable legs and large wheels facilitate  
transport and storage

Складные ножки и большие колеса  
облегчают перемещение и хранение



**GRAPHITE**

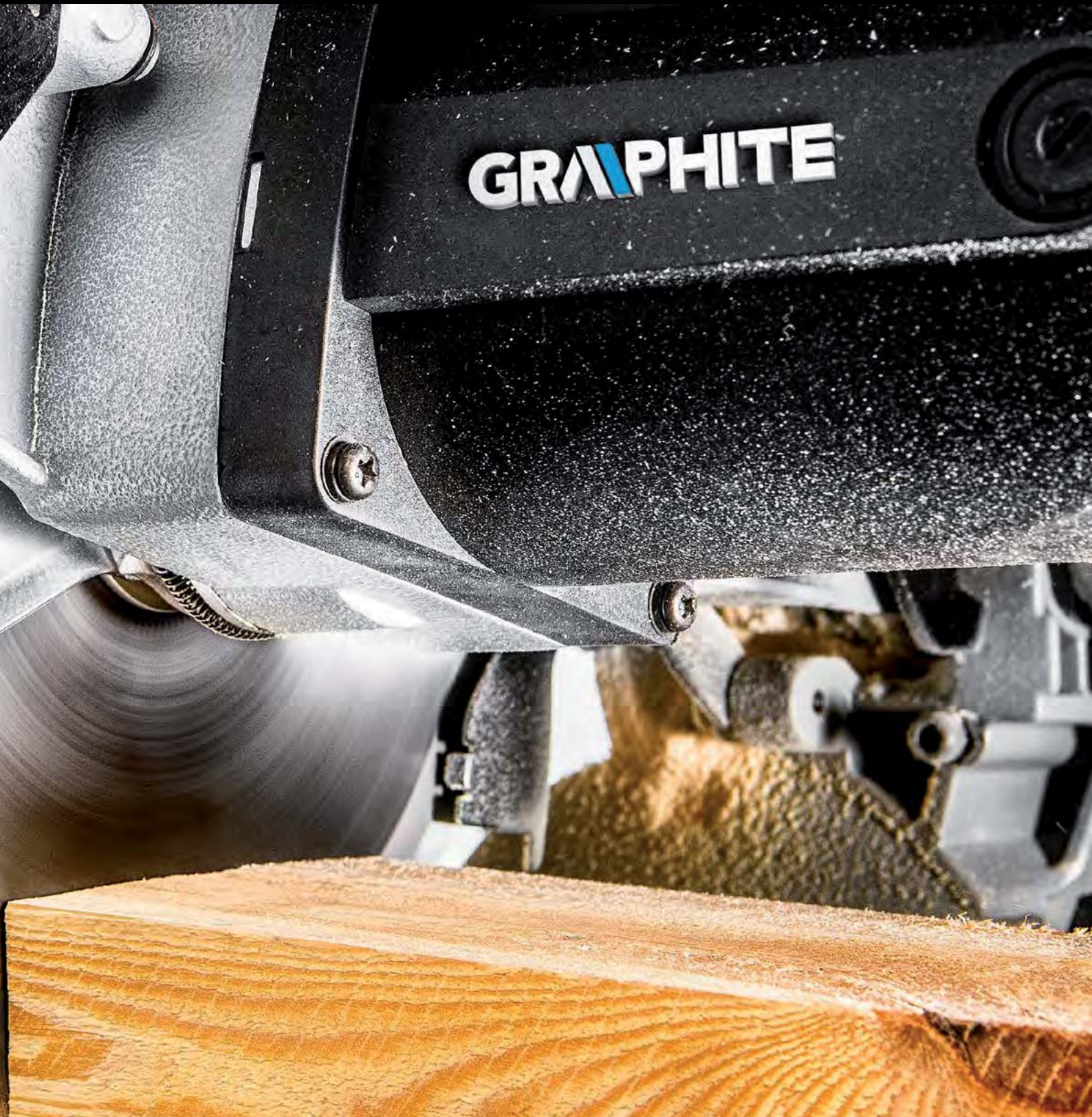

**GRAPHITE**  
POWER IN YOUR HANDS

[graphite.pl](http://graphite.pl)



## Pilarka tarczowa - Ref. 58G486

Circular saw, Kreissäge, Дисковая пила, Пилка дисковая, Körfűrész, Circular, Kotočová pila, Okružná pila, Krožna žaga, Diskinis pjūklas, Ripzågis, Ketassaag, Циркуляр дисков, Kružna pila, Kružna testera, Λοκοπλοιο, Sierra circular, Sega circolare, Plainade disco, Scie circulaire, Schijfzaag

### Charakterystyka produktu / Specifications / Технические условия

- Regulacja głębokości oraz kąta cięcia z podziałką
- Blokada przypadkowego włączenia
- Osłona tarczy ze stopu aluminium
- Depth and cutting angle adjustment with graduation
- Accidental activation lock
- Aluminium alloy disc shield
- Регулировка глубины и угла распила со шкалой
- Блокировка от случайного включения
- Защитный кожух диска из алюминиевого сплава



**45°  
REGULOWANY  
KĄT CIĘCIA  
ADJUSTABLE  
CUTTING ANGLE**

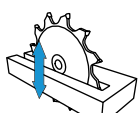

**REGULOWANA  
GŁĘBOKOŚĆ CIĘCIA  
ADJUSTABLE  
CUTTING DEPTH**

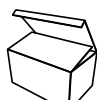

**KARTONOWE  
PUDEŁKO  
CARTON  
BOX**



| Dane techniczne                           | Specifications                      | Технические условия                  | Аксесори / Accessoires / Аксессуары |
|---|-------------------------------------|--------------------------------------|-------------------------------------|
| napiecie                                  | voltage                             | напряжение                           | 230V-50Hz                           |
| moc                                       | power                               | мощность                             | 1200W                               |
| ilość obrotów                             | rpm                                 | частота оборотов                     | 5000 min <sup>-1</sup>              |
| średnica tarczy zewnętrzna/<br>wewnętrzna | outer/inner disc diameter           | диаметр внешний/<br>внутренний круга | 185/20 mm                           |
| cięcie pod kątem w zakresie               | angle cutting in range              | резка под углом в диапазоне          | 0-45 °                              |
| max grubość cięcia 45°/90°                | maximum thickness of cut at 45°/90° | макс. толщина резки 45°/90°          | 43/65 mm                            |
| waga                                      | weight                              | вес                                  | 3,8 kg                              |
| norma pakowa                              | packing norms                       | нормы упаковки                       | 0/5                                 |
| EAN                                       | EAN                                 | EAN                                  | 5902062584861                       |



# 1200W

## Pilarka tarczowa - Ref. 58G488

Circular saw, Kreissäge, Дисковая пила, Пилка дисковая, Körfűrész, Circular, Kotočová pila, Okružná pila, Krožna žaga, Diskinis pjūklas, Ripzågis, Ketassaag, Циркуляр дисков, Kružna pila, Kružna testera, Λοκοπλοιο, Sierra circular, Sega circolare, Plainade disco, Scie circulaire, Schijfzaag

### Charakterystyka produktu / Specifications / Технические условия

- Regulacja głębokości oraz kąta cięcia z podziałką
- Blokada przypadkowego włączenia
- Osłona tarczy ze stopu aluminium
- Depth and cutting angle adjustment with graduation
- Accidental activation lock
- Aluminium alloy disc shield
- Регулировка глубины и угла распила со шкалой
- Блокировка от случайного включения
- Защитный кожух диска из алюминиевого сплава

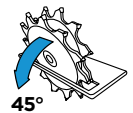

**45°  
REGULOWANY  
KĄT CIĘCIA  
ADJUSTABLE  
CUTTING ANGLE**

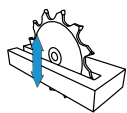

**REGULOWANA  
GŁĘBOKOŚĆ CIĘCIA  
ADJUSTABLE  
CUTTING DEPTH**

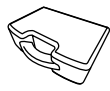

**PLASTIKOWA  
WALIZKA  
PLASTIC  
CASE**



| Dane techniczne                           | Specifications                      | Технические условия                  | Аксесори / Accessoires / Аксессуары |
|---|-------------------------------------|--------------------------------------|-------------------------------------|
| napiecie                                  | voltage                             | напряжение                           | 230V-50Hz                           |
| moc                                       | power                               | мощность                             | 1200W                               |
| ilość obrotów                             | rpm                                 | частота оборотов                     | 5000 min <sup>-1</sup>              |
| średnica tarczy zewnętrzna/<br>wewnętrzna | outer/inner disc diameter           | диаметр внешний/<br>внутренний круга | 185/20 mm                           |
| cięcie pod kątem w zakresie               | angle cutting in range              | резка под углом в диапазоне          | 0-45 °                              |
| max grubość cięcia 45°/90°                | maximum thickness of cut at 45°/90° | макс. толщина резки 45°/90°          | 43/65 mm                            |
| waga                                      | weight                              | вес                                  | 3,8 kg                              |
| norma pakowa                              | packing norms                       | нормы упаковки                       | 0/5                                 |
| EAN                                       | EAN                                 | EAN                                  | 5902062584885                       |



# 1200W



## Szlifierka stołowa - Ref. 59G383

Bench grinder, Tischschleifmaschine, Машина шлифовальная настольная, Шліфмашина верстатна, Asztali kőszűrő, Masina de slefuit de banc, Stolní bruska, Stolová brúška, Namizni brusilnik, Stacionarus galagutavas, Galda slipmašina, Lauakai, Настронен абрѣхт, Stolna brusilica, Stona brusilica, Entporečilo trpičelo, Amoladora de banco, Smerigliatrice da banco, Disco de limar de mesa, Meuleuse d'établi, Tafelschuurmaschine

### Charakterystyka produktu / Specifications / Технические условия

- Wysokiej jakości silnik
- Solidna obudowa ze stopu aluminium
- Wielopozycyjna lampka oświetleniowa
- High quality motor
- Durable aluminium alloy housing
- Flexible lighting lamp
- Двигатель высокого качества
- Сплідний корпус из алюмінієвого сплаву
- Многопозиційна лампа



PRZYRZĄD DO RÓWNIANIA TARCZY  
**WHEEL DRESSER**



**WŁACZNIK**  
ELEKTROMAGNETYCZNY  
**ELECTROMAGNETIC SWITCH**



**OŚWIETLENIE**  
**LIGHTING**



**SZUFLADA**  
NA AKCESORIA  
**DRAWER**  
FOR ACCESSORIES



**KARTONOWE**  
**PUDEŁKO**  
**CARTON**  
**BOX**

| Dane techniczne                           | Specifications            | Технические условия              |                        |
|---|---------------------------|----------------------------------|------------------------|
| napiecie                                  | voltage                   | напряжение                       | 230V-50Hz              |
| moc                                       | power                     | мощность                         | 370 W                  |
| ilość obrotów                             | rpm                       | частота оборотов                 | 2850 min <sup>-1</sup> |
| średnica tarczy zewnętrzna/<br>wewnętrzna | outer/inner disc diameter | диаметр внешний/внутренний круга | 150/12,7 mm            |
| szerokość tarczy ścierniej                | grinding disc width       | ширина шлифовального круга       | 25 mm                  |
| waga                                      | weight                    | вес                              | 9,5 kg                 |
| norma pakowa                              | packing norms             | нормы упаковки                   | 0/1                    |
| EAN                                       | EAN                       | EAN                              | 5902062593832          |



# 370W

## Pilarka uniwersalna - Ref. 59G824

Flip-over saw, Universalsägemaschine, Пила универсальная, Пилка циркулярна универсальна, Univerzáls fűrészgép, Ferástráú universal, Univerzálni pila, Univerzálna pila, Univerzalna mizna žaga, Universalus pijkklas, Universáls zájs, Universaalsaag, Универсален трион, Univerzalna pila, Univerzalna testera, Діюкноплюю євчиків хрїонц, Sierra universal, Sega universale, Plainauniversal, Scie universelle, Universele zaag

### Charakterystyka produktu / Specifications / Технические условия

- 2 funkcja: opcja pilarki stołowej oraz ukosowej
- Zintegrowany system odprowadzania wiórów
- Obudowa oraz stół roboczy ze stopu aluminium
- 2-function: circular table and mitre saw
- Integrated shaving extraction system
- Housing and working table made of aluminium alloy
- 2 функціональна: опція настільної и торцювочної пилы
- Інтегрована система удалення стружки
- Корпус и рабочий стол из алюминієвого сплаву



**2 FUNKCJE**  
**2 FUNCTIONS**



**SKŁADANE**  
**NOGI**  
**FOLDING**  
**LEGS**



**KOŁA**  
TRANSPORTOWE  
**TRANSPORTATION**  
**WHEELS**



**WŁACZNIK**  
ELEKTROMAGNETYCZNY  
**ELECTROMAGNETIC**  
**SWITCH**



**KARTONOWE**  
**PUDEŁKO**  
**CARTON**  
**BOX**

| Dane techniczne                           | Specifications                      | Технические условия              |                        | Аксессуары / Accessories / Аксессуары |
|---|-------------------------------------|----------------------------------|------------------------|---------------------------------------|
| napiecie                                  | voltage                             | напряжение                       | 230V-50Hz              |                                       |
| moc                                       | power                               | мощность                         | 1400W                  |                                       |
| ilość obrotów                             | rpm                                 | частота оборотов                 | 5000 min <sup>-1</sup> |                                       |
| zakres cięcia                             | bevel cutting range                 | диапазон наклонного распила      | 0-45 °                 |                                       |
| średnica tarczy zewnętrzna/<br>wewnętrzna | inner/outer wheel diameter          | диаметр внешний/внутренний круга | 216/30 mm              |                                       |
| max grubość cięcia 45°/90°                | maximum thickness of cut at 45°/90° | макс. толщина резки 45°/90°      | 45/55 mm               |                                       |
| waga                                      | weight                              | вес                              | 25 kg                  |                                       |
| norma pakowa                              | packing norms                       | нормы упаковки                   | 0/1                    |                                       |
| EAN                                       | EAN                                 | EAN                              | 5902062598240          |                                       |



# 1400W







## Minipilarka - Ref. 58G490

Mini circular saw, Mini-Sägemaschine, Мини-пила, Минипилка, Minifűrész, Mini perästräu, Mini pila, Mini pila, Mini krožna žaga, Mini siaurapjūklis, Mini-zągis, Minisaag, Минитрион, Mini pila, Mini testera, Διακοπιοποιο μίσι, Mini sierra, Minisega, Mini-serra, Mini scie, Minizaag

Charakterystyka produktu / Specifications / Технические условия

- Kompaktowa pilarka tarczowa do precyzyjnego cięcia drewna, materiałów drewnopochodnych, płytek ceramicznych i gresowych, tworzyw sztucznych oraz profili z metali nieżelaznych
- Na wyposażeniu znajduje się dzielona listwa prowadząca o długości 1,26 m, umożliwiającą dokładne cięcia wzdłuż linii prostej, oraz 3 specjalistyczne tarcze tnące

- Compact circular saw for precise cutting of wood, wood like materials, gres and ceramic tiles, plastics and sections made of non-ferrous metals
- The tool comes with 3 special cutting blades and sectional guide bar, length 1.26 m, which allows for precise cutting in straight lines
- The device can be connected to a vacuum cleaner for dust free operation

- Компактная дисковая пила для точного распила древесины и материалов на ее основе, керамической плитки и керамогранита, пластмасс, а также профилей из цветных металлов
- В комплект входит разъемная направляющая длиной 1,26 м, обеспечивающая точный распил по прямой линии, а также 3 специальных пильных диска
- Возможность подключения электроинструмента к пылесосу обеспечивает работу без пыли



| Dane techniczne               | Specifications        | Технические условия   | Аксессуары / Accessories / Аксессуары |
|-------------------------------|-----------------------|-----------------------|---------------------------------------|
| napięcie                      | voltage               | напряжение            | 230V-50Hz                             |
| moc                           | power                 | мощность              | 500W                                  |
| ilość obrotów                 | rpm                   | частота оборотов      | 5500 min <sup>-1</sup>                |
| średnica tarczy               | disc diameter         | диаметр круга         | 85 mm                                 |
| maks. głębokość cięcia        | maximum cutting depth | макс. глубина распила | 26.5 mm                               |
| długość przewodu zasilającego | power cord length     | длина шнура питания   | 4 m                                   |
| waga                          | weight                | вес                   | 2.2 kg                                |
| norma pakowa                  | packing norms         | нормы упаковки        | 0/4                                   |
| EAN                           | EAN                   | EAN                   | 5902062013651                         |

| Ref    | Opis              | Description  | Название          | ø1 (mm) | ø2 (mm) |
|--------|-------------------|--------------|-------------------|---------|---------|
| 55H550 | Tarcza diamentowa | Diamond disc | Диск алмазный     | 10      | 85      |
| 55H554 | Tarcza HSS        | HSS disc     | Диск отрезной HSS | 10      | 85      |
| 55H552 | Tarcza widiowa    | TCT disc     | Диск отрезной TCT | 10      | 85      |



**500W**

## Pilarka do glazury - Ref. 59G880

Tile cutter, Fliessenäse, Плиткорез, Плиткорез электрический, Csempevágógép, Ferastrau p/t glazura, Pila na dlaźbu, Rezačka dlaždic, Rezalnik za keramiko, Pyltelij pjaustymo staklės, Fižu žągis, Plaidiõõkur, Циркуляр за рязане на фаянсови плочки, Pila za pločice, Testera za gled, Κόπτης πλακιδίων, Cortador eléctrico de azulejos, Tagliapiastrelle elettrico, Plaina p. Azulejos, Scie à carrelage, Glazuurzaag

Charakterystyka produktu / Specifications / Технические условия

- Wysokiej jakości silnik indukcyjny
- Regulacja kąta cięcia
- Wskaźnik laserowy

- High quality induction motor
- Cutting angle adjustment
- Laser indicator

- Индукционный двигатель высокого качества
- Регулировка угла резки
- Лазерный указатель

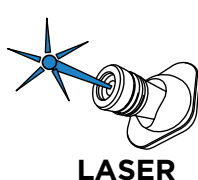

| Dane techniczne                        | Specifications            | Технические условия               |                        |
|--|---------------------------|-----------------------------------|------------------------|
| napięcie                               | voltage                   | напряжение                        | 230V-50Hz              |
| moc                                    | power                     | мощность                          | 800W                   |
| ilość obrotów                          | rpm                       | частота оборотов                  | 3000 min <sup>-1</sup> |
| średnica tarczy zewnętrzna/ wewnętrzna | outer/inner disc diameter | диаметр внешний/ внутренний круга | 200/25.4 mm            |
| wielkość stołu roboczego               | working table size        | размер рабочего стола             | 380/570 mm             |
| waga                                   | weight                    | вес                               | 27 kg                  |
| norma pakowa                           | packing norms             | нормы упаковки                    | 0/1                    |
| EAN                                    | EAN                       | EAN                               | 5902062598806          |



**800W**

PILARKI DO GLAZURY / CERAMIC TILE SAWS / ПЛИТКОРЕЗЫ

## Pilarka do glazury - Ref. 59G886

Tile cutter, Fliesensäge, Плиткорез, Плиткоріз електричний, Csempevágógép, Ferastrau p/t glazura, Pila na dlaźbu, Rezačka dlaždic, Rezalnik za keramiko, Plytelú rjauštymo staklės, Flīžu žāģis, Plaadliikur, Циркуляр за рязане на фаянсови плочки, Pila za pločice, Testera za gled, Кóттнц плóкблòв, Cortador eléctrico de azulejos, Tagliapiastrelle elettrico, Plaina p. Azulejos, Scie à carrelage, Glazuurzaag

### Charakterystyka produktu / Specifications / Технические условия

- Wysokiej jakości silnik indukcyjny
- Możliwość cięcia kamienia o grubości do 60 mm
- Pompka wodna umożliwia cięcie na mokro

- High quality induction motor
- Stone can be cut up to 60 mm in thickness
- Water pump allows wet cutting

- Индукционный двигатель высокого качества
- Возможна резка камня толщиной до 60 мм
- Водяной насос для влажной резки

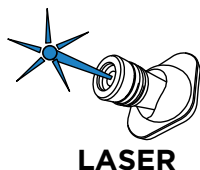

| Dane techniczne                       | Specifications            | Технические условия              |                        |
|---------------------------------------|---------------------------|----------------------------------|------------------------|
| napiecie                              | voltage                   | напряжение                       | 230V-50Hz              |
| moc                                   | power                     | мощность                         | 1500W                  |
| ilość obrotów                         | rpm                       | частота оборотов                 | 3000 min <sup>-1</sup> |
| średnica tarczy zewnętrzna/wewnętrzna | outer/inner disc diameter | диаметр внешний/внутренний круга | 250/25.4 mm            |
| wielkość stołu roboczego              | working table size        | размер рабочего стола            | 480/630 mm             |
| waga                                  | weight                    | вес                              | 43 kg                  |
| norma pakowa                          | packing norms             | нормы упаковки                   | 0/1                    |
| EAN                                   | EAN                       | EAN                              | 5902062598868          |



# 1500W

## Pilarka ukosowa - Ref. 59G806

Mitre saw, Schrägsäge, Торцово-усовочная пила, Пилка-стусло, Gérfűrész, Frastrau oblig p/t lemn, Pokosová pila, Zajeralna žaga, Skersavimo pjūklas, Lenka žaģis, Nurgasaag, Циркуляр скосящ, Nagibna pila, Testera za zasecanje, Φαλτοσπινογ, Ingletadora, Troncatrice radiale, Plaina inclinada, Scie à chanfreiner, Verstekzaag

### Charakterystyka produktu / Specifications / Технические условия

- Cięcie kątowe i ukosowe w zakresie 0° do 45°, a także możliwość cięcia wgłębnego z wykorzystaniem ogranicznika głębokości cięcia.
- Zwiększona efektywność i wygoda pracy dzięki opcji szybkiego ustawienia popularnych kątów cięcia.
- Zwarta i stabilna konstrukcja, wykonana ze stopu aluminium, wyposażona w blokadę wrzeczona oraz rękojeść główną, pokrytą antypoślizgowym materiałem.
- Integralny system odprowadzania pyłu, z możliwością podłączenia do odkurzacza przemysłowego lub z wykorzystaniem worka na pył, znajdującego się w zestawie.

- Mitre and bevel cutting in range 0° to 45°, also plunge cutting with use of cutting depth gauge.
- Improved efficiency and work comfort thanks to quick setting of the most popular cutting angles.
- Compact and sturdy design, tool is made of aluminium alloy and features spindle lock and main handle coated with anti slip material.
- Integrated dust extraction system that allows to attach industrial vacuum cleaner. Operation is also possible with the use of included dust bag.

- Распил под углом и наклонный распил в диапазоне от 0° до 45°, а также возможность выборки четверти благодаря ограничителю глубины распила.
- Повышенная эффективность и комфорт работы благодаря функции быстрой настройки популярных углов распила.
- Плотная и стабильная конструкция из алюминиевого сплава, оснащенная блокировкой шпинделя, а также главной рукояткой с антискользящим покрытием.
- Интегральная система отвода пыли с возможностью подключения к промышленному пылесосу, либо работы с пылесборником, которая входит в комплект электроинструмента.

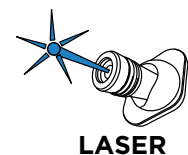

| Dane techniczne                       | Specifications            | Технические условия              |                        | Аксессуары / Accessories / Аксессуары |
|---------------------------------------|---------------------------|----------------------------------|------------------------|---------------------------------------|
| napiecie                              | voltage                   | напряжение                       | 230V-50Hz              |                                       |
| moc                                   | power                     | мощность                         | 1800W                  |                                       |
| ilość obrotów                         | rpm                       | частота оборотов                 | 4800 min <sup>-1</sup> |                                       |
| średnica tarczy zewnętrzna/wewnętrzna | outer/inner disc diameter | диаметр внешний/внутренний круга | 210/30 mm              |                                       |
| zakres cięcia                         | bevel cutting range       | диапазон наклонного распила      | 0-45°                  |                                       |
| maks. głębokość cięcia                | maximum cutting depth     | макс. глубина распила            | 65 mm                  |                                       |
| waga                                  | weight                    | вес                              | 13.4 kg                |                                       |
| norma pakowa                          | packing norms             | нормы упаковки                   | 0/1                    |                                       |
| EAN                                   | EAN                       | EAN                              | 5902062004666          |                                       |



# 1800W



## Pilarka ukosowa - Ref. 59G812

Mitre saw, Schrägsäge, Торцово-усовочная пила, Пилка-стусло, Gércfürész, Frastrau oblig p/t lemn, Pokosová pila, Pokosová píla, Zajeralna žaga, Skersavimo pjūklas, Lenka žągis, Nurgasaag, Циркуляр скользящ, Nagibna pila, Testera za zasecanje, Φαλοσπορίο, Ingetadora, Troncatrice radiale, Plaine inclinada, Scie à chanfreiner, Verstekzaag

### Charakterystyka produktu / Specifications / Технические условия

- Cięcie kątowe i ukosowe w zakresie 0° do 45°, a także możliwość cięcia wglębnego z wykorzystaniem ogranicznika głębokości cięcia.
- Zwiększona efektywność i wygoda pracy dzięki opcji szybkiego ustawienia popularnych kątów cięcia.
- Zwarta i stabilna konstrukcja, wykonana ze stopu aluminium, wyposażona w blokadę wrzeciona oraz rękojeść główną, pokrytą antypoślizgowym materiałem.
- Integralny system odprowadzania pyłu, z możliwością podłączenia do odkurzacza przemysłowego lub z wykorzystaniem worka na pył, znajdującego się w zestawie.
- Mitre and bevel cutting in range 0° to 45°, also plunge cutting with use of cutting depth gauge.
- Improved efficiency and work comfort thanks to quick setting of the most popular cutting angles.
- Compact and sturdy design, tool is made of aluminium alloy and features spindle lock and main handle coated with anti slip material.
- Integrated dust extraction system that allows to attach industrial vacuum cleaner. Operation is also possible with the use of included dust bag.
- Распил под углом и наклонный распил в диапазоне от 0° до 45°, а также возможность выборки четверти благодаря ограничителю глубины распила.
- Повышенная эффективность и комфорт работы благодаря функции быстрой настройки популярных углов распила.
- Плотная и стабильная конструкция из алюминиевого сплава, оснащенная блокировкой шпинделя, а также главной рукояткой с антискользящим покрытием.
- Интегральная система отвода пыли с возможностью подключения к промышленному пылесосу, либо работы с пылесборником, которая входит в комплект электроинструмента.

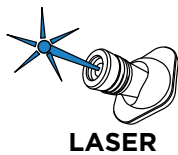

| Dane techniczne                           | Specifications               | Технические условия                  | Aksesorii / Accessories / Аксессуары |
|---|------------------------------|--------------------------------------|--------------------------------------|
| napięcie                                  | voltage                      | напряжение                           | 230V-50Hz                            |
| moc                                       | power                        | мощность                             | 1800W                                |
| ilość obrotów                             | rpm                          | частота оборотов                     | 4800 min <sup>-1</sup>               |
| średnica tarczy zewnętrzna/<br>wewnętrzna | outer/inner disc<br>diameter | диаметр внешний/<br>внутренний круга | 254/30 mm                            |
| cięcie pod kątem w zakresie               | angle cutting in range       | резка под углом<br>в диапазоне       | 0-45 °                               |
| maks. głębokość cięcia                    | maximum cutting depth        | макс. глубина распила                | 90 mm                                |
| waga                                      | weight                       | вес                                  | 16 kg                                |
| norma pakowa                              | packing norms                | нормы упаковки                       | 0/1                                  |
| EAN                                       | EAN                          | EAN                                  | 5902062004673                        |



**1800W**

## Stojak uniwersalny do pilarki ukosowej - Ref. 56H100

Stativ universal pentru ferastrau de fatetat , Univerzálni stojan pro pokosovou pílu, Univerzálny stojan na pokosovú pílu , Univerzalno stojalo za zajeralno žago, Universalus stovas kampiniam diskiniam pjūklui, Universālais statnis lenkžāģim Nurgasaae universaalalus, Универсальная стойка за циркулярен трион, Univerzálni stalak za nagibnu pílu Univerzalni stalak za testeru za usecanje, Πόγκος εργασιος πολλαπλών χρfσεων για φαλοσπορίο , Supporte universa para sierra ingetadora, Supporto universale per troncatrice radiale, Supporte universal p. serras de cortes transversais, Pieds universels de scie à chanfreiner, Stander voor verstekzaag

### Charakterystyka produktu / Specifications / Технические условия

- Przystosowany do pracy z większością pilarek ukosowych dostępnych na rynku.
- Dzięki połączeniu wysokogatunkowej stali i aluminium odznacza się solidną i lekką konstrukcją.
- Posiada dedykowane uchwyty dla zorganizowania przewodu zasilającego oraz uchwyt transportowy, ułatwiający przenoszenie.
- Suited for use with most of the mitre saws available on the market.
- High quality steel and aluminium allow for sturdy and lightweight design.
- The product features dedicated holders for power cord and carrying handle for easier transport.
- Приспособлен к работе с большинством присутствующих на рынке торцовочных пил.
- Благодаря сочетанию высококачественной стали с алюминием, отличается прочной и, вместе с тем, легкой конструкцией.
- Имеет специальные ручки для фиксации шнура питания, а также ручку для транспортировки, облегчающую переноску.

| Dane techniczne       | Specifications   | Технические условия           |               |
|-----------------------|------------------|-------------------------------|---------------|
| długość regulowana    | length           | длина                         | 1155-2510 mm  |
| wysokość              | height           | высота                        | 815 mm        |
| maksymalne obciążenie | maximum workload | максимальная рабочая нагрузка | 227 kg        |
| waga                  | weight           | вес                           | 15 kg         |
| norma pakowa          | packing norms    | нормы упаковки                | 0/1           |
| EAN                   | EAN              | EAN                           | 5902062004680 |







Praktyczne przechowywanie nasadek roboczych w podstawie  
Working sockets can be stored in the base  
Практичное хранение рабочих насадок в основании



Gniazdo przyłączeniowe dla elektronarzędzi  
Connection socket for power tools  
Розетка для подключения электроинструмента



Dużej średnicy kółka jezdne ułatwiają manewrowanie  
Large diameter wheels for easy manoeuvrability  
Колеса большого диаметра облегчают маневрирование

**GRAPHITE**  
POWER IN YOUR HANDS



## Odkurzacz warsztatowy - Ref. 59G607

Workshop vacuum cleaner, Werkstattstaubsauger, Пылесос промышленный, Пылесос професійний, Műhelyorszívó, Aspirator atelier cu sistem vacuum, Dilenský vysávač, Dielenský vysávač, Industrijski sesalnik, Pramoninis siurblys, Rūpniecības putekļsūcējs, Tööstuslik tolmimeija, Промышленна прахосмукачка, Radionički usisivač, Industrijski usisivač, Ηλεκτρική ορονη απορρυμωτική, Aspirador, Aspirapolvere da officina, Aspirador de oficina, Aspirateur d'atelier, Werkplaatsstofafzuiger

### Charakterystyka produktu / Specifications / Технические условия

- Do pracy na sucho i mokro
- Gniazdo przyłączeniowe dla elektronarzędzi
- Zbiornik wykonany ze stali nierdzewnej INOX
- For dry and wet operation
- Connection socket for power tools
- Tank made of stainless steel inox
- Для влажной и сухой работы
- Розетка для подключения электроинструмента
- Емкость из нержавеющей стали INOX



Dostosowany do pracy z pyłem gipsowym



| Dane techniczne               | Specifications      | Технические условия      | Аксесорія / Accessories / Аксессуары |
|-------------------------------|---------------------|--------------------------|--------------------------------------|
| napięcie                      | voltage             | напряжение               | 230V-50Hz                            |
| moc                           | power               | мощность                 | 1500W                                |
| maks. moc odbiornika          | max. receiver power | макс. мощность приемника | 2000W                                |
| pojemność zbiornika           | tank capacity       | емкость бака             | 30 l                                 |
| moc ssąca                     | suction power       | мощность всасывания      | 18kPa                                |
| długość przewodu zasilającego | power cord length   | длина шнура питания      | 4 m                                  |
| waga                          | weight              | вес                      | 8,5 kg                               |
| norma pakowa                  | packing norms       | нормы упаковки           | 0/1                                  |
| EAN                           | EAN                 | EAN                      | 5902062596079                        |



# 1500W

## Filtr harmonijkowy do 59G607 - Ref. 59G607-146

Pleated filter, Faltenfilter, Фильтр гофрированный, Фильтр кишеньковый, Szűrőpatron, Filtru în formă de armonică, Skládaný filtr, Harmonikový filter, Filter harmonika, Gofruotas filtras, Vljots filter, Löötsfilter, Нагънат филтър, Preklonni filter, Harmonika filter, Φίλτρο ηλιοέ, Filtró plegable, Filtro a fisarmonica, Filtró, Filtré accordéon, Harmonica filter



| Dane techniczne | Specifications | Технические условия |
|-----------------|----------------|---------------------|
| norma pakowa    | packing norms  | нормы упаковки      |
| EAN             | EAN            | EAN                 |

## Rura teleskopowa do 59G607 - Ref. 59G607-148

Rura teleskopowa, Telescopic pipe, Teleskoprohr, Телескопическая трубка, Труба телескопична, Teleszkópos porszívócső, Teavã telescopică, Teleskopická trubka, Teleskopická trubica, Teleskopska cev, Teleskopinis vamzdis, Teleskopická saurule, Teleskoopitoru, Телескопична тръба, Teleskopska cijev, Teleskopska (hidraulična) cev, Τηλεσκοπικός σωλήνας, Tubo telescópico, Tubo telescopico, Tubo telescópico, Tube telescopique, Telescopische buis



| Dane techniczne | Specifications | Технические условия |               |
|-----------------|----------------|---------------------|---------------|
| norma pakowa    | packing norms  | нормы упаковки      | 0/1           |
| EAN             | EAN            | EAN                 | 5902062478399 |

## Końcówki robocze do 59G607 - Ref. 59G607-149

Vacuum attachments for 59G607, Endstücke für 59G607, Насадки для 59G607, Насадки до чищення, Szívófejek az 59G607 típushoz, Piese de îmbinare pentru desprăfătorul 59G607, Pracovní nástavce pro 59G607, Pracovní nástavce na 59G607, Delovni nastavki za 59G607, Keičiami antgaliai skirti 59G607, Darba uzgali 59G607, Тлоотсакуд муделлє 59G607, Работни накрайници за 59G607, Radni nastavci za 59G607, Radni nastavci za 59G607, Ακροφύσια για το 59G607, Boquillas para 59G607, Spazzole per 59G607, Bocal para 59G607, Embouts de travail pour le 59G607, Werkendstukken voor 59G607



| Dane techniczne | Specifications | Технические условия |               |
|-----------------|----------------|---------------------|---------------|
| norma pakowa    | packing norms  | нормы упаковки      | 0/1           |
| EAN             | EAN            | EAN                 | 5902062478405 |

## Końcówka reducyjna - Ref. 59G607-150

Step adapter, Reduktionsendstück, Адаптер для насадок, Насадка редукторна, Szűkítő fej, Piesă de reducere, Redukční koncovka, Redukčný nástavec, Redukcijski nastavak, Redukcinė jungtis, Redukcijas uzgali, Üleminek, Редукционен накрайник, Redukcijski nastavak, Redukcioni nastavak, Προσαρμωγός ακροφύσιων, Boquilla reductora, Boccola di riduzione, Bocal de redução, Embout de réduction, Reductieendstuk



| Dane techniczne | Specifications | Технические условия |               |
|-----------------|----------------|---------------------|---------------|
| norma pakowa    | packing norms  | нормы упаковки      | 0/1           |
| EAN             | EAN            | EAN                 | 5902062478412 |

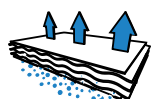

## Worki do odkurzacza do 59G606 i 59G607 - Ref. 59G606-145 - Ref. 59G606-145

Vacuum cleaner bags, Staubsaugerbeutel, Мешки-пылесборники, Мішки до пилососа, Porszák porszívóhoz, Saci pentru aspiratori de praf, Săčky do vysávača, Vrečka do vysávača, Vreče za sesalnik, Maišelaii dulcișii siurbluii, Putek[si]súcēja maisiņi, Tolmuimejakotid, Торби за прахосмукачки, Vrečice za usisavač, Vakuüm kese, Ξόκοι σακκιοίτης σκόνης, Bolsas para aspirador, Sacchetti per aspirapolvere, Sacos de aspirador, Sacs aspirateur



MIKROWŁÓKNO  
MICROFIBRE





| Ref        |  | V [l] |  |  | EAN           |
|------------|---|-------|---|---|---------------|
| 59G606-145 | 59G606  | 1,5   | 5   | 0/10  | 5902062221452 |
| 59G607-145 | 59G607  | 6,9   | 5   | 0/10  | 5902062478368 |



**Wąż przyłączeniowy do 59G606 i 59G607 - Ref. 59G606-147 - Ref. 59G607-147**

Connection hose, Anschluss Schlauch, Соединительный шланг, Шланг приєднувальний, Csatlakoztató tömlő, Tub de racordare, Připojná hadice, Pripojná hadica, Priključna cev, Prijungimo žarna, Savienotājslūtenis, Ühendusvoolik, Съєзвѡщ шланг, Priključna cijev, Priključno crevo, Συνδετικός εύκαμπτος σωλήνας, Manguera de conexión, Tubo di collegamento, Mangueira de ligação, Tuyau flexible de raccordement, Verbindingslang



| Ref        |  | L [m] |  | EAN           |
|------------|--|-------|--|---------------|
| 59G606-147 | 59G606   | 4     | 0/12   | 5902062221476 |
| 59G607-147 | 59G607   | 2.1   | 0/10   | 5902062478382 |

**Filtr harmonijkowy do 59G606 - Ref. 59G606-146**

Pleated filter, Faltenfilter, Фильтр гофрированный, Фильтр кишеньковый, Szűrőpatron, Filtru în formă de armonică, Skládaný filtr, Harmonikový filter, Filter harmonika, Gofruotas filtras, Vljepots filter, Löötsfilter, Нагнѡт филтѡр, Preklopní filter, Harmonika filter, Φίλτρο πλιούέ, Filtro plegable, Filtro a fisarmonica, Filtro, Filtre accordéon, Harmonica filter



**HEPA**

| Dane techniczne | Specifications | Технические условия |               |
|-----------------|----------------|---------------------|---------------|
| norma pakowa    | packing norms  | нормы упаковки      | 0/0           |
| EAN             | EAN            | EAN                 | 5902062468208 |

AKCESORIA DO ODKURZACZY WARSZTATOWYH / ACCESSORIES FOR WORKSHOP VACUUM CLEANERS / ПРИНАДЛЕЖНОСТИ ДЛЯ ПЫЛЕСОСОВ УНИВЕРСАЛЬНЫХ

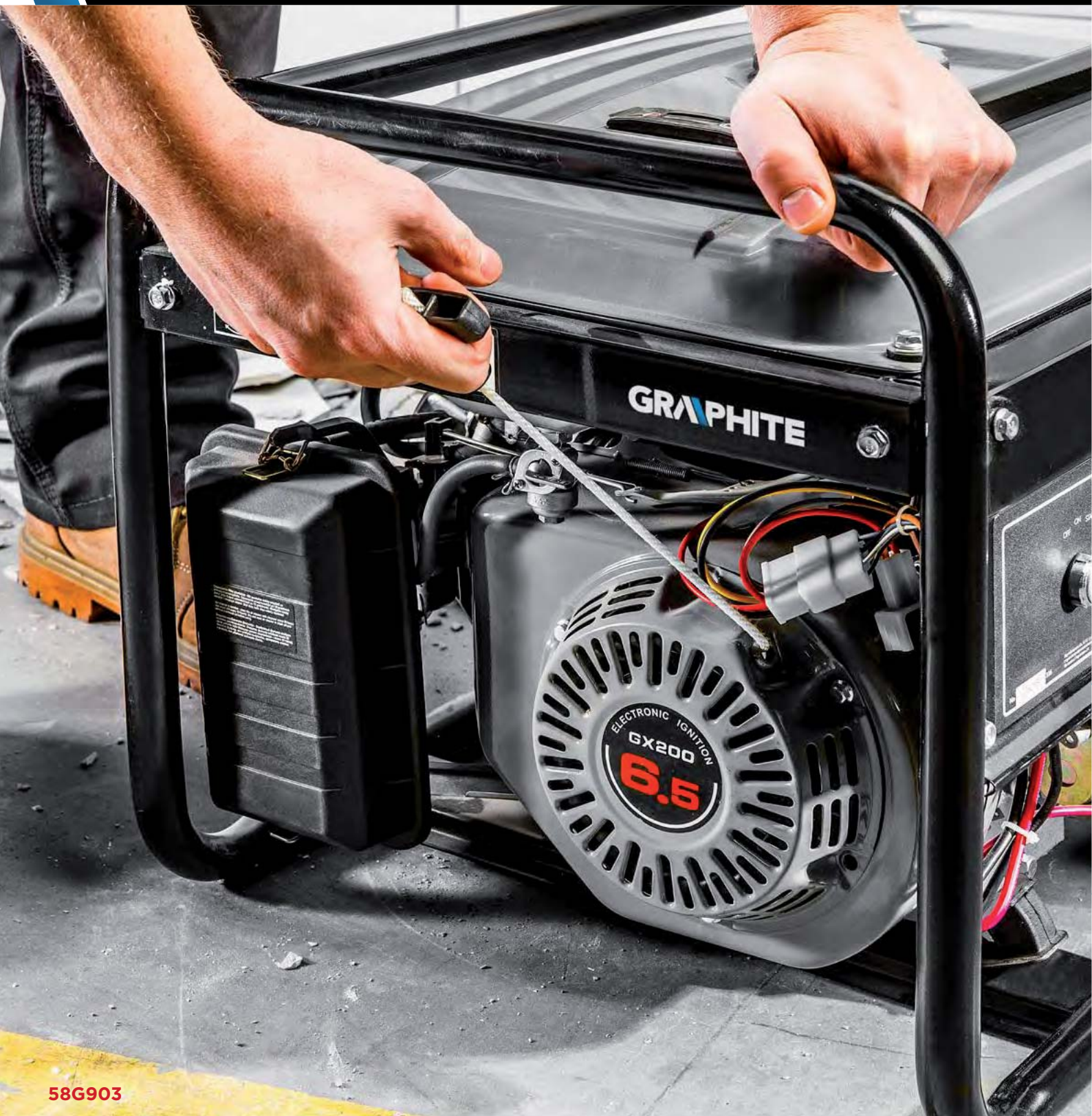

58G903



Czujnik poziomu oleju zabezpiecza silnik przed uszkodzeniem

Oil level sensor protects motor against damaging

Датчик уровня масла предохраняет двигатель от повреждения



System stabilizacji napięcia AVR

Voltage stabilisation system AVR

Система стабилизации напряжения AVR



Stelaz ochronny zabezpieczający przed uszkodzeniami zewnętrznymi

Safety frame protecting against external damages

Защитная рама, предохраняющая от внешнего повреждения

**GRAPHITE**  
POWER IN YOUR HANDS



## Agregat prądowórczy - Ref. 58G903

Generator, Stromaggregat, Электрoгенератор, Електрогенератор, Áramfejlesztő, Agregat productor de curent, Agregat na výrobu el. proudu, Generátor prúdu, Električni generator, Generatorius, Ģenerātoragregāts, Generaator, Elektricheski arperagat, Agregat za struju, Ηλεκτρογεννήτρια, Grupo electrógeno, Gruppo elettrogeno, Gerador de eletricidade, Groupe électrogène, Stromaggregaat

### Charakterystyka produktu / Specifications / Технические условия

- System stabilizacji napięcia AVR
- Miedziane uzwojenie prądnic
- Dodatkowe gniazdo na 12V prądu stałego
- Ręczny lub elektryczny rozruch
- Voltage stabilisation system avr
- Copper winding of the generator
- Additional socket for 12V DC
- Electric or manual starting
- Система стабилизации напряжения авр
- Статорная обмотка генератора из медной проволоки
- Дополнительная розетка постоянного тока 12 В
- Ручной или электрический пуск



SYSTEM REGULACJI  
NAPIĘCIA  
(AVR)  
AUTOMATIC VOLTAGE  
REGULATOR  
(AVR)



SILNIK  
CZTEROSUWOWY  
4 STROKE  
ENGINE



UZWOJENIE  
MIEDZIANE  
COPPER WIRE



ZABEZPIECZENIE  
PRZECIW  
PRZECIĄŻENIU  
OVERLOAD  
PROTECTION



KARTONOWE  
PUDEŁKO  
CARTON  
BOX

| Dane techniczne               | Specifications           | Технические условия         | Accessories / Аксессуары |
|-------------------------------|--------------------------|-----------------------------|--------------------------|
| napięcie wyjściowe            | output voltage           | выходное напряжение         | 230V-50Hz/12V DC         |
| moc                           | output power             | выходная мощность           | 2000W                    |
| moc wyjściowa szczytowa       | peak output power        | пиковая выходная мощность   | 2300W                    |
| pojemność zbiornika na paliwo | fuel tank capacity       | ёмкость топливного бака     | 15 l                     |
| średnie zużycie paliwa        | average fuel consumption | среднее потребление топлива | 1,25 l/h                 |
| waga                          | weight                   | вес                         | 42 kg                    |
| norma pakowa                  | packing norms            | нормы упаковки              | 0/1                      |
| EAN                           | EAN                      | EAN                         | 5902062589033            |



# 2000W

## Akumulator - Ref. 58G903-12

Battery, Akkumulator, Аккумулятор, Акумулятор, Akkumulátor, Acumulator, Akumulátor, Batéria, Baterija, Akumulātorius, Akumulators, Аку, Акумулятор, Akumulator, Akumulator, Ηλεκτρικός αμοιβαριτής, Bateria, Batteria, Batterie, Akku



| Dane techniczne       | Specifications   | Технические условия  |               |
|-----------------------|------------------|----------------------|---------------|
| napięcie              | voltage          | напряжение           | 12 V DC       |
| pojemność akumulatora | battery capacity | ёмкость аккумулятора | 7.0Ah         |
| typ akumulatora       | battery type     | тип аккумулятора     | Pb-Wet, MF    |
| norma pakowa          | packing norms    | нормы упаковки       | 0/1           |
| EAN                   | EAN              | EAN                  | 5902062229038 |

# 7.0Ah

## Pilarka łańcuchowa spalinowa - Ref. 58G941

Gasoline chain saw, Kettensäge m. Verbrennungsmotor, Пила цепная бензиновая, Пилка ланцюгова бензинова, Motoros láncfűrész, Ferestrău cu lanț cu motor, Motorová řetězová pila benzínová, Benzínová reťazová pila, Bencinska verižna žaga, Grandininis benzininis pjūklas, Benzina kēžu zāģis, Kettisaag (bensiniiga), Верижен трион бензинов, Lančana benzinska pila, Benzinska lančana testera, Bevřivokivnto oluoonpiovo, Motosierra, Motosega a catena, Electro-serra, Scie à bois à essence, Benzine kettingzaag

### Charakterystyka produktu / Specifications / Технические условия

- Łańcuch oraz prowadnica renomowanej firmy Oregon
- Bardzo lekka pilarka do cięcia i pielęgnacji drzew
- Gaźnik Walbro
- Chain and guide from reputable Oregon company
- Very light chainsaw for tree cutting and caring
- Walbro carburettor
- Цепь и направляющая известной фирмы Oregon
- Очень легкая пила для подрезки и ухода за деревьями
- Карбюратор Walbro



**GAŹNIK  
WALBRO  
WALBRO  
CARBURETOR**



**ŁAŃCUCH  
OREGON  
OREGON  
CHAIN**



**PROWADNICA  
OREGON  
OREGON  
BAR**



**ERGONOMICZNA  
RĘKOJEŚĆ  
ERGONOMIC  
HANDLE**



**KARTONOWE  
PUDEŁKO  
CARTON  
BOX**



| Dane techniczne                        | Specifications                 | Технические условия         | Аксесоа / Accessories / Аксессуары |
|--|--------------------------------|-----------------------------|------------------------------------|
| moc                                    | power                          | мощность                    | 0.9kW/1.22KM                       |
| długość prowadnicy                     | guide length                   | длина направляющей          | 305 mm/12"                         |
| ilość obrotów                          | rpm                            | частота оборотов            | 3500-10000 min <sup>-1</sup>       |
| pojemność silnika                      | engine displacement            | объем двигателя             | 25,4 cm <sup>3</sup>               |
| pojemność zbiornika na paliwo          | fuel tank capacity             | емкость топливного бака     | 230 ml                             |
| zużycie paliwa                         | fuel consumption               | расход топлива              | 0,8 l/h                            |
| pojemność zbiornika oleju łańcuchowego | chain oil tank capacity        | емкость бака для смазки     | 160 ml                             |
| masa bez prowadnicy oraz łańcucha      | weight without guide and chain | вес без направляющей и цепи | 3,1 kg                             |
| norma pakowa                           | packing norms                  | нормы упаковки              | 0/2                                |
| EAN                                    | EAN                            | EAN                         | 5902062589415                      |

# 0.9kW/1.22KM

## Łańcuch do pilarki spalinowej 58G941 - Ref. 58G941-71

Chain for chain saw, Kettensägekette, Цепь для цепной пилы, Ланцюг до пилки ланцюгової, Láncfűrész lánc, Lanț p/u ferestrău cu lanț, Řetěz řetězové pily, Refaz do refazovej pily, Veriga za verižno žago, Grandinē grandininiam pjūklui, Kēde kēžu zāģim, Kettisae kett, Верига за верижен трион, Lanac za lančanu pilu, Lanac za elektricnu testera, Aluoióu, Cadena para sierra de cadena, Catena per sega a catena, Corrente para serra de motor, Chaîne pour scie à chaîne, Ketting voor kettingzaag



| Dane techniczne | Specifications | Технические условия |
|-----------------|----------------|---------------------|
| norma pakowa    | packing norms  | нормы упаковки      |
| EAN             | EAN            | EAN                 |

## Prowadnica 12" do pilarki spalinowej 58G941 - Ref. 58G941-73

Chain saw bar, Kettensägeführung, Направляющий стержень для цепной пилы, Стержень направляющий до пилки ланцюгової, Láncvezető láncfűrészhez, Ghidaj p/t ferestrău cu lanț, Vodicí lišta řetězové pily, Vodiaca lišta refazovej pily, Vodilo verige za verižno žago, Kreipiančioji grandininiam pjūklui, Vadička kēdes zāģim, Kettisae saetera, Шина за верижен трион, Vodilica za lančanu pilu, Vodiča za lančanu testeru, Kovoňnyntko yu oluoonpiovo, Bomba de sumersión para agua sucia, Guida per catena, Guías de motoserra, Guidage pour scie à chaîne, Geleider voor benzine schuurmachine



| Dane techniczne | Specifications | Технические условия |
|-----------------|----------------|---------------------|
| norma pakowa    | packing norms  | нормы упаковки      |
| EAN             | EAN            | EAN                 |



## Pilarka łańcuchowa spalinowa - Ref. 58G943

Gasoline chain saw, Kettensäge m. Verbrennungsmotor, Пила цепная бензиновая, Пилка ланцюгова бензинова, Motoros láncfűrész, Ferestrău cu lanț cu motor, Motorová řetězová pila benzínová, Benzínová reťazová pila, Bencinska verižna žaga, Grandininis benzininis pjūklas, Benzina ķēžu zāģis, Kettesaag (bensiniiga), Верижен трион бензинов, Lančana benzinska pila, Benzinska lančana testera, Βevζ(ov)kivnto αλουοονπιω, Motosierra, Motosega a catena, Electro-serra, Scie à bois à essence, Benzine kettingzaag

### Charakterystyka produktu / Specifications / Технические условия

- Łańcuch oraz prowadnica renomowanej firmy Oregon
- Hamulec bezpieczeństwa, chroniący użytkownika w przypadku odrzutu piły w trakcie cięcia
- Automacyjny system smarowania łańcucha z możliwością ręcznej regulacji
- Chain and guide from reputable Oregon company
- Safety brake protects the user against recoil during sawing
- Automatic chain lubrication system with manual control of oil supply
- Цепь и направляющая шина известной фирмы Oregon
- Тормоз безопасности защищает пользователя в случае обратного удара во время работы
- Автоматическая система смазки цепи с возможностью ручной регулировки расхода масла



**GAŹNIK  
WALBRO  
WALBRO  
CARBURETOR**



**ŁAŃCUCH  
OREGON  
OREGON  
CHAIN**



**PROWADNICA  
OREGON  
OREGON  
BAR**



**ERGONOMICZNA  
RĘKOJEŚĆ  
ERGONOMIC  
HANDLE**



**KARTONOWE  
PUDEŁKO  
CARTON  
BOX**



| Dane techniczne                        | Specifications                 | Технические условия         | Аксесори / Accessories / Аксессуары |
|--|--------------------------------|-----------------------------|-------------------------------------|
| moc                                    | power                          | мощность                    | 1.8kW/2.45KM                        |
| długość prowadnicy                     | guide length                   | длина направляющей          | 458 mm/18"                          |
| ilość obrotów                          | rpm                            | частота оборотов            | 2800-10000 min <sup>-1</sup>        |
| pojemność silnika                      | engine displacement            | объем двигателя             | 45 cm <sup>3</sup>                  |
| pojemność zbiornika na paliwo          | fuel tank capacity             | емкость топливного бака     | 580 ml                              |
| zużycie paliwa                         | fuel consumption               | расход топлива              | 0.85 l/h                            |
| pojemność zbiornika oleju łańcuchowego | chain oil tank capacity        | емкость бака для смазки     | 250 ml                              |
| masa bez prowadnicy oraz łańcucha      | weight without guide and chain | вес без направляющей и цепи | 5.5 kg                              |
| norma pakowa                           | packing norms                  | нормы упаковки              | 0/2                                 |
| EAN                                    | EAN                            | EAN                         | 5902062003157                       |

**1.8kW/2.45KM**

## Łańcuch do pilarki spalinowej 58G943 - Ref. 58G943-71

Chain for chain saw, Kettensägekette, Цепь для цепной пилы, Ланцюг до пилки ланцюгової, Láncfűrész lánc, Lanț p/u ferăstrău cu lanț, Řetěz řetězové pily, Refaz do refazovej pily, Veriga za verižno žago, Grandinė grandininiam pjūkliai, Ķēde ķēžu zāģim, Kettsee kett, Верига за верижен трион, Lanac za lančanu pilu, Lanac za elektricnu testera, Αλουοίδα, Cadena para sierra de cadena, Catena per sega a catena, Corente para serra de motor, Chaîne pour scie à chaîne, Ketting voor kettingzaag



| Dane techniczne | Specifications | Технические условия |
|-----------------|----------------|---------------------|
| norma pakowa    | packing norms  | нормы упаковки      |
| EAN             | EAN            | EAN                 |

## Prowadnica 18" do pilarki spalinowej 58G943 - Ref. 58G943-73

Chain saw bar, Kettensägeführung, Направляющий стержень для цепной пилы, Стержень направляющий до пилки ланцюгової, Láncvezető láncfűrészhez, Ghidaj p/t ferăstrău cu lanț, Vodící lišta řetězové pily, Vodiaca lišta refazovej pily, Vodilo verige za verižno žago, Kreipiančioji grandininiam pjūkliai, Vadikla ķēdes zāģim, Kettsee saetera, Шина за верижен трион, Vodilica za lančanu pilu, Lanac za lančanu testera, Καθοδηγητικό για αλουοονπιω, Bomba de sumersión para agua sucia, Guida per catena, Guias de motoserra, Guidage pour scie à chaîne, Geleider voor benzine schuurmachine



| Dane techniczne | Specifications | Технические условия |
|-----------------|----------------|---------------------|
| norma pakowa    | packing norms  | нормы упаковки      |
| EAN             | EAN            | EAN                 |

## Pompa zanurzeniowa do wody brudnej - Ref. 59G446

Dirty water submersible pump, Wassertauchpumpe für Schmutzwasser, Насос погружной для грязной воды, Насос водний заглибний до стічних вод, Merülő szennyvízszívóvívó, Pompa de cufundat în apă murdară, Vodní ponorné čerpadlo na špinavou vodu, Ponorné čerpadlo na znečistenú vodu, Potopna vodna črpalčka za umazano vodo, Panardinama vandens pompa užiterštam vandenii, Iegremdējamaīs ūdenssūkņis netīram ūdeņim, Sukelėpump mudasele veele, Подводная помпа за мръсна вода, Сrpka за воду - уранјајућа - за прtјаву воду, Pompa za vodu potopljena u прtјаву воду, Котобуџевн автiлo аквoртoвн уџтoвн, Pompa a immersione per acque sporche, Bomba de água de imersão, Pompe à eau immergée, Dompelaar pomp voor vuil water

### Charakterystyka produktu / Specifications / Технические условия

- Zastosowanie: do wody brudnej i czystej
- Automatische заłączenie/wyłączenie pompy w zależności od zmiany poziomu wody
- Bezstopniowo regulowany włącznik pływakowy
- Application: for dirty and clean water
- Automatic pump activation/deactivation depending on water level variations
- Floating switch with stepless regulation
- Область применения: для грязной и чистой воды
- Автоматическое включение/выключение насоса в зависимости от изменения уровня воды
- Поплавковый выключатель с бесступенчатой регулировкой

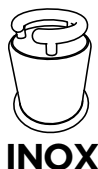

| Dane techniczne               | Specifications                   | Технические условия              | Аксессуары / Accessories / Ансессуары |
|-------------------------------|----------------------------------|----------------------------------|---------------------------------------|
| napięcie                      | voltage                          | напряжение                       | 230V-50Hz                             |
| moc                           | power                            | мощность                         | 650W                                  |
| maks. głębokość zanurzenia    | maximum working depth            | макс. рабочая глубина погружения | 7 m                                   |
| wysokość podnoszenia wody     | maximum head height              | высота подъема воды              | 7.5 m                                 |
| średnica króćca               | diameter of water connector pipe | диаметр патрубка                 | 2", 1.5"                              |
| długość przewodu zasilającego | power cable length               | длина кабеля питания             | 10 m                                  |
| wydajność                     | maximum output                   | производительность               | 11500 l/h                             |
| waga                          | weight                           | вес                              | 6.4 kg                                |
| norma pakowa                  | packing norms                    | нормы упаковки                   | 0/2                                   |
| EAN                           | EAN                              | EAN                              | 5902062594464                         |



# 650W

## Pompa zanurzeniowa do wody brudnej - Ref. 59G449

Dirty water submersible pump, Wassertauchpumpe für Schmutzwasser, Насос погружной для грязной воды, Насос водний заглибний до стічних вод, Merülő szennyvízszívóvívó, Pompa de cufundat în apă murdară, Vodní ponorné čerpadlo na špinavou vodu, Ponorné čerpadlo na znečistenú vodu, Potopna vodna črpalčka za umazano vodo, Panardinama vandens pompa užiterštam vandenii, Iegremdējamaīs ūdenssūkņis netīram ūdeņim, Sukelėpump mudasele veele, Подводная помпа за мръсна вода, Сrpka за воду - уранјајућа - за прtјаву воду, Pompa za vodu potopljena u прtјаву воду, Котобуџевн автiлo аквoртoвн уџтoвн, Pompa a immersione per acque sporche, Bomba de água de imersão, Pompe à eau immergée, Dompelaar pomp voor vuil water

### Charakterystyka produktu / Specifications / Технические условия

- Zastosowanie: do wody brudnej i czystej
- Automatische заłączenie/wyłączenie pompy w zależności od zmiany poziomu wody
- Bezstopniowo regulowany włącznik pływakowy
- Application: for dirty and clean water
- Automatic pump activation/deactivation depending on water level variations
- Floating switch with stepless regulation
- Область применения: для грязной и чистой воды
- Автоматическое включение/выключение насоса в зависимости от изменения уровня воды
- Поплавковый выключатель с бесступенчатой регулировкой

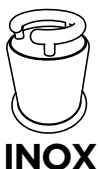

| Dane techniczne               | Specifications                   | Технические условия              | Аксессуары / Accessories / Ансессуары |
|-------------------------------|----------------------------------|----------------------------------|---------------------------------------|
| napięcie                      | voltage                          | напряжение                       | 230V-50Hz                             |
| moc                           | power                            | мощность                         | 900W                                  |
| maks. głębokość zanurzenia    | maximum working depth            | макс. рабочая глубина погружения | 8 m                                   |
| wysokość podnoszenia wody     | maximum head height              | высота подъема воды              | 9 m                                   |
| średnica króćca               | diameter of water connector pipe | диаметр патрубка                 | 2", 1.5"                              |
| długość przewodu zasilającego | power cable length               | длина кабеля питания             | 10 m                                  |
| wydajność                     | maximum output                   | производительность               | 17000 l/h                             |
| waga                          | weight                           | вес                              | 7,8 kg                                |
| norma pakowa                  | packing norms                    | нормы упаковки                   | 0/2                                   |
| EAN                           | EAN                              | EAN                              | 5902062594495                         |



# 900W



## Skrzynka narzędziowa - Ref. 84-112

Tool box, Werkzeugkasten, Ящик для инструмента, Скриня інструментальна, Szerszámosláda, Cutie scule, Náradová skříňka, Basa na náradie, Škatla za orodje, Įrankių dėžė, Instrumentu koferis, Tööriistakast, Нуфар за инструменти, Kutija za alat, Kutija za alat, Εργαλειοθήκη, Caja de herramientas, Casseta portautensili, Caixa p. ferramentas, Caisse à outils, Gereedschapskist



- Dwa pojemne organizery w pokrywie
- 2 organizers in the cover
- 2 x організатора в крышке



- Produkt bardzo wytrzymały dzięki żebrowanej konstrukcji
- Design strengthened with ribs
- Ребра жесткости, усиливающие конструкцию



- Duża pojemność
- Large capacity
- Большой объем



- Pianka ochronna z aluminiową podkładką
- Protective foam with aluminium bottom plate
- Защитный поролон с алюминиевой подкладкой



- Pasy zabezpieczające
- Protective straps
- Защитные ремешки

| Dane techniczne | Specifications | Технические условия |               |
|-----------------|----------------|---------------------|---------------|
| norma pakowa    | packing norms  | нормы упаковки      | 0/1           |
| EAN             | EAN            | EAN                 | 5907558421675 |





## Spawarka inverterowa - Ref. 56H806

Inverter, Inverter-Schweißgerät, Инвертированный сварочный аппарат, Инвертор зварювальний, Hegesztő inverter, Mašinà de sudat inverticà, Inverterová svárečka, Zvárací inverter, Inverterski varilnik, Invertinis suvirinimo aparatas, Invertētāis metināšanas aparāts, Inverter-keevitusaparaat, Инвертерен заварочен автомат, Invertini aparat za zavarivanje, Invertini zavarivač, Μηχάνημο συγκόλλησης με ενελλασσομένο ρεύμα, Soldadora inverter, Saldatrice a inverter, Máquina de soldagem de inversão, Poste de soudure inverter, Inverter lasapparaat

### Charakterystyka produktu / Specifications / Технические условия

- Funkcja „Hot Start”
- „Hot Start” function
- Функция „Hot Start”

- Pasek transportowy na ramie
- Carrying shoulder belt
- Плечо ремень для переноски

- Pełne wyposażenie w kable, maskę i młotek
- Fully equipped in cables, welding mask and hammer

- Полная оснастка - сварочные провода, сварочный щиток и молоток

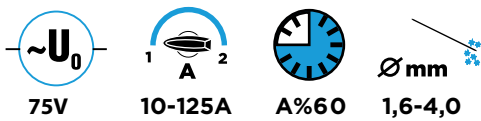

| Dane techniczne         | Specifications       | Технические условия       |               |
|-------------------------|----------------------|---------------------------|---------------|
| napięcie zasilania      | supply voltage       | напряжение питания        | 230V          |
| potężność               | power consumption    | расход мощности           | 4.9kW         |
| amperaż                 | amperage             | расход тока               | 10-125A       |
| napięcie biegu jałowego | open-circuit voltage | напряжение холостого хода | 75V           |
| średnica elektrod       | electrode diameter   | диаметр электродов        | 1.6 - 4.0 mm  |
| cykl                    | duty cycle           | цикл работы               | 60% / 125A    |
| klasa ochrony           | protection class     | класс защиты              | IP21          |
| waga                    | weight               | вес                       | 2.5 kg        |
| norma pakowa            | packing norms        | нормы упаковки            | 0/1           |
| EAN                     | EAN                  | EAN                       | 5902062006936 |



# 10-125A

## Spawarka inverterowa - Ref. 56H808

Inverter, Inverter-Schweißgerät, Инвертированный сварочный аппарат, Инвертор зварювальний, Mašinà de sudat inverticà, Inverterová svárečka, Zvárací inverter, Inverterski varilnik, Invertinis suvirinimo aparatas, Invertētāis metināšanas aparāts, Inverter-keevitusaparaat, Инвертерен заварочен автомат, Invertini aparat za zavarivanje, Invertini zavarivač, Μηχάνημο συγκόλλησης με ενελλασσομένο ρεύμα, Soldadora inverter, Saldatrice a inverter, Máquina de soldagem de inversão, Poste de soudure inverter, Inverter lasapparaat

### Charakterystyka produktu / Specifications / Технические условия

- Funkcja „Hot Start”
- „Hot Start” function
- Функция „Hot Start”

- Wygodny uchwyt transportowy
- Comfortable carrying handle
- Удобной ручкой для переноски

- Pełne wyposażenie w kable, maskę i młotek
- Fully equipped in cables, welding mask and hammer

- Полная оснастка - сварочные провода, сварочный щиток и молоток



| Dane techniczne         | Specifications       | Технические условия       |               |
|-------------------------|----------------------|---------------------------|---------------|
| napięcie zasilania      | supply voltage       | напряжение питания        | 230V          |
| potężność               | power consumption    | расход мощности           | 5.5kW         |
| amperaż                 | amperage             | расход тока               | 10-160A       |
| napięcie biegu jałowego | open-circuit voltage | напряжение холостого хода | 78V           |
| średnica elektrod       | electrode diameter   | диаметр электродов        | 1.6 - 4.0 mm  |
| cykl                    | duty cycle           | цикл работы               | 35% / 160A    |
| klasa ochrony           | protection class     | класс защиты              | IP21          |
| waga                    | weight               | вес                       | 5.6 kg        |
| norma pakowa            | packing norms        | нормы упаковки            | 0/1           |
| EAN                     | EAN                  | EAN                       | 5902062006943 |



# 10-160A

## Spawarka inwerterowa - Ref. 56H810

Inverter, Inverter-Schweißgerät, Инвертированный сварочный аппарат, Инвертор зварювальний, Hegesztő inverter, Mašinà de sudat inverticà, Inverterová sväčeka, Zvárací inverter, Inverterski varilnik, Invertinis suvirinimo aparatas, Invertētāis metināšanas aparāts, Inverter-keevitusaparaat, Инвертерен зварьчен автомат, Invertini aparat za zavarivanje, Invertni zavariivač, Μηχάνημα συγκόλλησης με εναλλασσόμενο ρεύμα, Soldadora inverter, Saldatrice a inverter, Máquina de soldagem de inversão, Poste de soudure inverter, Inverter lasapparaat

### Charakterystyka produktu / Specifications / Технические условия

- Funkcja „Hot Start”
- „Hot Start” function
- Функция „Hot Start”

- Wygodny uchwyt transportowy
- Comfortable carrying handle
- Удобной ручкой для переноски

- Pełne wyposażenie w kable, maskę i młotek
- Fully equipped in cables, welding mask and hammer

- Полная оснастка - сварочные провода, сварочный щиток и молоток



| Dane techniczne         | Specifications       | Технические условия       |               |
|-------------------------|----------------------|---------------------------|---------------|
| napięcie zasilania      | supply voltage       | напряжение питания        | 230V          |
| potężność               | power consumption    | расход мощности           | 6.5kW         |
| amperaż                 | amperage             | расход тока               | 10-200A       |
| napięcie biegu jałowego | open-circuit voltage | напряжение холостого хода | 78V           |
| średnica elektrod       | electrode diameter   | диаметр электродов        | 1.6 - 5.0 mm  |
| cykl                    | duty cycle           | цикл работы               | 35% / 200A    |
| klasa ochrony           | protection class     | класс защиты              | IP21          |
| waga                    | weight               | вес                       | 6.1 kg        |
| norma pakowa            | packing norms        | нормы упаковки            | 0/1           |
| EAN                     | EAN                  | EAN                       | 5902062006950 |



# 10-200A

## Spawarka transformatorowa - Ref. 56H800

Arc welder, Transformator-Schweißgerät, Трансформаторный сварочный аппарат, Апарат зварювальний трансформаторний, Hegesztő transzfórátor, Mašinà de sudat, cu transformator, Transformátorová sväčeka, Transformátorová zvárací, Varilnik, Transformatorinis suvirinimo aparatas, Transformatora metināšanas aparāts, Transformator-keevitusaparaat, Трансформаторен зварьчен автомат, Transformacijski aparat za zavarivanje, Transformatorski zavariivač, Μηχάνημα συγκόλλησης τόξου, Soldadora con arco eléctrico, Saldatrice a trasformatore, Máquina de soldagem de transformador, Poste de soudure redresseur, Transformator lasapparaat

### Charakterystyka produktu / Specifications / Технические условия

- Kółka i wygodny uchwyt transportowy
- Wheels and convenient carrying handle
- Колеса и удобной ручкой для переноски

- Wentylator chłodzący
- Cooling fan
- Охлаждающий вентилятор

- Pełne wyposażenie w kable, maskę i młotek
- Fully equipped in cables, welding mask and hammer

- Полная оснастка - сварочные провода, сварочный щиток и молоток



| Dane techniczne         | Specifications       | Технические условия       |               |
|-------------------------|----------------------|---------------------------|---------------|
| napięcie zasilania      | supply voltage       | напряжение питания        | 230V          |
| potężność               | power consumption    | расход мощности           | 6.2kW         |
| amperaż                 | amperage             | расход тока               | 55-160A       |
| napięcie biegu jałowego | open-circuit voltage | напряжение холостого хода | 48V           |
| średnica elektrod       | electrode diameter   | диаметр электродов        | 2.0 - 4.0 mm  |
| cykl                    | duty cycle           | цикл работы               | 10% / 160A    |
| klasa ochrony           | protection class     | класс защиты              | IP21          |
| waga                    | weight               | вес                       | 16.5 kg       |
| norma pakowa            | packing norms        | нормы упаковки            | 0/1           |
| EAN                     | EAN                  | EAN                       | 5902062006905 |



# 55-160A



## Spawarka transformatorowa - Ref. 56H802

Arc welder, Transformator-Schweißgerät, Трансформаторный сварочный аппарат, Апарат зварювальний трансформаторний, Hegesztő transzformátor, Mašinà de sudat, cu transformator, Transformátorová svářečka, Transformátorová zväžka, Varilnik, Transformatorinis suvirinimo aparatas, Transformatora metināšanas aparāts, Transformator-keevitusaparaat, Трансформаторен зваръчен автомат, Transformacijski aparat za zavarivanje, Transformatorski zavarivač, Μηχάνη συγκόλλησις τόξου, Soldadora con arco eléctrico, Saldatrice a trasformatore, Máquina de soldagem de transformador, Poste de soudure redresseur, Transformator lasapparaat

### Charakterystyka produktu / Specifications / Технические условия

- Kółka i wygodny uchwyt transportowy
- Wheels and convenient carrying handle
- Колеса и удобной ручкой для переноски
- Wentylator chłodzący
- Cooling fan
- Охлаждающий вентилятор
- Pełne wyposażenie w kable, maskę i młotek
- Fully equipped in cables, welding mask and hammer
- Полная оснастка - сварочные провода, сварочный щиток и молоток



| Dane techniczne         | Specifications       | Технические условия       |               |
|-------------------------|----------------------|---------------------------|---------------|
| napięcie zasilania      | supply voltage       | напряжение питания        | 230/400V      |
| pobór mocy              | power consumption    | расход мощности           | 7.0kW         |
| amperaż                 | amperage             | расход тока               | 60-180A       |
| napięcie biegu jałowego | open-circuit voltage | напряжение холостого хода | 48V           |
| średnica elektrod       | electrode diameter   | диаметр электродов        | 2.0 - 4.0 mm  |
| cykl                    | duty cycle           | цикл работы               | 10% / 180A    |
| klasa ochrony           | protection class     | класс защиты              | IP21          |
| waga                    | weight               | вес                       | 17 kg         |
| norma pakowa            | packing norms        | нормы упаковки            | 0/1           |
| EAN                     | EAN                  | EAN                       | 5902062006912 |



**60-180A**

## Spawarka transformatorowa - Ref. 56H804

Arc welder, Transformator-Schweißgerät, Трансформаторный сварочный аппарат, Апарат зварювальний трансформаторний, Hegesztő transzformátor, Mašinà de sudat, cu transformator, Transformátorová svářečka, Transformátorová zväžka, Varilnik, Transformatorinis suvirinimo aparatas, Transformatora metināšanas aparāts, Transformator-keevitusaparaat, Трансформаторен зваръчен автомат, Transformacijski aparat za zavarivanje, Transformatorski zavarivač, Μηχάνη συγκόλλησις τόξου, Soldadora con arco eléctrico, Saldatrice a trasformatore, Máquina de soldagem de transformador, Poste de soudure redresseur, Transformator lasapparaat

### Charakterystyka produktu / Specifications / Технические условия

- Kółka i wygodny uchwyt transportowy
- Wheels and convenient carrying handle
- Колеса и удобной ручкой для переноски
- Wentylator chłodzący
- Cooling fan
- Охлаждающий вентилятор
- Pełne wyposażenie w kable, maskę i młotek
- Fully equipped in cables, welding mask and hammer
- Полная оснастка - сварочные провода, сварочный щиток и молоток



| Dane techniczne         | Specifications       | Технические условия       |               |
|-------------------------|----------------------|---------------------------|---------------|
| napięcie zasilania      | supply voltage       | напряжение питания        | 230/400V      |
| pobór mocy              | power consumption    | расход мощности           | 10.0kW        |
| amperaż                 | amperage             | расход тока               | 80-250A       |
| napięcie biegu jałowego | open-circuit voltage | напряжение холостого хода | 48V           |
| średnica elektrod       | electrode diameter   | диаметр электродов        | 2.0 - 5.0 mm  |
| cykl                    | duty cycle           | цикл работы               | 10% / 250A    |
| klasa ochrony           | protection class     | класс защиты              | IP21          |
| waga                    | weight               | вес                       | 20.5 kg       |
| norma pakowa            | packing norms        | нормы упаковки            | 0/1           |
| EAN                     | EAN                  | EAN                       | 5902062006929 |



**80-250A**

## Przyłbica spawalnicza - Ref. 56H820

Welder's helmet, Schweißerschutzhelm, Шлем сварочный, Casca zварювальниа, Hegesztőpajzs, Cască de sudor, Svářečská maska, Zváračská helma, Čelada za varilca, Suvirintojo šalmas, Metinätāja maska, Keesvituskiiver, Маска за електрожен, Maska za varioce, Maska za varioce, Krovio očigovokoλlnti, Máscara de soldadura con visera, Visiera per saldatura, Capacete de soldador, Casque de soudeur, Lashelm



| Dane techniczne       | Specifications     | Технические условия         |               |
|-----------------------|--------------------|-----------------------------|---------------|
| szybkość zaciemnienia | switch time        | скорость затемнения         | 1/15000 s     |
| stopień jasności      | light state        | степень проникновения света | DIN 4         |
| stopień zaciemnienia  | dark state         | степень затемнения          | DIN 11        |
| ochrona UV / IR       | UV / IR protection | УФ/ИК защита                | DIN 16        |
| waga                  | weight             | вес                         | 480 g         |
| norma pakowa          | packing norms      | нормы упаковки              | 0/1           |
| EAN                   | EAN                | EAN                         | 5902062006974 |

## Przyłbica spawalnicza - Ref. 56H822

Welder's helmet, Schweißerschutzhelm, Шлем сварочный, Casca zварювальниа, Hegesztőpajzs, Cască de sudor, Svářečská maska, Zváračská helma, Čelada za varilca, Suvirintojo šalmas, Metinätāja maska, Keesvituskiiver, Маска за електрожен, Maska za varioce, Maska za varioce, Krovio očigovokoλlnti, Máscara de soldadura con visera, Visiera per saldatura, Capacete de soldador, Casque de soudeur, Lashelm



| Dane techniczne       | Specifications     | Технические условия         |               |
|-----------------------|--------------------|-----------------------------|---------------|
| szybkość zaciemnienia | switch time        | скорость затемнения         | 1/15000 s     |
| stopień jasności      | light state        | степень проникновения света | DIN 4         |
| stopień zaciemnienia  | dark state         | степень затемнения          | DIN 9-13      |
| ochrona UV / IR       | UV / IR protection | УФ/ИК защита                | DIN 16        |
| waga                  | weight             | вес                         | 480 g         |
| norma pakowa          | packing norms      | нормы упаковки              | 0/1           |
| EAN                   | EAN                | EAN                         | 5902062006981 |

## Elektrody rutilowe

Rutile electrodes, Rutil-Elektroden, Рутильовые электроды, Электроди рутилови, Rutil elektróda, Electrozi de rutil, Rutilové elektrody, Rutilové elektrody, Rutiline elektrode, Elektrodi su rutilo glaistu, Rutila elektrodi, Rutilielektróidid, Рутилови електроди, Elektrode za zavarivanje, Rutil elektrode, Ηλεκτρόδια ρουτίλιου, Electrodoos de rutilo, Elettrodi rutilici, Eléktrodoos especiais, Baguettes rutiles, Rutil elektroden



| Ref.   | ø [mm]  | L [mm] | m [kg] | EAN           |     |
|--------|---------|--------|--------|---------------|-----|
| 56H825 | 2.5 mm  | 350    | 5      | 5902062007049 | 0/1 |
| 56H827 | 3.25 mm | 350    | 5      | 5902062007056 | 0/1 |
| 56H829 | 4.0 mm  | 400    | 5      | 5902062007063 | 0/1 |
| 56H834 | 1.6 mm  | 300    | 1      | 5902062006998 | 0/1 |
| 56H839 | 2.0 mm  | 350    | 1      | 5902062007001 | 0/1 |
| 56H830 | 2.5 mm  | 350    | 1      | 5902062007018 | 0/1 |
| 56H835 | 3.25 mm | 350    | 1      | 5902062007025 | 0/1 |
| 56H840 | 4.0 mm  | 400    | 1      | 5902062007032 | 0/1 |

## Drut spawalniczy

Welding wire, Schweißdraht, Проволока сварочная, Дріт зварювальний, Hegesztőhuzal, Sárná de sudat, Drát pro svařování, Spájkovací drôt, Varilna žica, Litavimo viela, Metināšanas stieple, Keesvitusstraat, Тел за заваряване, Žica za zavarivanje, Žice za zavarivanje, Σύρμα συγκόλλησης, Varilla de soldar, Filo per saldatura, Arame de solda, Fil de soudure, Lasdraad



| Ref.   | ø [mm] | m [kg] | EAN           |     |
|--------|--------|--------|---------------|-----|
| 56H845 | 0.6 mm | 5 kg   | 5902062007070 | 0/1 |
| 56H847 | 0.8 mm | 5 kg   | 5902062007087 | 0/1 |
| 56H849 | 1.0 mm | 5 kg   | 5902062007094 | 0/1 |



## Uchwyt spawalniczy

Electrode holder, Schweißklemme, Электрододержатель, Затискич електрозварювальний, Elektroáfoág, Dispozitiv fixare electrod, Držák svářečských elektrod, Držalo za elektrodo, Rankena elektrodamas, Elektroodhoidik, Ръкохватка за електроден, Držac elektrode, Dryac elektrode, Λοβή ορυγονοκόλλητος, Portaelectrodo para soldadura, Manico per saldatura, Suporte p. soldagem, Manche de soudure, Lashouder



| Ref.   | ø [mm <sup>2</sup> ] | A            | Ø [mm]    | m [kg] | EAN           |      |
|--------|----------------------|--------------|-----------|--------|---------------|------|
| 56H870 | 25 - 35              | 160 @ (P60%) | 1,6 - 4   | 0,26   | 5902062007148 | 0/20 |
| 56H871 | 35 - 50              | 200 @ (P60%) | 2 - 5     | 0,32   | 5902062007155 | 0/20 |
| 56H872 | 50 - 70              | 315 @ (P60%) | 2,5 - 6,3 | 0,42   | 5902062007162 | 0/20 |
| 56H873 | 70 - 95              | 400 @ (P60%) | 3,5 - 6,3 | 0,47   | 5902062007179 | 0/20 |
| 56H874 | 95                   | 500 @ (P60%) | 4,0 - 8,0 | 0,50   | 5902062007186 | 0/25 |

## Zacisk biegunowy, kleszczowy

Earth clamp - pincers, Polzangenklemme, Клемма заземления „крокодиль”, Затискич полюсний клемний, Testcsipesz - csíptető, Clemă de legare la pământ - clește, Svorka pólová klešňová, Svorka zvaračská, Sponka, Znyplés - sprastuvas, Klemme, Maaklemm - nāpītsad, Щипца за маса, Klijēšta za masu-pinceta, Spona, Σφιγκτήρας γείωσης - πένσος, Pinzas de apriete, Morsetto polare e di pinze, Abraçadeira polar, Borne polaire - à mors, Poolklemmen



| Ref.   | ø [mm <sup>2</sup> ] | A            | m [kg] | EAN           |      |
|--------|----------------------|--------------|--------|---------------|------|
| 56H880 | 35                   | 160 @ (P60%) | 0,21   | 5902062007193 | 0/50 |
| 56H881 | 70                   | 315 @ (P60%) | 0,25   | 5902062007209 | 0/50 |
| 56H882 | 90                   | 520 @ (P60%) | 0,29   | 5902062007216 | 0/50 |

## Zacisk biegunowy, śrubowy

Earth clamp - screw, Polschraubenklemme, Клемма заземления (струбцина), Затискич полюсний гвинтовий, Testcsipesz - csavaros, Clemă de legare la pământ - șurub, Svorka pólová šroubová, Svorka zvaračská so skrutkou, Sponka, Znyplés - veržlės, Klemme savelkama, Maaklemm - kruvi, Стяга за маса, Klijēšta za masu-stega, Spona, Σφιγκτήρας γείωσης - βίδος, Prensa en „c” de tornillo, Morsetto polare ed elicoidale, Abraçadeira polar - parafusos, Borne polaire - à vis, Schroefklemmen



| Ref.   | ø [mm <sup>2</sup> ] | A            | m [kg] | EAN           |      |
|--------|----------------------|--------------|--------|---------------|------|
| 56H890 | 25                   | 150 @ (P60%) | 0,20   | 5902062007223 | 0/50 |
| 56H891 | 50                   | 250 @ (P60%) | 0,25   | 5902062007230 | 0/50 |
| 56H892 | 70                   | 300 @ (P60%) | 0,30   | 5902062007247 | 0/50 |
| 56H893 | 90                   | 400 @ (P60%) | 0,45   | 5902062007254 | 0/50 |

## Regulowany wspornik - Ref. 56H900 magnetyczny

Magnetic welding angle, Magnetwinkel für Schweißarbeiten, Магнитный уголок для сварочных работ, Носинець для зварювальних робіт магнітний, Mágneses hegesztő derékszög, Cornier magnetic p/t sudori, Magnetický úhelník pro svařování, Magnetický zvaraci uholník, Magneti kotnik za varjenje, Magnetinis suvirinimo kampas, Magnētiskais metināšanas stūrenis, Magneturkraud keevitustõdeks, Ътов профил магнитен заваряващ, Magnetski kutnik za zavarivanje, Magneti uglomer za varenje, Μαγνητική γωνία συγκόλλησης, Escuadra magnética para soldadura, Squadra magnetica per saldatura, Cantoneira magnética para soldar, Equerre magnétique de soudeur, Magnetisch laswinkelhaak

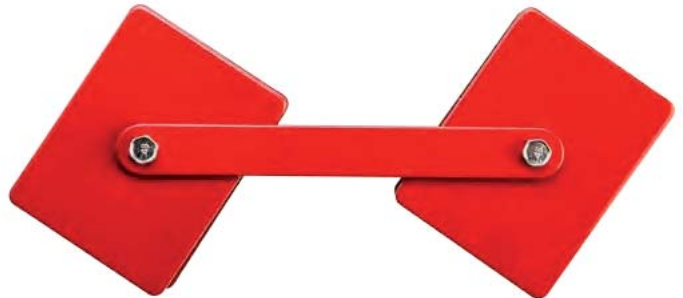

| Dane techniczne | Specifications | Технические условия |
|-----------------|----------------|---------------------|
| kąty            | angles         | углы                |
| udźwig          | capacity       | мощность            |
| norma pakowa    | packing norms  | нормы упаковки      |
| EAN             | EAN            | EAN                 |

## Spawalniczy kątownik magnetyczny

Magnetic welding angle, Magnetwinkel für Schweißarbeiten, Магнитный уголок для сварочных работ, Носинець для зварювальних робіт магнітний, Mágneses hegesztő derékszög, Cornier magnetic p/t sudori, Magnetický úhelník pro svařování, Magnetický zvaraci uholník, Magneti kotnik za varjenje, Magnetinis suvirinimo kampas, Magnētiskais metināšanas stūrenis, Magneturkraud keevitustõdeks, Ътов профил магнитен заваряващ, Magnetski kutnik za zavarivanje, Magneti uglomer za varenje, Μαγνητική γωνία συγκόλλησης, Escuadra magnética para soldadura, Squadra magnetica per saldatura, Cantoneira magnética para soldar, Equerre magnétique de soudeur, Magnetisch laswinkelhaak



| Ref.   | kąty / angles / углы | udźwig / capacity / мощность | L x H x W [mm] | EAN           |     |
|--------|----------------------|------------------------------|----------------|---------------|-----|
| 56H901 | 45° / 90°            | 11.4 kg                      | 82 x 120 x 13  | 5902062007278 | 0/1 |
| 56H902 | 45° / 90°            | 22.7 kg                      | 102 x 155 x 17 | 5902062007285 | 0/1 |
| 56H903 | 45° / 90°            | 34.0 kg                      | 122 x 190 x 25 | 5902062007292 | 0/1 |

## Spawalniczy kątownik magnetyczny

Magnetic welding angle, Magnetwinkel für Schweißarbeiten, Магнитный уголок для сварочных работ, Носинець для зварювальних робіт магнітний, Mágneses hegesztő derékszög, Cornier magnetic p/t sudori, Magnetický úhelník pro svařování, Magnetický zvaraci uholník, Magneti kotnik za varjenje, Magnetinis suvirinimo kampas, Magnētiskais metināšanas stūrenis, Magneturkraud keevitustõdeks, Ътов профил магнитен заваряващ, Magnetski kutnik za zavarivanje, Magneti uglomer za varenje, Μαγνητική γωνία συγκόλλησης, Escuadra magnética para soldadura, Squadra magnetica per saldatura, Cantoneira magnética para soldar, Equerre magnétique de soudeur, Magnetisch laswinkelhaak



| Ref.   | kąty / angles / углы         | udźwig / capacity / мощность | L x H x W [mm] | EAN           |     |
|--------|------------------------------|------------------------------|----------------|---------------|-----|
| 56H904 | 45° / 60° / 75° / 90° / 135° | 11.4 kg                      | 64 x 95 x 14   | 5902062007308 | 0/1 |
| 56H905 | 45° / 60° / 75° / 90° / 135° | 34.0 kg                      | 111 x 136 x 24 | 5902062007315 | 0/1 |





Accessories, Zubehörteile, Принадлежности к электроинструментам, Приналежності до електроінструменту, Elektromos szerszám tartozékok, Accesoriiile pentru sculele electrice, Příslušenství pro elektrické nářadí, Příslušenstvok elektrickým nářadím, Pribor za električna orodja, Elektrinių įrankių priedai, Elektroinstrumentu aksesuāri, Elektritööriistade tarvikud, Аксесоари, Pribor za električne alate, Pribor za elektrouređaje, Εξαρτήματα ηλεκτρικών εργαλείων, Accesorios para herramienta eléctrica, Accessori, Acessórios, Accessoires



**GRAPHITE**



**GRAPHITE**  
POWER IN YOUR HANDS



## Wiertła do metalu

HSS drills, Metallbohrer, Сверла по металлу, Сверла по металлу, Fémfúr, Burghie pentru metale, Vrtáky do kovu, Vrtáky do kovu, Svedri za kovino, Gražtai metalui, Urbis metalām, Metallpuur, Сверла за метал, Svrdla za metal, Burģija za metal, Trúpnovia metáλλou, Brocas para metal, Punte per metallo, Brocas p. metal, Forêts à métal, Boren voor metaal

Charakterystyka produktu / Specifications / Технические условия

- Kąt wierzchołkowy 135° i korekta ścinu umożliwiają łatwe nawiercanie otworów bez punktowania
- 135° point angle and chisel edge correction allow for easy drilling without punching
- Угол при вершине 135° и корректировка поперечной кромки позволяют с легкостью просверливать отверстия без предварительной разметки

- Idealnie nadają się do wiercenia otworów w materiałach trudnoobrabialnych, takich jak stal nierdzewna, kwasoodporna, żaroodporna itp.
- The drills are perfect for drilling holes in hardly machinable materials, like stainless steel, acid resistant steel, heat resistant steel etc.
- Идеально подходят для сверления отверстий в сложно обрабатываемых материалах, таких, как нержавеющая, кислотостойкая и жаропрочная сталь и т.п.



DIN338

HSS  
Co5%

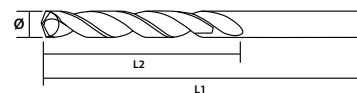

| Ref.   | ø [mm] | L1  | L2 | Ref.      | ø [mm] | L1  | L2  | Ref.      | ø [mm] | L1  | L2  |
|--------|--------|-----|----|-----------|--------|-----|-----|-----------|--------|-----|-----|
| 57H005 | 0.5    | 22  | 6  | 57H044    | 7.5    | 109 | 69  | 57H028-10 | 4.5    | 80  | 47  |
| 57H008 | 0.8    | 30  | 10 | 57H046    | 8.0    | 117 | 75  | 57H030-10 | 4.8    | 86  | 52  |
| 57H010 | 1.0    | 34  | 12 | 57H048    | 8.5    | 117 | 75  | 57H032-10 | 5.0    | 86  | 52  |
| 57H012 | 1.5    | 40  | 18 | 57H050    | 9.0    | 125 | 81  | 57H034-10 | 5.2    | 86  | 52  |
| 57H014 | 2.0    | 49  | 24 | 57H052    | 9.5    | 125 | 81  | 57H036-10 | 5.5    | 93  | 57  |
| 57H015 | 2.2    | 53  | 27 | 57H054    | 10.0   | 133 | 87  | 57H038-10 | 6.0    | 93  | 57  |
| 57H016 | 2.4    | 57  | 30 | 57H055    | 10.2   | 133 | 87  | 57H040-10 | 6.5    | 101 | 63  |
| 57H018 | 2.5    | 57  | 30 | 57H056    | 10.5   | 133 | 87  | 57H042-10 | 7.0    | 109 | 69  |
| 57H020 | 3.0    | 61  | 33 | 57H058    | 11.0   | 142 | 94  | 57H046-5  | 8.0    | 117 | 75  |
| 57H022 | 3.2    | 65  | 36 | 57H060    | 11.5   | 142 | 94  | 57H048-5  | 8.5    | 117 | 75  |
| 57H023 | 3.5    | 70  | 39 | 57H062    | 12.0   | 151 | 101 | 57H050-5  | 9.0    | 125 | 81  |
| 57H024 | 4.0    | 75  | 43 | 57H064    | 12.5   | 151 | 101 | 57H054-5  | 10.0   | 133 | 87  |
| 57H026 | 4.2    | 75  | 43 | 57H066    | 13.0   | 151 | 101 | 57H055-5  | 10.2   | 133 | 87  |
| 57H028 | 4.5    | 80  | 47 | 57H010-10 | 1.0    | 34  | 12  | 57H056-5  | 10.5   | 133 | 87  |
| 57H030 | 4.8    | 86  | 52 | 57H012-10 | 1.5    | 40  | 18  | 57H058-5  | 11.0   | 142 | 94  |
| 57H032 | 5.0    | 86  | 52 | 57H014-10 | 2.0    | 49  | 24  | 57H062-5  | 12.0   | 151 | 101 |
| 57H034 | 5.2    | 86  | 52 | 57H020-10 | 3.0    | 61  | 33  | 57H064-5  | 12.5   | 151 | 101 |
| 57H036 | 5.5    | 93  | 57 | 57H022-10 | 3.2    | 65  | 36  | 57H066-5  | 13.0   | 151 | 101 |
| 57H038 | 6.0    | 93  | 57 | 57H023-10 | 3.5    | 70  | 39  | 57H010-10 | 1.0    | 34  | 12  |
| 57H040 | 6.5    | 101 | 63 | 57H024-10 | 4.0    | 75  | 43  | 57H012-10 | 1.5    | 40  | 18  |
| 57H042 | 7.0    | 109 | 69 | 57H026-10 | 4.2    | 75  | 43  | 57H014-10 | 2.0    | 49  | 24  |

| Ref.      | ø [mm] | L1  | L2  | Ref.      | ø [mm] | L1  | L2  |
|-----------|--------|-----|-----|-----------|--------|-----|-----|
| 57H028-10 | 4.5    | 80  | 47  | 57H046    | 8.0    | 117 | 75  |
| 57H030-10 | 4.8    | 86  | 52  | 57H048    | 8.5    | 117 | 75  |
| 57H032-10 | 5.0    | 86  | 52  | 57H050    | 9.0    | 125 | 81  |
| 57H034-10 | 5.2    | 86  | 52  | 57H052    | 9.5    | 125 | 81  |
| 57H036-10 | 5.5    | 93  | 57  | 57H054    | 10.0   | 133 | 87  |
| 57H038-10 | 6.0    | 93  | 57  | 57H055    | 10.2   | 133 | 87  |
| 57H040-10 | 6.5    | 101 | 63  | 57H056    | 10.5   | 133 | 87  |
| 57H042-10 | 7.0    | 109 | 69  | 57H058    | 11.0   | 142 | 94  |
| 57H046-5  | 8.0    | 117 | 75  | 57H060    | 11.5   | 142 | 94  |
| 57H048-5  | 8.5    | 117 | 75  | 57H062    | 12.0   | 151 | 101 |
| 57H050-5  | 9.0    | 125 | 81  | 57H064    | 12.5   | 151 | 101 |
| 57H054-5  | 10.0   | 133 | 87  | 57H066    | 13.0   | 151 | 101 |
| 57H055-5  | 10.2   | 133 | 87  | 57H010-10 | 1.0    | 34  | 12  |
| 57H056-5  | 10.5   | 133 | 87  | 57H012-10 | 1.5    | 40  | 18  |
| 57H062-5  | 12.0   | 151 | 101 | 57H014-10 | 2.0    | 49  | 24  |
| 57H064-5  | 12.5   | 151 | 101 | 57H020-10 | 3.0    | 61  | 33  |
| 57H066-5  | 13.0   | 151 | 101 | 57H022-10 | 3.2    | 65  | 36  |
| 57H028-10 | 4.5    | 80  | 47  | 57H023-10 | 3.5    | 70  | 39  |
| 57H030-10 | 4.8    | 86  | 52  | 57H024-10 | 4.0    | 75  | 43  |
| 57H032-10 | 5.0    | 86  | 52  | 57H026-10 | 4.2    | 75  | 43  |
| 57H034-10 | 5.2    | 86  | 52  |           |        |     |     |
| 57H036-10 | 5.5    | 93  | 57  |           |        |     |     |
| 57H038-10 | 6.0    | 93  | 57  |           |        |     |     |
| 57H040-10 | 6.5    | 101 | 63  |           |        |     |     |
| 57H042-10 | 7.0    | 109 | 69  |           |        |     |     |

| Ref.          | ø [mm] | L1 | L2 | Ref.          | ø [mm] | L1 | L2 |
|---------------|--------|----|----|---------------|--------|----|----|
| 5902062570055 | 20/200 |    |    | 5902062222015 | 20/200 |    |    |
| 5902062570086 | 20/200 |    |    | 5902062222022 | 10/100 |    |    |
| 5902062570109 | 20/200 |    |    | 5902062222039 | 10/100 |    |    |
| 5902062570123 | 20/200 |    |    | 5902062222046 | 10/100 |    |    |
| 5902062570147 | 20/200 |    |    | 5902062222053 | 10/100 |    |    |
| 5902062570154 | 20/200 |    |    | 5902062222060 | 10/100 |    |    |
| 5902062570161 | 20/200 |    |    | 5902062222077 | 10/100 |    |    |
| 5902062570185 | 20/200 |    |    | 5902062222084 | 5/50   |    |    |
| 5902062570208 | 20/200 |    |    | 5902062222107 | 10/50  |    |    |
| 5902062570222 | 20/200 |    |    | 5902062222114 | 10/50  |    |    |
| 5902062570239 | 20/200 |    |    | 5902062222121 | 10/50  |    |    |
| 5902062570244 | 20/200 |    |    | 5902062222145 | 10/50  |    |    |
| 5902062570260 | 20/200 |    |    | 5902062222367 | 10/50  |    |    |
| 5902062570284 | 20/200 |    |    | 5902062222152 | 10/50  |    |    |
| 5902062570307 | 20/200 |    |    | 5902062222169 | 10/40  |    |    |
| 5902062570321 | 20/200 |    |    | 5902062222176 | 10/40  |    |    |
| 5902062570345 | 20/200 |    |    | 5902062222183 | 10/40  |    |    |
| 5902062570369 | 20/200 |    |    | 5902062222190 | 10/40  |    |    |
| 5902062570383 | 20/200 |    |    | 5902062222206 | 10/40  |    |    |
| 5902062570406 | 20/200 |    |    |               |        |    |    |
| 5902062570420 | 20/200 |    |    |               |        |    |    |



## Wiertła do metalu

HSS drills, Metallbohrer, Сверла по металлу, Сверла по металлу, Fémfúr, Burghie pentru metale, Vrtáky do kovu, Vrtáky do kovu, Svedri za kovino, Gražtai metalui, Urbis metalām, Metallpuur, Сверла за метал, Svrdla za metal, Burģija za metal, Trúpnovia metáλλou, Brocas para metal, Punte per metallo, Brocas p. metal, Forêts à métal, Boren voor metaal

| ø [mm]    | STAL/STAL [min <sup>-1</sup> ] | INOX [min <sup>-1</sup> ] |
|-----------|--------------------------------|---------------------------|
| 1.0-2.0   | 4770                           | 1000                      |
| 2.1-2.5   | 3800-4500                      | 800-1000                  |
| 2.6-3.0   | 3200-3650                      | 600-800                   |
| 3.1-3.5   | 2700-3100                      | 600-800                   |
| 3.6-4.0   | 2400-2650                      | 500-600                   |
| 4.1-4.5   | 2000-2200                      | 400-500                   |
| 4.6-5.0   | 1800-1950                      | 300-400                   |
| 5.1-6.0   | 1600-1750                      | 300-400                   |
| 6.1-8.0   | 1100-1450                      | 250-300                   |
| 8.1-10.0  | 1000-1100                      | 200-300                   |
| 10.1-12.0 | 750-900                        | 150-200                   |
| 12.1-14.0 | 650-750                        | 120-150                   |

DIN338

HSS  
Co5%

SZLIFOWANA  
SPIRALA  
GRINDED  
FLUTE

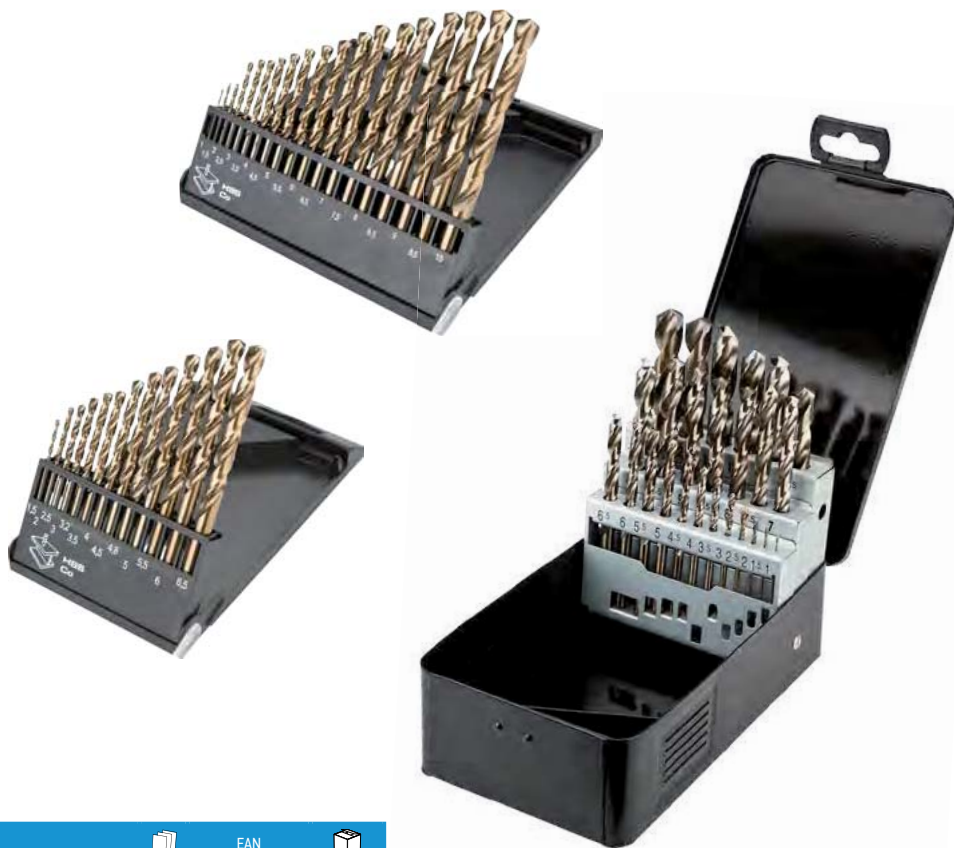
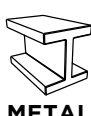

| Ref.   | ø [mm]  | Ref. | ø [mm]        |
|--------|---|------|---------------|
| 57H088 | 1.5, 2, 2.5, 3, 3.2, 3.5, 4, 4.2, 4.8, 5, 5.5, 6, 6.5 mm  | 13   | 5902062570888 |
| 57H089 | 1, 1.5, 2, 2.5, 3, 3.5, 4, 4.5, 5, 5.5, 6, 6.5, 7, 7.5, 8, 8.5, 9, 9.5, 10 mm                               | 19   | 5902062570895 |
| 57H090 | 1, 1.5, 2, 2.5, 3, 3.5, 4, 4.5, 5, 5.5, 6, 6.5, 7, 7.5, 8, 8.5, 9, 9.5, 10, 10.5, 11, 11.5, 12, 12.5, 13 mm | 25   | 5902062570901 |



## Wiertła do metalu

HSS drills, Metallbohrer, Сверла по металлу, Сверла по металлу, Fémfúró, Burghie pentru metale, Vrtáky do kovu, Vrtáky do kovu, Svedri za kovino, Gražtai metalui, Urbis metálam, Metallpuur, Сверла за метал, Svrdla za metal, Burgija za metal, Τρυπάνια μετάλλου, Brocas para metal, Punte per metallo, Brocas p. metal, Forêts à métal, Boren voor metaal

### Charakterystyka produktu / Specifications / Технические условия

- Kąt wierzchołkowy 135° i korekta ścinu umożliwiają łatwe nawiercanie otworów bez punktowania
- 135° point angle and chisel edge correction allow for easy drilling without punching
- Угол при вершине 135° и корректировка поперечной кромки позволяют с легкостью просверливать отверстия без предварительной разметки
- Dodatkowe pokrycie warstwą azotku tytanu pozwala na obniżenie oporów skrawania i zachowanie wysokiej jakości wierconych otworów
- Additional coating of titanium nitride allows to reduce machining resistance and keep high quality of drilled holes
- Дополнительное покрытие из нитрида титана позволяет уменьшить сопротивление сверлению и получить высокий уровень качества выполняемых отверстий
- Idealnie nadają się do wiercenia w stali, żeliwie, elementach wykonanych z metali kolorowych (miedź, aluminium, mosiądz)
- Perfect for drilling in steel, cast iron, non-ferrous metals (copper, aluminium, brass)
- Идеально подходят для сверления отверстий в стали, чугуне, элементах, изготовленных из цветных металлов (медь, алюминий, латунь)



DIN338

HSS TiN

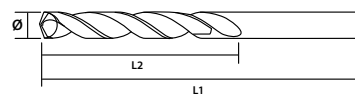

| Ref.   | ø [mm] |   | L1 | L2 | EAN           |        |
|--------|--------|---|----|----|---------------|--------|
| 57H110 | 1.0    | 5 | 34 | 12 | 5902062571106 | 20/200 |
| 57H112 | 1.5    | 5 | 40 | 18 | 5902062571120 | 20/200 |
| 57H114 | 2.0    | 5 | 49 | 24 | 5902062571144 | 20/200 |
| 57H116 | 2.4    | 3 | 57 | 30 | 5902062571168 | 20/200 |
| 57H118 | 2.5    | 3 | 57 | 30 | 5902062571182 | 20/200 |
| 57H120 | 3.0    | 1 | 61 | 33 | 5902062571205 | 20/200 |
| 57H122 | 3.2    | 1 | 65 | 36 | 5902062571229 | 20/200 |
| 57H123 | 3.5    | 1 | 70 | 39 | 5902062571236 | 20/200 |
| 57H124 | 4.0    | 1 | 75 | 43 | 5902062571243 | 20/200 |
| 57H126 | 4.2    | 1 | 75 | 43 | 5902062571267 | 20/200 |
| 57H128 | 4.5    | 1 | 80 | 47 | 5902062571281 | 20/200 |
| 57H130 | 4.8    | 1 | 86 | 52 | 5902062571304 | 20/200 |
| 57H132 | 5.0    | 1 | 86 | 52 | 5902062571328 | 20/200 |
| 57H134 | 5.2    | 1 | 86 | 52 | 5902062571342 | 20/200 |
| 57H136 | 5.5    | 1 | 93 | 57 | 5902062571366 | 20/200 |
| 57H138 | 6.0    | 1 | 93 | 57 | 5902062571380 | 20/200 |

| Ref.   | ø [mm] |   | L1  | L2  | EAN           |        |
|--------|--------|---|-----|-----|---------------|--------|
| 57H141 | 6.2    | 1 | 101 | 63  | 5902062571410 | 20/200 |
| 57H140 | 6.5    | 1 | 101 | 63  | 5902062571403 | 20/200 |
| 57H142 | 7.0    | 1 | 109 | 69  | 5902062571427 | 20/200 |
| 57H144 | 7.5    | 1 | 109 | 69  | 5902062571441 | 20/200 |
| 57H146 | 8.0    | 1 | 117 | 75  | 5902062571465 | 20/200 |
| 57H148 | 8.5    | 1 | 117 | 75  | 5902062571489 | 20/200 |
| 57H150 | 9.0    | 1 | 125 | 81  | 5902062571502 | 20/200 |
| 57H152 | 9.5    | 1 | 125 | 81  | 5902062571526 | 20/200 |
| 57H154 | 10.0   | 1 | 133 | 87  | 5902062571540 | 20/200 |
| 57H156 | 10.5   | 1 | 133 | 87  | 5902062571564 | 20/200 |
| 57H158 | 11.0   | 1 | 142 | 94  | 5902062571588 | 20/200 |
| 57H162 | 12.0   | 1 | 151 | 101 | 5902062571625 | 20/200 |
| 57H164 | 12.5   | 1 | 151 | 101 | 5902062571649 | 20/200 |
| 57H166 | 13.0   | 1 | 151 | 101 | 5902062571663 | 20/200 |



## Wiertła do metalu

HSS drills, Metallbohrer, Сверла по металлу, Сверла по металлу, Fémfúró, Burghie pentru metale, Vrtáky do kovu, Vrtáky do kovu, Svedri za kovino, Gražtai metalui, Urbis metálam, Metallpuur, Сверла за метал, Svrdla za metal, Burgija za metal, Τρυπάνια μετάλλου, Brocas para metal, Punte per metallo, Brocas p. metal, Forêts à métal, Boren voor metaal

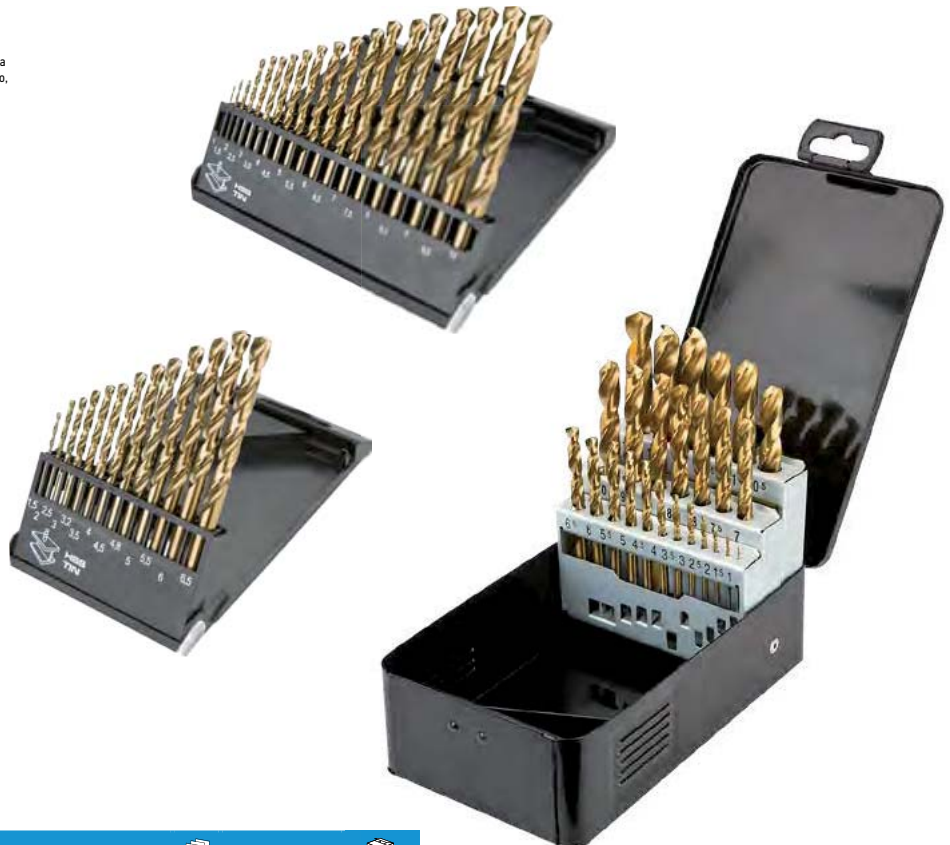

DIN338

HSS TiN



| Ref.   | ø [mm]  |    | EAN           |      |
|--------|---|----|---------------|------|
| 57H198 | 1.5, 2, 2.5, 3, 3.2, 3.5, 4, 4.2, 4.8, 5, 5.5, 6, 6.5 mm  | 13 | 5902062571984 | 5/20 |
| 57H199 | 1, 1.5, 2, 2.5, 3, 3.5, 4, 4.5, 5, 5.5, 6, 6.5, 7, 7.5, 8, 8.5, 9, 9.5, 10 mm                               | 19 | 5902062571991 | 5/20 |
| 57H200 | 1, 1.5, 2, 2.5, 3, 3.5, 4, 4.5, 5, 5.5, 6, 6.5, 7, 7.5, 8, 8.5, 9, 9.5, 10, 10.5, 11, 11.5, 12, 12.5, 13 mm | 25 | 5902062572004 | 5/20 |

## Wiertła do metalu

HSS drills, Metallbohrer, Сверла по металлу, Сверла по металу, Fémfúró, Burghie pentru metale, Vrtáky do kovu, Vrtáky do kovu, Svedri za kovino, Gražtali metalui, Urbis metalām, Metallpuur, Сверла за метал, Svrđla za metal, Burgija za metal, Τρυπάνια μετάλλου, Brocas para metal, Punte per metallo, Brocas p. metal, Forêts à métal, Boren voor metaal

Charakterystyka produktu / Specifications / Технические условия

- Specjalne ostrzenie wiertła do precyzyjnego, szybkiego i wydajnego wiercenia w stali
- Special tip for fast, accurate drilling in steel
- Специальный заточка сверла для точного, быстрого и эффективного сверления в стали



| Ref.   | Ø(mm) | L1 | L2 | EAN           |       |
|--------|-------|----|----|---------------|-------|
| 55H010 | 2.0   | 46 | 24 | 5902062997074 | 1/125 |
| 55H011 | 2.2   | 53 | 27 | 5902062997081 | 1/125 |
| 55H012 | 2.4   | 57 | 30 | 5902062997098 | 1/125 |
| 55H013 | 2.5   | 57 | 30 | 5902062997104 | 1/125 |
| 55H014 | 3.0   | 61 | 33 | 5902062997111 | 1/125 |
| 55H015 | 3.2   | 65 | 36 | 5902062997128 | 1/125 |
| 55H016 | 3.5   | 70 | 39 | 5902062997135 | 1/125 |
| 55H017 | 3.8   | 75 | 43 | 5902062997142 | 1/125 |
| 55H018 | 4.0   | 75 | 43 | 5902062997159 | 1/125 |
| 55H019 | 4.2   | 75 | 43 | 5902062997166 | 1/120 |
| 55H020 | 4.5   | 80 | 47 | 5902062997173 | 1/120 |
| 55H021 | 4.8   | 86 | 52 | 5902062997180 | 1/120 |
| 55H022 | 5.0   | 86 | 52 | 5902062997197 | 1/120 |
| 55H023 | 5.2   | 86 | 52 | 5902062997203 | 1/120 |
| 55H024 | 5.5   | 93 | 57 | 5902062997210 | 1/120 |
| 55H025 | 6.0   | 93 | 57 | 5902062997227 | 1/120 |

| Ref.   | Ø(mm) | L1  | L2  | EAN           |        |
|--------|-------|-----|-----|---------------|--------|
| 55H026 | 6.5   | 101 | 63  | 5902062997234 | 1/120  |
| 55H027 | 7.0   | 101 | 63  | 5902062997241 | 1/75   |
| 55H028 | 7.5   | 101 | 63  | 5902062997258 | 1/75   |
| 55H029 | 8.0   | 117 | 75  | 5902062997265 | 1/75   |
| 55H030 | 8.5   | 117 | 75  | 5902062997272 | 1/75   |
| 55H031 | 9.0   | 125 | 81  | 5902062997289 | 1/75   |
| 55H032 | 9.5   | 125 | 81  | 5902062997296 | 1/50   |
| 55H033 | 10.0  | 133 | 87  | 5902062997302 | 1/50   |
| 55H034 | 10.2  | 133 | 87  | 5902062997319 | 1/50   |
| 55H035 | 10.5  | 133 | 87  | 5902062997326 | 1/50   |
| 55H036 | 11.0  | 142 | 94  | 5902062997333 | 1/50   |
| 55H037 | 11.5  | 142 | 94  | 5902062997340 | 1/50   |
| 55H038 | 12.0  | 151 | 101 | 5902062997357 | 1/50   |
| 55H039 | 12.5  | 151 | 101 | 5902062997364 | 20/200 |
| 55H040 | 13.0  | 151 | 10  | 5902062997371 | 20/200 |

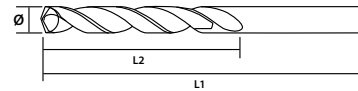

## Wiertła do metalu

HSS drills, Metallbohrer, Сверла по металлу, Сверла по металу, Fémfúró, Burghie pentru metale, Vrtáky do kovu, Vrtáky do kovu, Svedri za kovino, Gražtali metalui, Urbis metalām, Metallpuur, Сверла за метал, Svrđla za metal, Burgija za metal, Τρυπάνια μετάλλου, Brocas para metal, Punte per metallo, Brocas p. metal, Forêts à métal, Boren voor metaal



| Ref.   | Ø(mm) | L1  | L2 |   | EAN           |        |
|--------|-------|-----|----|---|---------------|--------|
| 57H750 | 4     | 95  | 40 | 5 | 5902062577504 | 30/120 |
|        | 5     | 105 | 50 |   |               |        |
|        | 6     | 112 | 55 |   |               |        |
|        | 8     | 115 | 70 |   |               |        |
|        | 10    | 120 | 85 |   |               |        |

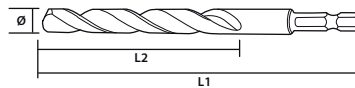

## Wiertło stopniowe

Stepped Conical Bit, Stufenbohrer, Сверло ступенчатое, Сверло ступенчате, Lépcsős fúró, Burghiu lărgitor conic, Stupňovitý vrták, Stupňovitý vrták, Stopenjski sveder, Pakopinis gražtas, Pakārpjveida urbis, Astmelnie puur, Многоступенчатое сверло, Stopenasto svrdlo, Konusna - stepenasta burgija, Τρυπάνι διδνοειδής οπίων με διαβάθμιση, Broca con grados, Allargatori a gradino, Broca de graus, Foret étagé, Trapboor

Charakterystyka produktu / Specifications / Технические условия

- Do wiercenia i rozwiercania otworów w cienkich blachach stalowych, aluminiowych, miedzianych oraz w elementach z tworzyw sztucznych.
- It allows to drill and ream holes in thin sheets of steel, aluminium, copper and in pieces of plastic.
- Обеспечивает сверление и рассверливание отверстий в тонких стальных, алюминиевых и медных листах, а также в пластмассовых деталях

- Stopniowanie co 2 mm
- Stepped every 2 mm
- Шаг ступеней 2 мм



| Ref.   | Ø (mm) | EAN           |       |
|--------|--------|---------------|-------|
| 57H739 | 4-22   | 5902062577399 | 1/150 |
| 57H740 | 4-32   | 5902062577405 | 1/50  |



AKCESORIA DO ELEKTRONARZĘDZI / ACCESSORIES FOR POWER TOOLS / ПРИНАДЛЕЖНОСТИ К ЭЛЕКТРОИНСТРУМЕНТАМ



## Wiertło bezstopniowe

Stepless Conical Bit, Stufenloser Bohrer, Сверло коническое, Сверло коничне, Kúros fúró, Burghiu nelárgtor, Kuželový vrták, Kuželový vrták, Stožčasti sveder, Konusinis grąžtas, Koniskais urbis, Koonuspuur, Кони́чно сре́дно, Konusno svrdlo, Glatka burgija, Трудни́ ме кони́ко стéлехос, Broca sin grados, Allargafori, Broca sem graus, Foret non étagé, Traploze boor



| Ref.   | ø [mm] | EAN           |      |
|--------|--------|---------------|------|
| 57H741 | 4-32   | 5902062577412 | 1/50 |



## Wiertła uniwersalne

Universal drill, Allzweckbohrer, Сверло универсальное, Сверло универсальне, Univerzális fúrószár, Burghiu universal, Univerzální vrták, Univerzálny vrták, Univerzalni sveder, Universālais grāžtas, Univerzālais urbis, Universaalpuur, Универсально средно, Univerzalno svrdlo, Univerzalna burgija, Трудни́ унiвeрcалc хрiтос, Broca universal, Punta universale, Broca universal, Foret universels, Universele boor



| Ref.   | Ø[mm] | L1  | L2 | EAN           |        |
|--------|-------|-----|----|---------------|--------|
| 57H302 | 4     | 75  | 40 | 5902062573025 | 50/400 |
| 57H303 | 5     | 80  | 50 | 5902062573032 | 50/400 |
| 57H304 | 6     | 100 | 60 | 5902062573049 | 50/400 |
| 57H305 | 7     | 100 | 60 | 5902062573056 | 50/400 |
| 57H306 | 8     | 120 | 80 | 5902062573063 | 50/400 |
| 57H307 | 10    | 120 | 80 | 5902062573070 | 50/400 |
| 57H308 | 12    | 150 | 85 | 5902062573087 | 50/400 |

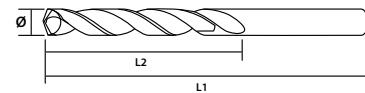

## Wiertła do betonu

Concrete drills, Betonbohrer, Сверла по бетону, Сверла по бетону, Betonfúró, Burghie pentru beton, Vrtáky do betonu, Vrtáky do betonu, Svedri za beton, Grąžtai betonui, Betona urbij, Betooinpuur, Средла за бетон, Svrdlo za beton, Burgije za beton, Трудни́во jметод, Brocas para hormiçón, Punte per calcestruzzo, Brocas p. Betão, Forêts pour béton, Boren voor beton

Charakterystyka produktu / Specifications / Технические условия

- Krzyżowa końcówka, wykonana z drobnziarnistego węgla spiekanego
- Crossed tip made of fine grit sintered carbide
- Сверло с крестообразным концом из карбида
- Podwójna spirala typu S4 zapewnia właściwe odprowadzanie urobku, zabezpieczając wiertło przed przegrzaniem
- Double S4 flute ensures proper drillings extraction and protects the drill against overheating
- Двойная спираль типа S4 обеспечивает оптимальное удаление сверильной пыли, предохраняя сверло от перегрева

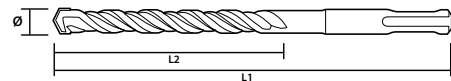

| Ref.   | ø [mm] | L1  | L2  | EAN           |       |
|--------|--------|-----|-----|---------------|-------|
| 57H400 | 4      | 110 | 50  | 5902062574008 | 1/300 |
| 57H404 | 5      | 160 | 100 | 5902062574046 | 1/200 |
| 57H406 | 6      | 110 | 50  | 5902062574060 | 1/300 |
| 57H408 | 6      | 160 | 100 | 5902062574084 | 1/300 |
| 57H410 | 6      | 210 | 150 | 5902062574107 | 1/300 |
| 57H412 | 6      | 260 | 200 | 5902062574121 | 1/200 |
| 57H411 | 7      | 260 | 200 | 5902062574118 | 1/200 |
| 57H413 | 7      | 350 | 290 | 5902062574136 | 1/200 |
| 57H414 | 8      | 110 | 50  | 5902062574145 | 1/200 |
| 57H416 | 8      | 160 | 100 | 5902062574169 | 1/300 |
| 57H418 | 8      | 210 | 150 | 5902062574183 | 1/200 |
| 57H419 | 9      | 260 | 200 | 5902062574196 | 1/200 |
| 57H421 | 9      | 350 | 290 | 5902062574210 | 1/200 |
| 57H420 | 8      | 260 | 200 | 5902062574206 | 1/200 |
| 57H424 | 10     | 160 | 100 | 5902062574244 | 1/200 |
| 57H426 | 10     | 210 | 150 | 5902062574268 | 1/200 |
| 57H428 | 10     | 260 | 200 | 5902062574282 | 1/200 |
| 57H430 | 10     | 350 | 290 | 5902062574305 | 1/150 |
| 57H432 | 10     | 400 | 340 | 5902062574329 | 1/120 |

| Ref.   | ø [mm] | L1  | L2  | EAN           |       |
|--------|--------|-----|-----|---------------|-------|
| 57H434 | 10     | 600 | 540 | 5902062574343 | 1/100 |
| 57H433 | 11     | 260 | 200 | 5902062574336 | 1/200 |
| 57H435 | 11     | 350 | 290 | 5902062574350 | 1/200 |
| 57H438 | 12     | 160 | 100 | 5902062574381 | 1/200 |
| 57H440 | 12     | 210 | 150 | 5902062574404 | 1/200 |
| 57H442 | 12     | 260 | 200 | 5902062574428 | 1/200 |
| 57H444 | 12     | 310 | 250 | 5902062574442 | 1/140 |
| 57H446 | 12     | 400 | 340 | 5902062574466 | 1/100 |
| 57H448 | 12     | 450 | 390 | 5902062574480 | 1/100 |
| 57H450 | 12     | 600 | 540 | 5902062574503 | 1/60  |
| 57H449 | 13     | 260 | 200 | 5902062574496 | 1/100 |
| 57H451 | 13     | 350 | 290 | 5902062574510 | 1/90  |
| 57H454 | 14     | 210 | 150 | 5902062574541 | 1/180 |
| 57H456 | 14     | 260 | 200 | 5902062574565 | 1/100 |
| 57H458 | 14     | 310 | 250 | 5902062574589 | 1/100 |
| 57H460 | 14     | 350 | 290 | 5902062574602 | 1/90  |
| 57H462 | 14     | 400 | 340 | 5902062574626 | 1/80  |
| 57H464 | 14     | 450 | 390 | 5902062574640 | 1/60  |
| 57H466 | 14     | 600 | 540 | 5902062574664 | 1/50  |

| Ref.   | ø [mm] | L1  | L2  | EAN           |       |
|--------|--------|-----|-----|---------------|-------|
| 57H470 | 16     | 210 | 150 | 5902062574701 | 1/110 |
| 57H472 | 16     | 260 | 200 | 5902062574725 | 1/110 |
| 57H474 | 16     | 310 | 250 | 5902062574749 | 1/90  |
| 57H476 | 16     | 400 | 340 | 5902062574763 | 1/60  |
| 57H478 | 16     | 600 | 540 | 5902062574787 | 1/50  |
| 57H480 | 18     | 260 | 200 | 5902062574800 | 1/80  |
| 57H482 | 18     | 310 | 250 | 5902062574824 | 1/50  |
| 57H484 | 18     | 400 | 340 | 5902062574848 | 1/60  |
| 57H486 | 18     | 600 | 540 | 5902062574862 | 1/30  |
| 57H488 | 20     | 600 | 540 | 5902062574886 | 1/26  |
| 57H490 | 20     | 800 | 740 | 5902062574909 | 1/20  |
| 57H492 | 24     | 600 | 540 | 5902062574923 | 1/20  |
| 57H494 | 24     | 800 | 740 | 5902062574947 | 1/13  |

## Wiertła do betonu

Concrete drills, Betonbohrer, Сверла по бетону, Betonfúró, Burghie pentru beton, Vrtáky do betonu, Vrtáky do betónu, Svedri za beton, Gražtaji betonui, Betona urbij, Betonipuur, Середна за бетон, Svrdlo za beton, Burgije za beton, Trundviva jmetou, Brocas para hormigón, Punte per calcestruzzo, Brocas p. Betão, Forêts pour béton, Boren voor beton

Charakterystyka produktu / Specifications / Технические условия

- Posiada końcówkę widiową o kształcie motylkowym
- Drill with butterfly solid carbide tip
- Сверло с рабочим концом специальной формы, с твердосплавными напайками.
- Pozwala to na wiercenie otworów w betonie i materiałach ceramicznych bez obawy o uślizgiwanie się wiertła na boki w pierwszej fazie wiercenia
- It allows to drill holes in concrete and ceramic materials with no risk of drill slipping sideways in the first phase of processing.
- Благодаря этому может сверлить отверстия в бетоне и керамических материалах, при этом сверло не будет скользить в первой фазе сверления.



| Ref.   | Ø[mm] | L1  | L2  | EAN           |       |
|--------|-------|-----|-----|---------------|-------|
| 57H312 | 4     | 75  | 40  | 5902062573124 | 1/500 |
| 57H314 | 6     | 100 | 60  | 5902062573148 | 1/700 |
| 57H316 | 8     | 120 | 80  | 5902062573162 | 1/600 |
| 57H318 | 10    | 120 | 80  | 5902062573186 | 1/400 |
| 57H320 | 12    | 150 | 85  | 5902062573209 | 1/200 |
| 57H322 | 14    | 150 | 85  | 5902062573223 | 1/200 |
| 57H324 | 16    | 160 | 90  | 5902062573247 | 1/170 |
| 57H326 | 18    | 160 | 90  | 5902062573261 | 1/100 |
| 57H328 | 20    | 160 | 100 | 5902062573285 | 1/80  |

| Ref.   | Ø[mm] | L1  | L2  | EAN           |       |
|--------|-------|-----|-----|---------------|-------|
| 57H330 | 6     | 150 | 135 | 5902062573308 | 1/500 |
| 57H332 | 8     | 250 | 135 | 5902062573322 | 1/250 |
| 57H334 | 10    | 250 | 135 | 5902062573346 | 1/200 |
| 57H336 | 12    | 250 | 135 | 5902062573360 | 1/160 |
| 57H338 | 14    | 250 | 135 | 5902062573384 | 1/100 |
| 57H340 | 8     | 400 | 230 | 5902062573407 | 1/150 |
| 57H342 | 10    | 400 | 230 | 5902062573421 | 1/150 |
| 57H344 | 10    | 600 | 400 | 5902062573445 | 1/100 |
| 57H346 | 12    | 600 | 400 | 5902062573469 | 1/60  |

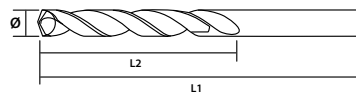

## Wiertła do betonu

Concrete drills, Betonbohrer, Сверла по бетону, Betonfúró, Burghie pentru beton, Vrtáky do betonu, Vrtáky do betónu, Svedri za beton, Gražtaji betonui, Betona urbij, Betonipuur, Середна за бетон, Svrdlo za beton, Burgije za beton, Trundviva jmetou, Brocas para hormigón, Punte per calcestruzzo, Brocas p. Betão, Forêts pour béton, Boren voor beton



| Ref.   | Ø [mm] | L1  | L2  | EAN           |      |
|--------|--------|-----|-----|---------------|------|
| 57H506 | 16     | 310 | 170 | 5902062575067 | 1/43 |
| 57H508 | 16     | 400 | 260 | 5902062575081 | 1/37 |
| 57H510 | 16     | 600 | 460 | 5902062575104 | 1/30 |
| 57H514 | 18     | 310 | 170 | 5902062575142 | 1/50 |
| 57H516 | 18     | 400 | 260 | 5902062575166 | 1/45 |
| 57H518 | 18     | 600 | 460 | 5902062575180 | 1/30 |
| 57H520 | 20     | 600 | 460 | 5902062575203 | 1/22 |
| 57H522 | 20     | 800 | 660 | 5902062575227 | 1/16 |
| 57H524 | 24     | 600 | 460 | 5902062575241 | 1/17 |
| 57H526 | 24     | 800 | 660 | 5902062575265 | 1/12 |

| Ref.   | Ø [mm] | L1   | L2   | EAN           |      |
|--------|--------|------|------|---------------|------|
| 57H528 | 24     | 1000 | 860  | 5902062575289 | 1/10 |
| 57H530 | 24     | 1200 | 1060 | 5902062575302 | 1/7  |
| 57H532 | 28     | 600  | 460  | 5902062575326 | 1/13 |
| 57H534 | 28     | 800  | 660  | 5902062575340 | 1/10 |
| 57H536 | 28     | 1000 | 860  | 5902062575364 | 1/7  |
| 57H538 | 28     | 1200 | 1060 | 5902062575388 | 1/6  |
| 57H540 | 32     | 600  | 460  | 5902062575401 | 1/10 |
| 57H542 | 32     | 800  | 660  | 5902062575425 | 1/6  |
| 57H544 | 32     | 1000 | 860  | 5902062575449 | 1/6  |
| 57H546 | 32     | 1200 | 1060 | 5902062575463 | 1/5  |

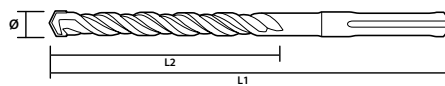

## Wiertła do betonu

Concrete drills, Betonbohrer, Сверла по бетону, Betonfúró, Burghie pentru beton, Vrtáky do betonu, Vrtáky do betónu, Svedri za beton, Gražtaji betonui, Betona urbij, Betonipuur, Середна за бетон, Svrdlo za beton, Burgije za beton, Trundviva jmetou, Brocas para hormigón, Punte per calcestruzzo, Brocas p. Betão, Forêts pour béton, Boren voor beton

Charakterystyka produktu / Specifications / Технические условия

- Posiada końcówkę widiową o kształcie motylkowym
- Drill with butterfly solid carbide tip
- Сверло с рабочим концом специальной формы, с твердосплавными напайками.
- Pozwala to na wiercenie otworów w betonie i materiałach ceramicznych bez obawy o uślizgiwanie się wiertła na boki w pierwszej fazie wiercenia
- It allows to drill holes in concrete and ceramic materials with no risk of drill slipping sideways in the first phase of processing.
- Благодаря этому может сверлить отверстия в бетоне и керамических материалах, при этом сверло не будет скользить в первой фазе сверления.

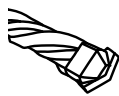

| Ref.   | Ø[mm] | L1  | L2 |   | EAN           |       |
|--------|-------|-----|----|---|---------------|-------|
| 57H350 | 4     | 75  | 40 | 5 | 5902062573506 | 1/100 |
|        | 5     | 80  | 50 |   |               |       |
|        | 6     | 100 | 60 |   |               |       |
|        | 8     | 120 | 80 |   |               |       |
|        | 10    | 120 | 80 |   |               |       |

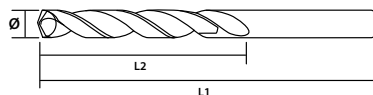



## Wiertła do betonu

Concrete drills, Betonbohrer, Сверла по бетону, Сверла по бетону, Betonfúró, Burghie pentru beton, Vrtáky do betonu, Vrtáky do betonu, Svedri za beton, Gražiai betonui, Betona urbi, Betooinpuur, Середна за бетон, Svrldo za beton, Burgije za beton, Trunóvio unctou, Brocas para hormigón, Punte per calcestruzzo, Brocas p. Betão, Forêts pour béton, Boren voor beton



BETON  
CEGLA  
CONCRETE

| Ref.   | Ø(mm) | L1  | L2 |   | EAN           |        |
|--------|-------|-----|----|---|---------------|--------|
| 57H746 | 4     | 75  | 40 | 4 | 5902062577467 | 30/120 |
|        | 6     | 100 | 60 |   |               |        |
|        | 8     | 120 | 80 |   |               |        |
|        | 10    | 120 | 80 |   |               |        |

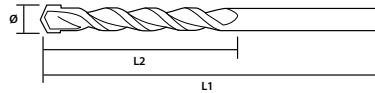

## Wiertła diamentowe

Diamond drill, Diamantbohrer, Сверло алмазное, Сверло диамантве, Gyémánt fúró, Burghiu diamentat, Diamantový vrták, Diamantový vrták, Diamantno steklo, Deimantinis gražtas, Diamanta urbis, Teemantpuur, Диамантено середно, Dijamantno svrdlo, Dijamntska burgija, Діюювотрпóвно, Broca de diamante, Punta al diamante, Broca de diamante, Foret diamanté, Diamantboor

Charakterystyka produktu / Specifications / Технические условия

- Ostrze, galwanicznie pokryte nasypem diamentowym
- Blade with electroplated diamond grit
- Сверло с лезвием, гальванически покрытым алмазным напылением

- Pozwala to wierceć otwory w bardzo twardych materiałach ceramicznych i mineralnych (gres, granit, marmur)
- It allows to drill holes in very hard ceramic and mineral materials (gres, granite, marble)
- Благодаря этому можно сверлить отверстия в очень твердых минеральных и керамических материалах (керамогранит, гранит, мрамор)

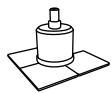

BETON  
CEGLA  
CONCRETE



DIAMENTOWE  
OSTRZE  
DIAMOND  
BLADE

| Ref.   | Ø(mm) | L  | EAN           |        |
|--------|-------|----|---------------|--------|
| 57H278 | 6     | 30 | 5902062572783 | 30/360 |
| 57H279 | 8     | 30 | 5902062572790 | 30/360 |
| 57H280 | 10    | 30 | 5902062572806 | 30/360 |
| 57H284 | 12    | 30 | 5902062572844 | 30/360 |
| 57H285 | 18    | 30 | 5902062572851 | 20/240 |
| 57H286 | 22    | 30 | 5902062572868 | 10/80  |
| 57H287 | 25    | 30 | 5902062572875 | 10/80  |
| 57H288 | 32    | 30 | 5902062572882 | 10/80  |
| 57H289 | 35    | 30 | 5902062572899 | 10/80  |
| 57H290 | 38    | 30 | 5902062572905 | 10/80  |

| Ref.   | Ø(mm) | L  | EAN           |       |
|--------|-------|----|---------------|-------|
| 57H291 | 40    | 30 | 5902062572912 | 10/80 |
| 57H292 | 44    | 30 | 5902062572929 | 10/80 |
| 57H293 | 50    | 30 | 5902062572936 | 10/80 |
| 57H294 | 53    | 30 | 5902062572943 | 10/80 |
| 57H295 | 60    | 30 | 5902062572950 | 10/80 |
| 57H296 | 65    | 30 | 5902062572967 | 10/80 |
| 57H297 | 67    | 30 | 5902062572974 | 10/80 |
| 57H298 | 73    | 30 | 5902062572981 | 10/80 |
| 57H299 | 83    | 30 | 5902062572998 | 6/48  |
| 57H300 | 100   | 30 | 5902062573001 | 1/8   |

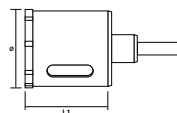

## Wycinarka otworów w glazurze

Adjustable hole cutter / Fliesenstichsäge / Сверло для плитки / Викружувальний регульований / Kőrkvívágó csempéhez / Mecanism de reglare perforare găuri / Fréza na díry v glazúře / Выкружовак на облицовку / Urezovalec lukenj v ploščice / Prietaisais erimui pjovimui plytelėse / Саунумзāģis / Tellitav augulõõkur / Бургия за фанс / Põdesavajuci sjeakāž / Sekas za rupe / Рубицијевин нёво рлакд / Sacabocado para azulejos / Tagliatori per piastrelle / Serra de contorno para azulejos / Découpeuse d'ouvertures dans le carrelage / Gatenknipper voor glazuur

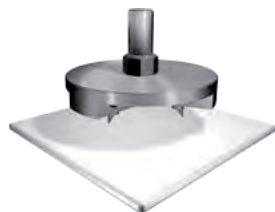

| Ref    | ø [mm]         |      | EAN           |
|--------|----------------|------|---------------|
| 55H540 | 33, 53, 67, 83 | 0/10 | 5902062685407 |

## Wiertła do szkła

Glass drill, Glasbohrer, Сверло по стеклу, Сверло по склу, Üvegűrő, Burghiu pentru sticlă, Vrták do skla, Vrták do skla, Sveder za steklo, Gražtaji stiklui, Urbis stiklam, Klaaspuur, Сверло за стъкло, Svrdlo za staklo, Burgija za staklo, Trundnia yodliou, Broca para vidro, Punta per vetro, Broca p. Vidro, Foret à verre, Boor voor glas



| Ref.   | Ø[mm] | L  | EAN           |       |
|--------|-------|----|---------------|-------|
| 57H260 | 5     | 70 | 5902062572608 | 10/50 |
| 57H261 | 6     | 75 | 5902062572615 | 10/50 |
| 57H262 | 8     | 80 | 5902062572622 | 10/50 |
| 57H263 | 10    | 85 | 5902062572639 | 10/50 |

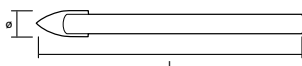

## Szpicak

Point chisel, Spitzzeisen, Долото-пика, Пробивач, Hegyevéső, Daltá, Špičák, Sekáč špicatý, Koničasti sekač, Pincetas, Kalts spicais, Terava otsaga peitel, Шило, Špica, Spic, Σμίλη ακινητού άκρου, Cincel, Punteruolo, Cinzel, Poignon, Puntbeitel



| Ref.   | Ø [mm] | L   | Type     | EAN           |       |
|--------|--------|-----|----------|---------------|-------|
| 57H556 | 14     | 250 | SDS-plus | 5902062575562 | 15/60 |
| 57H561 | 18     | 400 | SDS-max  | 5902062575616 | 13/26 |

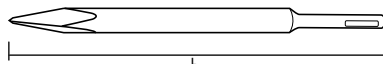

## Dłuto

Chisel, Beitel, Долото, Зубило, Laposvéső, Daltá, Dlátó, Sekáč plochý, Sekáč, Kaltas, Kalts, Peitel, Сечак, Sjeakač, Секак, Σμίλη, Formón, Scalpello, Raspador, Ciseau, Beitel



| Ref.   | Ø [mm] | L   | W  | Type     | EAN           |       |
|--------|--------|-----|----|----------|---------------|-------|
| 57H557 | 14     | 250 | 20 | SDS-plus | 5902062575579 | 15/60 |
| 57H558 | 14     | 250 | 40 | SDS-plus | 5902062575586 | 15/60 |
| 57H559 | 17     | 350 | 50 | SDS-plus | 5902062575593 | 15/30 |
| 57H562 | 18     | 400 | 25 | SDS-max  | 5902062575623 | 13/26 |
| 57H563 | 18     | 400 | 50 | SDS-max  | 5902062575630 | 13/26 |

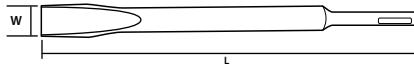

## Dłuto typ „U”

Chisel, Beitel, Долото, Зубило, Laposvéső, Daltá, Dlátó, Sekáč plochý, Sekáč, Kaltas, Kalts, Peitel, Сечак, Sjeakač, Секак, Σμίλη, Formón, Scalpello, Raspador, Ciseau, Beitel



| Ref.   | Ø [mm] | L   | W  | Type     | EAN           |       |
|--------|--------|-----|----|----------|---------------|-------|
| 57H560 | 14     | 250 | 22 | SDS-plus | 5902062575609 | 15/60 |
| 57H564 | 18     | 350 | 25 | SDS-max  | 5902062575647 | 13/26 |

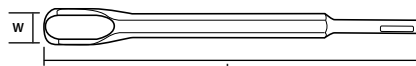



## Szpicak

Point chisel, Spitzzeisen, Доло-пика, Пробивач, Hegyveső, Daltá, Špicák, Sekáč špicatý, Koničasti sekač, Pincetas, Kalts spicais, Terava otsaga peitel, Шило, Špica, Spic, Σπιλή αχληρού άκρου, Cincel, Punteruolo, Cinzel, Poinçon, Puntbeitel



BETON  
CEGLA  
CONCRETE

| Ref.   | HEX (mm) | L (mm) | m (kg) | EAN           |      |
|--------|----------|--------|--------|---------------|------|
| 57H565 | 30       | 400    | 1,5    | 5902062575654 | 0/15 |

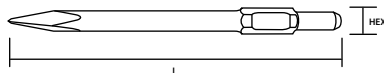

## Dłuto

Chisel, Beitel, Доло, Зубило, Laposvéső, Daltá, Dłuto, Sekáč plochý, Sekáč, Kaltas, Kalts, Peitel, Cekav, Sjekáč, Sekac, Σπιλή, Formón, Scalpello, Raspador, Ciseau, Beitel



BETON  
CEGLA  
CONCRETE

| Ref.   | HEX (mm) | L (mm) | W (mm) | m (kg) | EAN           |      |
|--------|----------|--------|--------|--------|---------------|------|
| 57H566 | 30       | 400    | 35     | 1,5    | 5902062575661 | 0/15 |
| 57H567 | 30       | 400    | 75     | 2,4    | 5902062575678 | 0/10 |

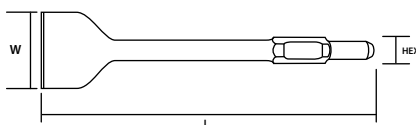

## Frezy

Milling cutters, Fräser, Фрезы, Фрезь, Marókések, Freze, Frézy, Frézy, Rezkala, Frezos, Frézes, Fressid, Фрезь, Frezeri, Glodalice, frezeri, Фрѣзѣц, Brocas fresadoras, Frese, Fresas, Fraises, Frezen

TGT



DREWNO  
WOOD



SKLEJKA  
CHIPBOARDS



PLASTIC

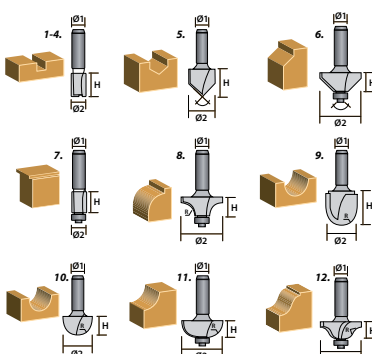

| Ref.   | NR | ø1 (mm) | ø2 (mm) | R    | H   |    | EAN           |      |    |
|--------|----|---------|---------|------|-----|----|---------------|------|----|
| 57H210 | 1  | 8       | 6       |      | 20  | 12 | 5902062572103 | 5/20 |    |
|        |    | 8       | 12      |      | 20  |    |               |      |    |
|        |    | 8       | 16      |      | 20  |    |               |      |    |
|        |    | 8       | 12.7    |      | 12  |    |               |      |    |
|        | 5  | 8       | 12.7    | 90   | 9   |    |               |      |    |
|        | 6  | 8       | 32      | 45   | 12  |    |               |      |    |
|        | 7  | 8       | 12.7    |      | 12  |    |               |      |    |
|        | 8  | 8       | 22.2    |      | 6   |    |               |      | 12 |
|        | 9  | 8       | 28.6    |      | 9.5 |    |               |      | 15 |
|        | 10 | 8       | 12.7    | 6.35 | 9   |    |               |      |    |
|        | 11 | 8       | 22.2    |      | 6   |    |               |      | 12 |
|        | 12 | 8       | 25.4    |      | 4   |    |               |      | 15 |

## Frezy

Milling cutters, Fräser, Фрезы, Фрезь, Marókések, Freze, Frézy, Frézy, Rezkala, Frezos, Frézes, Fressid, Фрезь, Frezeri, Glodalice, frezeri, Фрѣзѣц, Brocas fresadoras, Frese, Fresas, Fraises, Frezen

TGT



DREWNO  
WOOD



SKLEJKA  
CHIPBOARDS

| Ref.   | ø (mm) | L  | EAN           |       |
|--------|--------|----|---------------|-------|
| 57H266 | 25     | 60 | 5902062572660 | 1/100 |
| 57H267 | 32     | 60 | 5902062572677 | 1/100 |
| 57H268 | 35     | 60 | 5902062572684 | 1/90  |

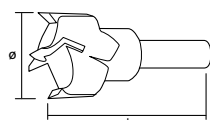

## Frezy

Milling cutters, Fräser, Фрезы, Фрезы, Marókések, Freze, Frézy, Frézy, Rezkala, Frezos, Frézes, Freesid, Фрезы, Frezeri, Glodalice, Frezeri, Φρέζες, Brocas fresadoras, Frese, Fresas, Fraises, Frezen

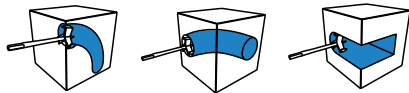

| Ref.   | ø [mm]         | L   | EAN           | Box   |
|--------|----------------|-----|---------------|-------|
| 57H246 | 15, 18, 20, 22 | 130 | 5902062572462 | 12/48 |

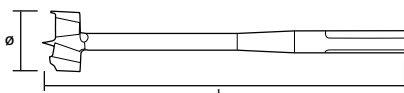

## Wiertła do drewna

Wood drills, Holzbohrer, Сверла по дереву, Сверла по дереву, Faűrók, Burghie pentru lemn, Vrtáky do dřeva, Vrtáky do dřeva, Svedra za les, Graűtai medűzi, Urbji koksnei, Puidupuurid, Сверла за дървесина, Svrdlo za drvo, Brgije za drvo, Τρυπάνια ξύλου, Brocas para madera, Punte per legno, Brocas p. madeira, Forêts de bois, Boren voor hout

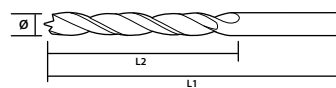
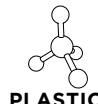

| Ref.   | ø [mm] | L1 [mm] | L2 [mm] | EAN           | Box    |
|--------|--------|---------|---------|---------------|--------|
| 57H270 | 3      | 60      | 30      | 5902062572707 | 50/400 |
| 57H271 | 4      | 70      | 40      | 5902062572714 | 50/400 |
| 57H272 | 5      | 85      | 45      | 5902062572721 | 50/400 |
| 57H273 | 6      | 90      | 50      | 5902062572738 | 50/400 |
| 57H274 | 7      | 105     | 60      | 5902062572745 | 50/400 |
| 57H275 | 8      | 110     | 65      | 5902062572752 | 50/400 |
| 57H276 | 10     | 120     | 75      | 5902062572769 | 50/400 |



## Wiertła do drewna

Wood drills, Holzbohrer, Сверла по дереву, Сверла по дереву, Faűrók, Burghie pentru lemn, Vrtáky do dřeva, Vrtáky do dřeva, Svedra za les, Graűtai medűzi, Urbji koksnei, Puidupuurid, Сверла за дървесина, Svrdlo za drvo, Brgije za drvo, Τρυπάνια ξύλου, Brocas para madera, Punte per legno, Brocas p. madeira, Forêts de bois, Boren voor hout



| Ref.   | ø [mm] | L1 [mm] | L2 [mm] | EAN           | Box  |
|--------|--------|---------|---------|---------------|------|
| 57H380 | 12     | 151     | 80      | 5902062996954 | 1/25 |
| 57H381 | 14     | 151     | 80      | 5902062996961 | 1/25 |
| 57H382 | 16     | 151     | 80      | 5902062996978 | 1/25 |
| 57H383 | 18     | 151     | 80      | 5902062996985 | 1/25 |
| 57H384 | 20     | 151     | 80      | 5902062996992 | 1/25 |
| 57H385 | 24     | 151     | 80      | 5902062997005 | 1/25 |



## Wiertła do drewna

Wood drills, Holzbohrer, Сверла по дереву, Сверла по дереву, Faűrók, Burghie pentru lemn, Vrtáky do dřeva, Vrtáky do dřeva, Svedra za les, Graűtai medűzi, Urbji koksnei, Puidupuurid, Сверла за дървесина, Svrdlo za drvo, Brgije za drvo, Τρυπάνια ξύλου, Brocas para madera, Punte per legno, Brocas p. madeira, Forêts de bois, Boren voor hout



| Ref.   | ø [mm] | L1  | L2  | EAN           | Box   |
|--------|--------|-----|-----|---------------|-------|
| 57H352 | 6      | 250 | 150 | 5902062573520 | 25/50 |
| 57H354 | 8      | 250 | 150 | 5902062573544 | 25/50 |
| 57H356 | 10     | 250 | 150 | 5902062573568 | 25/50 |
| 57H358 | 12     | 250 | 150 | 5902062573582 | 25/50 |
| 57H360 | 14     | 250 | 150 | 5902062573605 | 25/50 |
| 57H362 | 16     | 250 | 150 | 5902062573629 | 25/50 |
| 57H364 | 18     | 250 | 150 | 5902062573643 | 25/50 |
| 57H366 | 20     | 250 | 150 | 5902062573667 | 25/50 |
| 57H368 | 22     | 250 | 150 | 5902062573681 | 25/50 |
| 57H370 | 24     | 250 | 150 | 5902062573704 | 25/50 |

| Ref.   | ø [mm] | L1  | L2  | EAN           | Box   |
|--------|--------|-----|-----|---------------|-------|
| 57H372 | 25     | 250 | 150 | 5902062573728 | 25/50 |
| 57H252 | 8      | 400 | 300 | 5902062572523 | 25/50 |
| 57H253 | 10     | 400 | 300 | 5902062572530 | 25/50 |
| 57H254 | 12     | 400 | 300 | 5902062572547 | 25/50 |
| 57H255 | 14     | 400 | 300 | 5902062572554 | 25/50 |
| 57H256 | 16     | 400 | 300 | 5902062572561 | 25/50 |
| 57H257 | 18     | 400 | 300 | 5902062572578 | 25/50 |
| 57H258 | 20     | 400 | 300 | 5902062572585 | 25/50 |
| 57H259 | 25     | 460 | 360 | 5902062014894 | 1/15  |
| 57H251 | 30     | 460 | 360 | 5902062014887 | 1/10  |





## Wiertła do drewna łopatkowe

Wood flat drill bit, Holzbohrer, Сверло перьевое по дереву, Сверло по дереву перовое, Lapos fafűró, Burghiu lat pentru lemn, Vrták lopatkový na dřevo, Vrták do dřeva plochý, Sveder za les, Ploščias gražtas medžiui, Spalvu urbis kokam, Lame puidudrelli otsik, Burgija za beton, Τρυπάνιο φτερού για διάτρηση ξύλου, Broca de pala para madeira, Punta a paletta per legno, Broca de pá p. madeira, Foret à bois plat, Vlakboor voor hout



HARTOWANE  
HARDENED



SZYBKI  
MOCOWANIE  
QUICK  
CHANGE



| Ref.   | ø1 [mm] | L [mm] | EAN           |        |
|--------|---------|--------|---------------|--------|
| 57H212 | 6       | 152    | 5902062572127 | 40/400 |
| 57H214 | 8       | 152    | 5902062572141 | 40/400 |
| 57H216 | 10      | 152    | 5902062572165 | 40/400 |
| 57H218 | 12      | 152    | 5902062572189 | 40/400 |
| 57H219 | 13      | 152    | 5902062997388 | 40/400 |
| 57H220 | 14      | 152    | 5902062572202 | 40/400 |
| 57H222 | 16      | 152    | 5902062572226 | 40/400 |
| 57H223 | 17      | 152    | 5902062997395 | 40/400 |
| 57H224 | 18      | 152    | 5902062572240 | 40/400 |
| 57H225 | 19      | 152    | 5902062997401 | 40/400 |
| 57H226 | 20      | 152    | 5902062572264 | 40/400 |

| Ref.   | ø1 [mm] | L [mm] | EAN           |        |
|--------|---------|--------|---------------|--------|
| 57H228 | 22      | 152    | 5902062572288 | 40/400 |
| 57H230 | 24      | 152    | 5902062572301 | 40/400 |
| 57H232 | 26      | 152    | 5902062572325 | 40/400 |
| 57H227 | 25      | 152    | 5902062997418 | 40/400 |
| 57H234 | 28      | 152    | 5902062572349 | 40/400 |
| 57H236 | 30      | 152    | 5902062572363 | 40/400 |
| 57H238 | 32      | 152    | 5902062572387 | 40/400 |
| 57H240 | 34      | 152    | 5902062572400 | 40/400 |
| 57H242 | 38      | 152    | 5902062572424 | 40/320 |
| 57H244 | 40      | 152    | 5902062572448 | 40/320 |

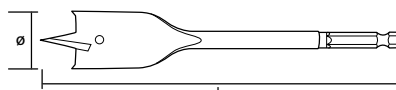

## Przedłużka do wiertel

Extension, Verlängerung, Удлинитель, Подовжувач, Toldósász, Prelungitor, Prodlužovák, Predženie, Podjelšek, Ilgklis, Pagarinātājs, Pikenudis, Удлинител, Produžení poluga, Produziena poluga, Проєкцiон, Alargadera, Prolunga, Extensão, Prolongation, Verlengstuk



| Ref.   | L   | EAN           |        |
|--------|-----|---------------|--------|
| 57H245 | 150 | 5902062572455 | 20/200 |

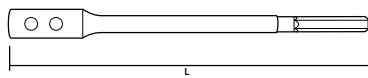

## Wiertła-piły

Saw drills, Bohrer - Säge, Сверла-пилы, Сверла-фрезы, Marófüró, Burghie - ferásträu, Vrtáky / Pily, Frézovací vrták, Svedri-Zäge, Gražtai - pjūklai, Urbi-jāgi, Puurid-saed, Сверла-триони, Svdrła pile, Burgjie-testere, Пришvотi тpионiвiо, Brocas sierras, Punte-seghe, Wiertła-piły, Foréts-scies, Boorzagen

Charakterystyka produktu / Specifications / Технические условия

- Pozwalają wiercić i frezować nieregularne otwory w cienkich materiałach plastikowych, drewnianych, metalowych
- Bits can be used to drill and mill irregular holes in thin plastic, wood and metal pieces
- Сверла позволяют сверлить и фрезеровать отверстия нерегулярной формы в тонких пластмассовых, деревянных и металлических материалах

- Doskonale sprawdzają się przy niestandardowych pracach montażowych i warsztatowych
- They prove perfect for nonstandard fitting and workshop tasks
- Отлично подходят для нестандартных монтажных работ и работы в домашней мастерской



| Ref.   | ø [mm]  | EAN           |       |
|--------|---------|---------------|-------|
| 57H250 | 5, 6, 8 | 5902062572509 | 12/60 |



## Regulowane wiertło do drewna

Wood drill bit, Holzbohrer geregelt, Сверло регулируемое по дереву, Сверло по дереву, Fafűró, Burghiu lemn, Regulovaný vrták na dřevo, Súgrava fréz do dřeva, Sveder za les, Reguliojamas gražtas medžiui, Urbis kokam, Puidudrelli otsik, Burgija za drvo, Pušvūžvemo тpионiвiо для диáтpон ξύλου, Punta per legno regolabile, Broca p. madeira reguláveis, Foret de bois réglable, Instelboor voor hout



| Ref.   | ø [mm] | L   | EAN           |       |
|--------|--------|-----|---------------|-------|
| 57H248 | 22-76  | 150 | 5902062572486 | 20/40 |

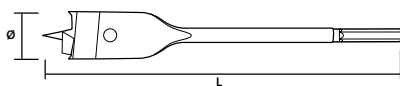

## Otwornica

Compass saw, Lochsäge, Ножовка, Фреза, Kőrkivágó, Ferástráru pentru găuri, Dėrovka, Dierovacica pila, Luknjarka, Wienagankis rjűklas, Rokzágis, Augusaag, Тесен трион, Nareznica, Ručna testera za pravljenje otvora, Приџи, Sierra de corona, Segá a tazza, Serra para recorte, Scie à guichet, Gatenknipper

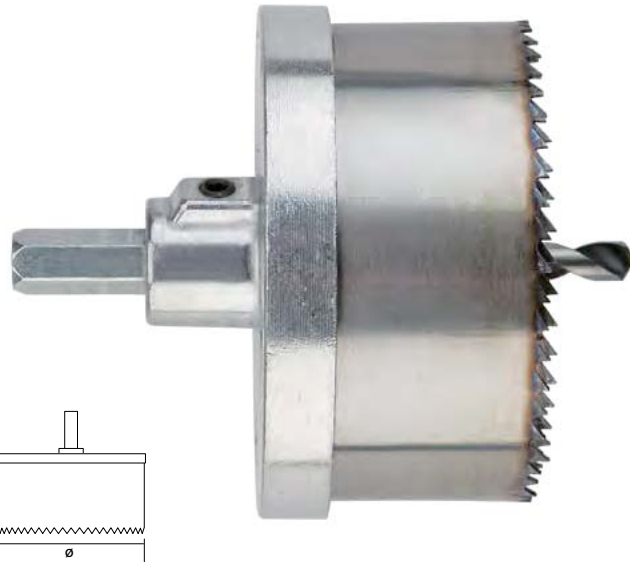

**HARTOWANE  
HARDENED**



**DREWNO  
WOOD**



**MIEDŹ  
COPPER**



**PLASTIC**

| Ref.   | Ø [mm]             | H  |   | EAN           |      |
|--------|--------------------|----|---|---------------|------|
| 57H957 | 28, 35, 50, 68, 75 | 30 | 5 | 5902062579577 | 6/30 |

## Olej

Oil, Öl, Масло, Oliwa, Motorolaj, Ulei, Olej, Olejovác, Olje, Alyva, Ejlja, Öli, Масло, Ulje, Ulje, Adó, Aceite, Olio, Óleo, Huile, Olie



**DO  
ŁAŃCUCHÓW  
FOR  
CHAIN**

| Ref.   |    | EAN           |      |
|--------|----|---------------|------|
| 57H743 | 1l | 5902062577436 | 1/10 |

## Smar

Grease, Schmierstoff, Смазочное масло, Мазило, Кепőzsír, Unsoare consistență, Mazivo, Mazivo, Mazivo, Teralas, Směrejlja, Määre, Смазка, Nazivo, Mazivo, Грăсо, Engrase, Grasso, Lubrificante, Graisse, Smeer



**DO WRZECION  
FOR SPINDLES**

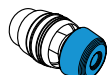

**DO WRZECION  
FOR SPINDLES**

| Ref.   |      | EAN           |       |
|--------|------|---------------|-------|
| 57H745 | 50ml | 5902062577450 | 1/100 |





## Tarcze diamentowe

Diamond discs, Diamantschleifscheibe, Алмазные круги, Диск алмазний, Gyémánt csiszolókorong, Discuri diamantate, Diamantové kotouče, Diamantové kotúče, Diamantne plošče, Deimantiniai diskai, Dimantu diskai, Teemantkettad, Диамантени дискове, Dijamantne ploče, Ploče za dijamante, Διομαντοροχός, Disco de diamante, Dischi diamantati, Discos de diamante, Disques diamantés, Diamantschijven

Charakterystyka produktu / Specifications / Технические условия

- Do ciężkich prac budowlanych
- For construction heavy duty tasks
- Для тяжелых строительных работ

- Idealna do prac wymagających cięcia różnych materiałów i częstej zmiany typu stosowanej tarczy
- The product is perfect for demanding tasks and cutting various materials and frequent changes of disc type used
- Прекрасно подходит для выполнения работ, требующих резки различных материалов и частой смены типа используемых дисков

- Wiele materiałów - jedna tarcza
- Many materials - one disc
- Материалов много - диск один

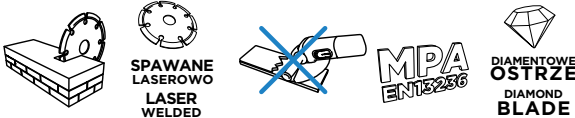

| Ref.   | ø1 [mm] | ø2 [mm] | H [mm] | W [mm] | EAN           |        |
|--------|---------|---------|--------|--------|---------------|--------|
| 57H865 | 115     | 22.2    | 8.0    | 2.2    | 5902062578655 | 50/100 |
| 57H866 | 125     | 22.2    | 8.0    | 2.4    | 5902062578662 | 50/100 |
| 57H868 | 230     | 22.2    | 8.0    | 2.5    | 5902062578686 | 1/25   |

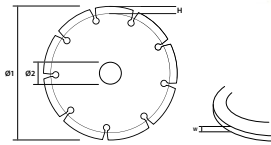

## Tarcze diamentowe

Diamond discs, Diamantschleifscheibe, Алмазные круги, Диск алмазний, Gyémánt csiszolókorong, Discuri diamantate, Diamantové kotouče, Diamantové kotúče, Diamantne plošče, Deimantiniai diskai, Dimantu diskai, Teemantkettad, Диамантени дискове, Dijamantne ploče, Ploče za dijamante, Διομαντοροχός, Disco de diamante, Dischi diamantati, Discos de diamante, Disques diamantés, Diamantschijven

MPA  
ENT3236



| Ref.   | ø1 [mm] | ø2 [mm] | H [mm] | W [mm] | EAN           |        |
|--------|---------|---------|--------|--------|---------------|--------|
| 57H604 | 115     | 22.2    | 8.0    | 2.2    | 5902062576040 | 10/100 |
| 57H606 | 125     | 22.2    | 8.0    | 2.2    | 5902062576064 | 10/100 |
| 57H610 | 230     | 22.2    | 8.0    | 2.5    | 5902062576101 | 10/30  |

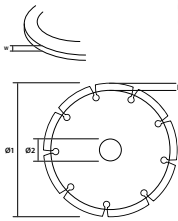

## Tarcze diamentowe

Diamond discs, Diamantschleifscheibe, Алмазные круги, Диск алмазний, Gyémánt csiszolókorong, Discuri diamantate, Diamantové kotouče, Diamantové kotúče, Diamantne plošče, Deimantiniai diskai, Dimantu diskai, Teemantkettad, Диамантени дискове, Dijamantne ploče, Ploče za dijamante, Διομαντοροχός, Disco de diamante, Dischi diamantati, Discos de diamante, Disques diamantés, Diamantschijven

MPA  
ENT3236



| Ref.   | ø1 [mm] | ø2 [mm] | H [mm] | W [mm] | EAN           |      |
|--------|---------|---------|--------|--------|---------------|------|
| 57H612 | 300     | 22.2    | 10.0   | 3.2    | 5902062576125 | 1/10 |
| 57H614 | 350     | 25.4    | 10.0   | 3.2    | 5902062576149 | 1/10 |

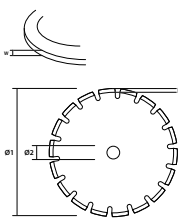

## Tarczce diamentowe

Diamond discs, Diamantschleifscheibe, Алмазные круги, Диск алмазний, Gyémánt csiszolókorong, Discuri diamantate, Diamantové kotoúče, Diamantové kotúče, Diamantne plošče, Deimantiniai diskai, Dimantu diskai, Teemantkettad, Диамантени дискове, Dijamantne ploče, Ploče za dijamante, Διούροτροχός, Disco de diamante, Dischi diamantati, Discos de diamante, Disques diamantés, Diamantschijven

MPA  
ENT3236



DIAMANTOWE  
OSTRZE  
DIAMOND  
BLADE

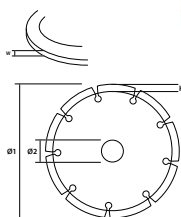

| Ref.   | ø1 [mm] | ø2 [mm] | H [mm] | W [mm] | EAN           |        |
|--------|---------|---------|--------|--------|---------------|--------|
| 57H616 | 115     | 22.2    | 8.0    | 2.1    | 5902062576163 | 10/100 |
| 57H617 | 125     | 22.2    | 8.0    | 2.2    | 5902062576170 | 10/100 |
| 57H618 | 180     | 22.2    | 8.0    | 2.5    | 5902062576187 | 10/100 |
| 57H870 | 200     | 25.4    | 8.0    | 2.5    | 5902062578709 | 0/50   |
| 57H619 | 230     | 22.2    | 8.0    | 2.7    | 5902062576194 | 10/100 |



## Tarczce diamentowe

Diamond discs, Diamantschleifscheibe, Алмазные круги, Диск алмазний, Gyémánt csiszolókorong, Discuri diamantate, Diamantové kotoúče, Diamantové kotúče, Diamantne plošče, Deimantiniai diskai, Dimantu diskai, Teemantkettad, Диамантени дискове, Dijamantne ploče, Ploče za dijamante, Διούροτροχός, Disco de diamante, Dischi diamantati, Discos de diamante, Disques diamantés, Diamantschijven

Charakterystyka produktu / Specifications / Технические условия

- Dzięki redukcji grubości tarczy pozwala dwukrotnie zwiększyć prędkość cięcia
- Reduction of disc thickness allows for cutting with twice the speed
- Скорость резки в два раза больше благодаря уменьшенной толщине диска

MPA  
ENT3236



SUPER  
CIENKA  
SUPER  
THIN



MPA  
ENT3236

DIAMANTOWE  
OSTRZE  
DIAMOND  
BLADE

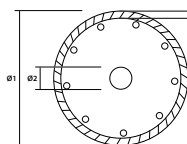

| Ref.   | ø1 [mm] | ø2 [mm] | H [mm] | W [mm] | EAN           |       |
|--------|---------|---------|--------|--------|---------------|-------|
| 57H620 | 115     | 22.2    | 6.0    | 1.3    | 5902062576200 | 10/50 |
| 57H621 | 125     | 22.2    | 6.0    | 1.4    | 5902062576217 | 10/50 |
| 57H622 | 180     | 22.2    | 6.0    | 1.6    | 5902062576224 | 10/30 |
| 57H872 | 200     | 25.4    | 6.0    | 1.6    | 5902062578723 | 0/50  |
| 57H623 | 230     | 22.2    | 6.0    | 1.8    | 5902062576231 | 10/30 |



## Tarczce diamentowe

Diamond discs, Diamantschleifscheibe, Алмазные круги, Диск алмазний, Gyémánt csiszolókorong, Discuri diamantate, Diamantové kotoúče, Diamantové kotúče, Diamantne plošče, Deimantiniai diskai, Dimantu diskai, Teemantkettad, Диамантени дискове, Dijamantne ploče, Ploče za dijamante, Διούροτροχός, Disco de diamante, Dischi diamantati, Discos de diamante, Disques diamantés, Diamantschijven

MPA  
ENT3236



DIAMANTOWE  
OSTRZE  
DIAMOND  
BLADE

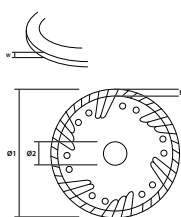

| Ref.   | ø1 [mm] | ø2 [mm] | H [mm] | W [mm] | EAN           |       |
|--------|---------|---------|--------|--------|---------------|-------|
| 57H625 | 115     | 22.2    | 6.0    | 2.4    | 5902062576255 | 10/50 |
| 57H626 | 125     | 22.2    | 6.0    | 2.6    | 5902062576262 | 10/50 |
| 57H628 | 180     | 22.2    | 6.0    | 2.8    | 5902062576286 | 10/30 |
| 57H871 | 200     | 25.4    | 6.0    | 2.8    | 5902062578716 | 0/50  |
| 57H630 | 230     | 22.2    | 6.0    | 3.1    | 5902062576309 | 10/30 |





## Tarcze diamentowe

Diamond discs, Diamantschleifscheibe, Алмазные круги, Диск алмазний, Gyémánt csiszolókorong, Discuri diamantate, Diamantové kotouče, Diamantové kotúče, Diamantne plošče, Deimantiniai diskai, Dimantu diskai, Teemantkettad, Диамантени дискове, Dijamantne ploče, Ploče za dijamante, Διομαντοροχός, Disco de diamante, Dischi diamantati, Discos de diamante, Disques diamantés, Diamantschijven

Charakterystyka produktu / Specifications / Технические условия

- Specjalnie profilowany dysk tarczy w znaczący sposób poprawia chłodzenie w czasie pracy, wydłużając żywotność
- Special profile of disc considerably improves cooling during operation for longer service life
- Специально профилированный диск значительно увеличивает охлаждение во время работы, гарантируя, тем самым, долгий срок службы

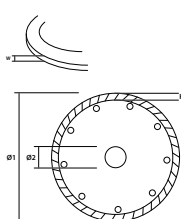
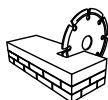

| Ref.   | ø1 [mm] | ø2 [mm] | H [mm] | W [mm] | EAN           |       |
|--------|---------|---------|--------|--------|---------------|-------|
| 57H632 | 115     | 22.2    | 6.0    | 2.4    | 5902062576323 | 10/50 |
| 57H634 | 125     | 22.2    | 6.0    | 2.6    | 5902062576347 | 10/50 |
| 57H636 | 180     | 22.2    | 6.0    | 2.8    | 5902062576361 | 10/30 |
| 57H638 | 230     | 22.2    | 6.0    | 3.1    | 5902062576385 | 10/30 |



## Tarcze diamentowe

Diamond discs, Diamantschleifscheibe, Алмазные круги, Диск алмазний, Gyémánt csiszolókorong, Discuri diamantate, Diamantové kotouče, Diamantové kotúče, Diamantne plošče, Deimantiniai diskai, Dimantu diskai, Teemantkettad, Диамантени дискове, Dijamantne ploče, Ploče za dijamante, Διομαντοροχός, Disco de diamante, Dischi diamantati, Discos de diamante, Disques diamantés, Diamantschijven

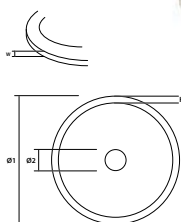
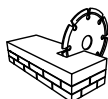

| Ref.   | ø1 [mm] | ø2 [mm] | H [mm] | W [mm] | EAN           |        |
|--------|---------|---------|--------|--------|---------------|--------|
| 57H640 | 115     | 22.2    | 6.0    | 2.1    | 5902062576408 | 10/100 |
| 57H642 | 125     | 22.2    | 6.0    | 2.2    | 5902062576422 | 10/100 |
| 57H644 | 180     | 22.2    | 6.0    | 2.5    | 5902062576446 | 10/50  |
| 57H874 | 200     | 25.4    | 6.0    | 2.5    | 5902062578747 | 0/50   |
| 57H646 | 230     | 22.2    | 6.0    | 2.7    | 5902062576460 | 10/30  |



## Tarcze diamentowe

Diamond discs, Diamantschleifscheibe, Алмазные круги, Диск алмазний, Gyémánt csiszolókorong, Discuri diamantate, Diamantové kotouče, Diamantové kotúče, Diamantne plošče, Deimantiniai diskai, Dimantu diskai, Teemantkettad, Диамантени дискове, Dijamantne ploče, Ploče za dijamante, Διομαντοροχός, Disco de diamante, Dischi diamantati, Discos de diamante, Disques diamantés, Diamantschijven

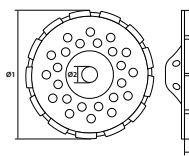

| Ref.   | ø1 [mm] | ø2 [mm] | H [mm] | EAN           |      |
|--------|---------|---------|--------|---------------|------|
| 57H883 | 115     | 22.2    | 5.0    | 5902062578839 | 1/10 |
| 57H884 | 125     | 22.2    | 5.0    | 5902062578846 | 1/10 |



## Tarczے diamentowe

Diamond discs, Diamantschleifscheibe, Алмазные круги, Диск алмазний, Gyémánt csiszolókorong, Discuri diamantate, Diamantové kotoúče, Diamantové kotúče, Diamantne plošče, Deimantiniai diskai, Dimantu diskai, Teemantkettad, Диамантени дискове, Dijamantne ploče, Ploče za dijamante, Διούρντοροχός, Disco de diamante, Dischi diamantati, Discos de diamante, Disques diamantés, Diamantschijven



**BETON  
CONCRETE**



**DIAMENTOWE  
OSTRZE  
DIAMOND  
BLADE**

| Ref.   | ø1 [mm] | ø2 [mm] | H [mm] | EAN           |  |
|--------|---------|---------|--------|---------------|---|
| 57H886 | 115     | 22.2    | 5.0    | 5902062578860 | 1/10  |
| 57H887 | 125     | 22.2    | 5.0    | 5902062578877 | 1/10  |
| 57H888 | 180     | 22.2    | 5.0    | 5902062578884 | 1/5   |

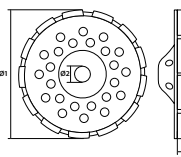

## Tarczے diamentowe

Diamond discs, Diamantschleifscheibe, Алмазные круги, Диск алмазний, Gyémánt csiszolókorong, Discuri diamantate, Diamantové kotoúče, Diamantové kotúče, Diamantne plošče, Deimantiniai diskai, Dimantu diskai, Teemantkettad, Диамантени дискове, Dijamantne ploče, Ploče za dijamante, Διούρντοροχός, Disco de diamante, Dischi diamantati, Discos de diamante, Disques diamantés, Diamantschijven



**BETON  
CONCRETE**



**DIAMENTOWE  
OSTRZE  
DIAMOND  
BLADE**

| Ref.   | ø1 [mm] | ø2 [mm] | H [mm] | EAN           |  |
|--------|---------|---------|--------|---------------|---|
| 57H889 | 115     | 22.2    | 5.0    | 5902062578891 | 1/10  |
| 57H890 | 125     | 22.2    | 5.0    | 5902062578907 | 1/10  |
| 57H891 | 180     | 22.2    | 5.0    | 5902062578914 | 1/5   |

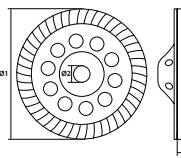

## Otwornica

Compass saw, Lochsäge, Ножовка, Фреза, Körkivágó, Ferástráru pentru găuri, Dërovka, Dierovacia pila, Luknjariča, Vienarankis pjūklas, Rokzāģis, Augusaag, Тесен трион, Nareznica, Ručna testera za pravljenje otvora, При́он, Sierra de corona, Sega a tazza, Serra para recorte, Scie à guichet, Gatenknipper



**BETON  
CONCRETE**



**DIAMENTOWE  
OSTRZE  
DIAMOND  
BLADE**

| Ref.   | ø1 [mm] | H1 [mm] | H2 [mm] | EAN           |  |
|--------|---------|---------|---------|---------------|---|
| 57H875 | 62      | 75      | 8       | 5902062578754 | 1/5   |
| 57H876 | 68      | 75      | 8       | 5902062578761 | 1/5   |
| 57H877 | 72      | 75      | 8       | 5902062578778 | 1/5   |
| 57H878 | 82      | 75      | 8       | 5902062578785 | 1/5   |

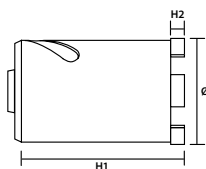



## Aksesoria do otwornic

Accessories for hole cutters, Zubehör für Lochsägen, Принадлежности для корончатых сверл, Принадлежности до фреза, Körkivágó tartozékok, Accesorii de ferăstrău pentru orificii, Príslušenství pro děrovky, Príslušenstvo k dierovacím pílam, Pribor za luknjariče, Priedai vienanakiams pjūkliai, Liela diametra urbju aksesuari, Kroonpuuride tarvikud, Аксессуары за тесни триони, Pribor za bušace rupa, Pribor za testeru za pravljenje otvora, Εξοπλισμό για ποττροτρύπανα, Accesorios para sierras de corona, Accessoires voor gatenknipper



| Ref.   | Info        | EAN           |      |
|--------|-------------|---------------|------|
| 57H879 | SDS-plus    | 5902062578792 | 1/50 |
| 57H880 | HEX         | 5902062578808 | 1/50 |
| 57H881 | 10 x 200 mm | 5902062578815 | 1/50 |



## Tarcza do pilarki

Circular saw blade, Sägeblatt, Диск пильный, Диск пильный до пилки циркулярной, Körflúrszlap, Lamă circulară p/ă ferăstrău, Pílový kotouč, Pílový kotouč, List za krožno žago, Pílovimo diskas pjūkliai, Žađa rípa, Kreissaeketas, Диск за циркуляр, Kružna, Píla, List kružne testere, Δίσκος κοπής βιοκοπρίωνου, Disco de corte para sierra circular, Disco per segatrice, Disco p. disco de limar, Disque à scie rotative, Schijven voor zaag



TCT

DREWNO  
WOOD

SKLEJKA  
CHIPBOARDS

| Ref.   | ø1 [mm] | ø2 [mm] |    | W1 [mm] | W2 [mm] |                         | EAN           |      |
|--------|---------|---------|----|---------|---------|-------------------------|---------------|------|
| 55H602 | 130     | 30      | 30 | 2,0     | 2,8     | 30x20 ; 30x25,4 ; 30x16 | 5902062997494 | 1/50 |
| 57H654 | 165     | 30      | 30 | 2,0     | 2,8     | 30x20 ; 30x25,4 ; 30x16 | 5902062576545 | 1/35 |
| 57H656 | 160     | 30      | 18 | 2,0     | 2,8     | 30x20 ; 30x25,4 ; 30x16 | 5902062576569 | 1/35 |
| 57H658 | 160     | 30      | 24 | 2,0     | 2,8     | 30x20 ; 30x25,4 ; 30x16 | 5902062576583 | 1/35 |
| 57H660 | 160     | 30      | 30 | 2,0     | 2,8     | 30x20 ; 30x25,4 ; 30x16 | 5902062576606 | 1/50 |
| 55H603 | 160     | 30      | 48 | 2,0     | 2,8     | 30x20 ; 30x25,4 ; 30x16 | 5902062997500 | 1/35 |
| 57H648 | 165     | 30      | 18 | 2,0     | 2,8     | 30x20 ; 30x25,4 ; 30x16 | 5902062576484 | 1/50 |
| 57H650 | 165     | 30      | 24 | 2,0     | 2,8     | 30x20 ; 30x25,4 ; 30x16 | 5902062576507 | 1/50 |
| 57H652 | 165     | 30      | 30 | 2,0     | 2,8     | 30x20 ; 30x25,4 ; 30x16 | 5902062576521 | 1/50 |
| 55H604 | 180     | 30      | 40 | 2,0     | 2,8     | 30x20 ; 30x25,4 ; 30x16 | 5902062997517 | 1/25 |
| 55H605 | 180     | 30      | 60 | 2,0     | 2,8     | 30x20 ; 30x25,4 ; 30x16 | 5902062997524 | 1/25 |
| 57H662 | 185     | 30      | 24 | 2,0     | 2,8     | 30x20 ; 30x25,4 ; 30x16 | 5902062576620 | 1/25 |
| 57H664 | 185     | 30      | 36 | 2,0     | 2,8     | 30x20 ; 30x25,4 ; 30x16 | 5902062576644 | 1/25 |
| 55H600 | 185     | 30      | 40 | 2,0     | 2,8     | 30x20 ; 30x25,4 ; 30x16 | 5902062997470 | 1/25 |
| 57H666 | 185     | 30      | 48 | 2,0     | 2,8     | 30x20 ; 30x25,4 ; 30x16 | 5902062576668 | 1/25 |
| 55H601 | 185     | 30      | 60 | 2,0     | 2,8     | 30x20 ; 30x25,4 ; 30x16 | 5902062997487 | 1/25 |
| 57H668 | 190     | 30      | 24 | 2,2     | 3,2     | 30x20 ; 30x25,4 ; 30x16 | 5902062576682 | 1/25 |
| 57H670 | 190     | 30      | 40 | 2,2     | 3,2     | 30x20 ; 30x25,4 ; 30x16 | 5902062576705 | 1/25 |
| 57H672 | 190     | 30      | 50 | 2,2     | 3,2     | 30x20 ; 30x25,4 ; 30x16 | 5902062576729 | 1/25 |
| 57H674 | 200     | 30      | 24 | 2,2     | 3,2     | 30x20 ; 30x25,4 ; 30x16 | 5902062576743 | 1/20 |
| 57H676 | 200     | 30      | 40 | 2,2     | 3,2     | 30x20 ; 30x25,4 ; 30x16 | 5902062576767 | 1/20 |
| 57H678 | 200     | 30      | 60 | 2,2     | 3,2     | 30x20 ; 30x25,4 ; 30x16 | 5902062576781 | 1/20 |
| 57H682 | 205     | 30      | 36 | 2,2     | 3,2     | 30x20 ; 30x25,4 ; 30x16 | 5902062576828 | 1/25 |
| 57H679 | 216     | 30      | 36 | 2,2     | 3,2     | 30x20 ; 30x25,4 ; 30x16 | 5902062576798 | 1/25 |
| 57H680 | 216     | 30      | 48 | 2,2     | 3,2     | 30x20 ; 30x25,4 ; 30x16 | 5902062576804 | 1/25 |
| 57H681 | 216     | 30      | 60 | 2,2     | 3,2     | 30x20 ; 30x25,4 ; 30x16 | 5902062576811 | 1/25 |
| 57H684 | 250     | 30      | 40 | 2,2     | 3,2     | 30x20 ; 30x25,4 ; 30x16 | 5902062576842 | 1/20 |
| 57H686 | 255     | 30      | 40 | 2,2     | 3,2     | 30x20 ; 30x25,4 ; 30x16 | 5902062576866 | 1/20 |
| 55H606 | 300     | 30      | 40 | 2,2     | 3,2     | 30x20 ; 30x25,4 ; 30x16 | 5902062997531 | 1/20 |
| 55H607 | 315     | 30      | 40 | 2,2     | 3,2     | 30x20 ; 30x25,4 ; 30x16 | 5902062997548 | 1/20 |
| 55H608 | 400     | 30      | 40 | 2,2     | 3,2     | 30x20 ; 30x25,4 ; 30x16 | 5902062997555 | 1/10 |
| 55H609 | 450     | 30      | 60 | 2,2     | 3,2     | 30x20 ; 30x25,4 ; 30x16 | 5902062997562 | 1/5  |

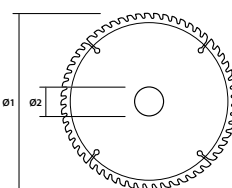

AKSESORIA DO ELEKTRONARZĘDZI / ACCESSORIES FOR POWER TOOLS / ПРИНАДЛЕЖНОСТИ К ЭЛЕКТРОИНСТРУМЕНТАМ

## Tarczce do pilarki

Circular saw blade, Sägeblatt, Диск пильный, Диск пильный до пилки циркулярной, Körfürészlap, Lamă circulară p/la ferăstrău, Pílový kotouč, Pílový kotouč, List za krožno žago, Pjovimo diskas pjūklui, Ząga ńipa, Kreissaeketas, Диск за циркуляр, Kružna, Pila, List kruzne testere, Δίσκος κοπής βιοκοντινού, Disco de corte para sierra circular, Disco per segatrice, Disco p. disco de limar, Disque à scie rotative, Schijven voor zaag



AL

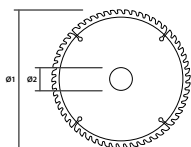

| Ref.   | ø1 [mm] | ø2 [mm] | W1 [mm] | W2 [mm] |     | EAN                     |                    |
|--------|---------|---------|---------|---------|-----|-------------------------|--------------------|
| 57H654 | 165     | 30      | 30      | 2.2     | 3.2 | 30x20 ; 30x25.4 ; 30x16 | 5902062576545 1/20 |
| 55H610 | 210     | 30      | 100     | 2.2     | 3.2 | 30x20 ; 30x25.4 ; 30x16 | 5902062997579 1/20 |
| 55H611 | 250     | 30      | 100     | 2.2     | 3.2 | 30x20 ; 30x25.4 ; 30x16 | 5902062997586 125  |

## Tarcza tnąca

Cutting disc, Schneidescheibe, Диск пильный, Диск різальний, Vágótárcsa, Disc tăietor, Pílový kotouč, Pílový kotouč, Rezilna plošča, Pjovimo diskas, Ząga disks, Låikeketas, Режущий диск, Rezna ploča, Ploče za sečenje, Δίσκος κοπής, Disco de corte, Mola da taglio, Disco cortante, Disque de coupage, Snijgeschijven



STAL  
NIERDZEWNA  
STAINLESS  
STEEL



METAL

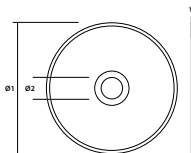

| Ref.   | ø1 [mm] | ø2 [mm] | W [mm] | Info        | EAN                  |                    |
|--------|---------|---------|--------|-------------|----------------------|--------------------|
| 57H690 | 125     | 22      | 0.8    | 57A60Z-BF07 | FREE OFF FE+S+CL     | 5902062578860 1/25 |
| 57H730 | 115     | 22      | 1.0    | 41 A60-T-BF | INOX ( Fe+S+Cl<0,1%) | 5902062578877 1/25 |
| 57H733 | 125     | 22      | 1.0    | 41 A60-T-BF | INOX ( Fe+S+Cl<0,1%) | 5902062578884 1/25 |

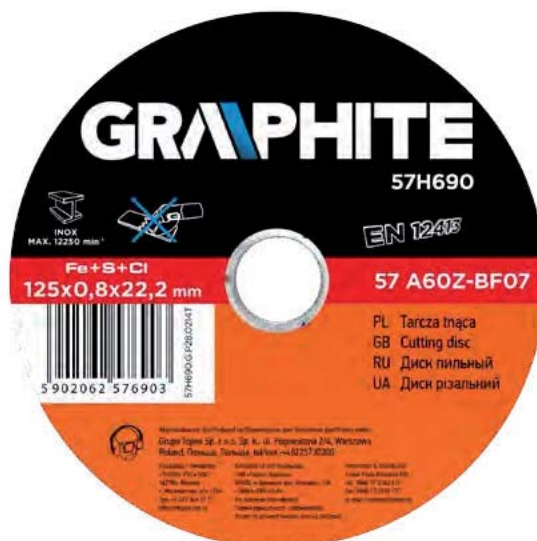

## Tarcza tnąca

Cutting disc, Schneidescheibe, Диск пильный, Диск різальний, Vágótárcsa, Disc tăietor, Pílový kotouč, Pílový kotouč, Rezilna plošča, Pjovimo diskas, Ząga disks, Låikeketas, Режущий диск, Rezna ploča, Ploče za sečenje, Δίσκος κοπής, Disco de corte, Mola da taglio, Disco cortante, Disque de coupage, Snijgeschijven



METAL



| Ref.   | ø1 [mm] | ø2 [mm] | W [mm] | EAN         |                    |
|--------|---------|---------|--------|-------------|--------------------|
| 57H700 | 125     | 22      | 1.6    | 41 A60-T-BF | 5902062577009 1/25 |
| 57H705 | 115     | 22      | 1.0    | 41 A60-T-BF | 5902062577054 1/25 |
| 57H706 | 115     | 22      | 2.5    | 41 A30-T-BF | 5902062577061 1/25 |
| 57H707 | 125     | 22      | 1.0    | 41 A60-T-BF | 5902062577078 1/25 |
| 57H708 | 125     | 22      | 2.5    | 41 A30-T-BF | 5902062577085 1/25 |
| 57H718 | 180     | 22      | 1.6    | 41 A44-S-BF | 5902062577184 1/25 |
| 57H719 | 230     | 22      | 1.9    | 41 A44-S-BF | 5902062577191 1/25 |
| 57H711 | 300     | 32      | 3.0    | 41 A24-T-BF | 5902062577115 1/10 |
| 57H712 | 350     | 32      | 3.5    | 41 A24-T-BF | 5902062577122 1/10 |
| 57H738 | 355     | 25.4    | 3.0    | 41 A30-T-BF | 5902062577382 1/10 |
| 57H713 | 400     | 32      | 4.0    | 41 A24-T-BF | 5902062577139 1/10 |

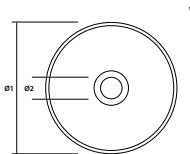



## Tarcza szlifierska

Grinding disc, Schleifscheibe, Круг шлифовальный, Диск шлифовальный, Kőszűrőkorong, Inel de șlefuire, Leštící kotouč, Kotúč na stolovú brúsku, Brusilna plošča, Šlifavimo diskas, Slipdisk, Lihvimisketas, Диск за шмиргел, Brusna ploča, Brusna ploca, Δίσκος λείανσης, Disco para amoladora de banco, Disco per rettificatrice da banco, Disco p. esmerilhar metal, Meule abrasive, Slijpschijf

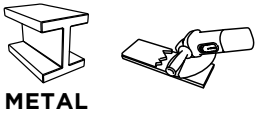

METAL

| Ref.   | ø1 [mm] | ø2 [mm] | W [mm] |             | EAN           |      |
|--------|---------|---------|--------|-------------|---------------|------|
| 57H714 | 115     | 22      | 6.4    | 27 A30-S-BF | 5902062577146 | 1/10 |
| 57H715 | 125     | 22      | 6.4    | 27 A30-S-BF | 5902062577153 | 1/10 |
| 57H716 | 180     | 22      | 6.4    | 27 A24-S-BF | 5902062577160 | 1/10 |
| 57H717 | 230     | 22      | 6.4    | 27 A24-S-BF | 5902062577177 | 1/10 |

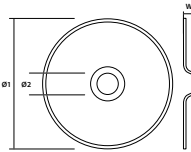

## Tarcza tnąca

Cutting disc, Schneidescheibe, Диск пильный, Диск ризальный, Vágótárcsa, Disc tăietor, Pilový kotouč, Pilový kotúč, Rezilna plošča, Pjovimo diskas, Žaža disks, Lükkeketas, Режущий диск, Rezna ploča, Ploče za sečenje, Δίσκος κοπής, Disco de corte, Mola da taglio, Disco cortante, Disque de coupage, Snijpschijven



BETON  
CEGLA  
CONCRETE

| Ref.   | ø1 [mm] | ø2 [mm] | W [mm] |               | EAN           |      |
|--------|---------|---------|--------|---------------|---------------|------|
| 57H720 | 115     | 22.2    | 1.6    | 41 37C30-R-BF | 5902062577146 | 1/25 |
| 57H722 | 125     | 22.2    | 1.6    | 41 37C30-R-BF | 5902062577153 | 1/10 |
| 57H724 | 180     | 22.2    | 3.2    | 42 37C30-R-BF | 5902062577160 | 1/10 |
| 57H725 | 230     | 22.2    | 3.2    | 42 37C30-R-BF | 5902062577177 | 1/10 |

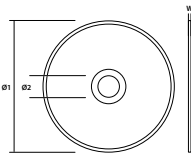

## Szczotka druciana

Wire brush, Drahtbürste, Щетка проволочная, Щітка по металу, Spidkefe, Perie metal, Drátěný kartáč, Kefa drótená univerzálna, Žična krtača, Vielinis šepety, Drášu birste, Traathari, Четка телена, Cetka sa PVC drškom, Cetka, Συρμάτινο βούρτσo, Cepillo de alambre, Spazzola metallica, Escova de arame, Brosse métallique, Draadborstel



INOX  
Ø0.5mm



M14



STAL  
NIERDZEWNA  
STAINLESS  
STEEL

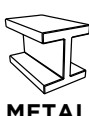

METAL

| Ref.   | Ø1 [mm] | EAN           |      |
|--------|---------|---------------|------|
| 57H581 | 65      | 5902062575814 | 6/60 |
| 57H582 | 80      | 5902062575821 | 6/60 |
| 57H583 | 100     | 5902062575838 | 6/30 |

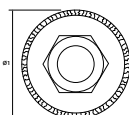

## Szczotka druciana

Wire brush, Drahtbürste, Щетка проволочная, Щітка по металу, Spidkefe, Perie metal, Drátěný kartáč, Kefa drôtená univerzálna, Žična krtača, Vielinis šepetyš, Drąšu birste, Traathari, Четка телена, Četka sa PVC drškom, Četka, Συρματόβουρτο, Cepillo de alambre, Spazzola metallica, Escova de arame, Brosse métallique, Draadborstel

Charakterystyka produktu / Specifications / Технические условия

- Wzmocniona konstrukcja korpusu pozwala na wydajne czyszczenie konstrukcji stalowych ze stali nierdzewnej i stali kwasoodpornej
- Strengthened body design allows for efficient cleaning of steel structures made of stainless steel and acid resistant steel
- Усиленная конструкция корпуса позволяет эффективно чистить стальные конструкции из нержавеющей и кислотостойкой стали



M14



STAL  
NIERDZEWNA  
STAINLESS  
STEEL



METAL



INOX  
Ø0.5mm

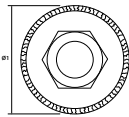

| Ref.   | Ø1 [mm] | EAN           |      |
|--------|---------|---------------|------|
| 57H585 | 65      | 5902062575852 | 6/60 |
| 57H587 | 100     | 5902062575876 | 6/30 |



## Szczotka druciana

Wire brush, Drahtbürste, Щетка проволочная, Щітка по металу, Spidkefe, Perie metal, Drátěný kartáč, Kefa drôtená univerzálna, Žična krtača, Vielinis šepetyš, Drąšu birste, Traathari, Четка телена, Četka sa PVC drškom, Četka, Συρματόβουρτο, Cepillo de alambre, Spazzola metallica, Escova de arame, Brosse métallique, Draadborstel



INOX  
Ø0.5mm



M14



STAL  
NIERDZEWNA  
STAINLESS  
STEEL



METAL

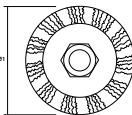

| Ref.   | Ø1 [mm] | EAN           |      |
|--------|---------|---------------|------|
| 57H589 | 100     | 5902062575890 | 6/60 |
| 57H591 | 115     | 5902062575913 | 6/30 |



## Szczotka druciana

Wire brush, Drahtbürste, Щетка проволочная, Щітка по металу, Spidkefe, Perie metal, Drátěný kartáč, Kefa drôtená univerzálna, Žična krtača, Vielinis šepetyš, Drąšu birste, Traathari, Четка телена, Četka sa PVC drškom, Četka, Συρματόβουρτο, Cepillo de alambre, Spazzola metallica, Escova de arame, Brosse métallique, Draadborstel



INOX  
Ø0.5mm



M14



STAL  
NIERDZEWNA  
STAINLESS  
STEEL



METAL

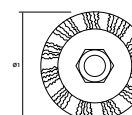

| Ref.   | Ø1 [mm] | EAN           |      |
|--------|---------|---------------|------|
| 57H596 | 115     | 5902062575968 | 6/60 |
| 57H598 | 125     | 5902062575982 | 6/30 |





## Szczotka druciana

Wire brush, Drahtbürste, Щетка проволочная, Щітка по металу, Spidkefe, Perie metal, Drátěný kartáč, Kefa drótená univerzálna, Žična krtača, Vielinis šepety, Drášu birste, Traathari, Четка талена, Četka sa PVC drškom, Četka, Συρματινών βούρτσας, Cepillo de alambre, Spazzola metallica, Escova de arame, Brosse métallique, Draadborstel

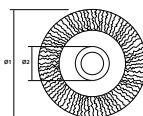

| Ref.   | Ø1 [mm] | Ø2 [mm] |  | EAN           |      |
|--------|---------|---------|--|---------------|------|
| 57H592 | 125     | 20      |  | 5902062575920 | 6/60 |

## Szczotka druciana

Wire brush, Drahtbürste, Щетка проволочная, Щітка по металу, Spidkefe, Perie metal, Drátěný kartáč, Kefa drótená univerzálna, Žična krtača, Vielinis šepety, Drášu birste, Traathari, Четка талена, Četka sa PVC drškom, Četka, Συρματινών βούρτσας, Cepillo de alambre, Spazzola metallica, Escova de arame, Brosse métallique, Draadborstel

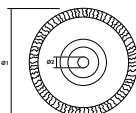
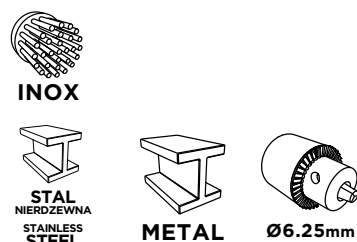

| Ref.   | Ø1 [mm] | Ø2 [mm] | EAN           |        |
|--------|---------|---------|---------------|--------|
| 57H599 | 50      | 6,1     | 5902062575999 | 12/120 |
| 57H600 | 75      | 6,1     | 5902062576002 | 12/120 |

## Szczotka druciana

Wire brush, Drahtbürste, Щетка проволочная, Щітка по металу, Spidkefe, Perie metal, Drátěný kartáč, Kefa drótená univerzálna, Žična krtača, Vielinis šepety, Drášu birste, Traathari, Четка талена, Četka sa PVC drškom, Četka, Συρματινών βούρτσας, Cepillo de alambre, Spazzola metallica, Escova de arame, Brosse métallique, Draadborstel

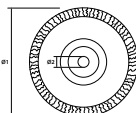
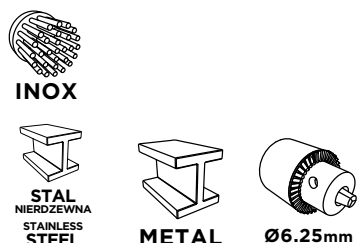

| Ref.   | Ø1 [mm] | Ø2 [mm] | EAN           |        |
|--------|---------|---------|---------------|--------|
| 57H601 | 50      | 6,25    | 5902062576019 | 12/120 |
| 57H602 | 75      | 6,25    | 5902062576026 | 12/120 |

## Tarcza półokrągła

HCS wheel for wood, Halbrunde Schneidescheibe für Holz HCS, Диск полукруглый по дереву HCS, Диск півкруглий по дереву HCS, HCS körszegmens fűrészártársa fához, Disc semicirund p/t lemn HCS, Půlkruhový kotouč na dřevo HCS, Polkruhový kotouč na drevo z vysokokarboňovej ocele, Polkrožna plošča za les HCS, Pusarvalis diskas medienai HCS, Pusarpalš disks koksnei HCS, Poolringikujuline puudiketask HCS, Полуокръгъл диск за дървесина HCS, Poluokrugla ploča za drvo HCS, Polukružna ploča za drvo HCS, Ημικυκλικός δίσκος κοπής ξύλου HCS, Disco semicircular para madera HCS, Lama semicircularare per legno HCS, Disco semiredondo para madeira HCS, Disque demirond à bois HCS



dla 59G020  
for 59G021  
для 59G021



DREWNO  
WOOD

| Ref.   | Ø1 [mm] | EAN           |  |
|--------|---------|---------------|---|
| 56H002 | 85      | 5902062690029 | 1/5   |



## Tarcza półokrągła

Half-round wheel with tungsten coat, Halbrunde Schneidescheibe mit Wolframschicht, Диск полукруглый с вольфрамовым напылением, Півкруглий диск з вольфрамовим напыленням, Wolframkarbidos körszegmens fűrészártársa, Disc semicirund cu wolfram, Půlkruhový kotouč s wolframovým násyrom, Polkruhový kotouč s wolframovým násyrom, Polkrožna plošča z volframovim prahom, Pusarvalis diskas radengtas volframu, Pusarpalš disks ar volframa slāni, Wolframkattega poolringikujuline ketas, Полуокръгъл диск с вольфрамово напыление, Poluokrugla ploča sa slojem volframa, Polukružna ploča sa slojem volframa, Ημικυκλικός δίσκος με επικάλυψη βολφραμίου, Disco semicircular con capa de tungsteno, Lama semicircularare al carburo di tungsteno, Disco semiredondo com acabamento de tungstênio, Disque demirond avec ajout de tungstène



dla 59G020  
for 59G021  
для 59G021



CERAMIKA  
CERAMIC

| Ref.   | Ø1 [mm] | EAN           |  |
|--------|---------|---------------|---|
| 56H004 | 85      | 5902062690043 | 1/5   |



## Brzeszczot

Bow saw blade, Sägeblatt, Полотно ножовочное, Полотно до ножики лунковой, Fűrészlap, Lama ferăstrău cu arc, List pily, Plátek náhradný, Rezilni list, Geležíte, Asmenis tokzāģim, Vibusae leht, Лист за трион бичица, List Pile, List testere, Lenība για τοζονόπλοιο, Hoja de sierra de arco, Lama, Lämna, Lame de scie



dla 59G020  
for 59G021  
для 59G021



METAL

| Ref.   | W [mm] | EAN           |  |
|--------|--------|---------------|---|
| 56H006 | 30     | 5902062690067 | 1/5   |





## Brzeszczot

Bow saw blade, Sägeblatt, Полотно ножовочное, Полотно до ножики лунковой, Fűrészlap, Lama ferăstrău cu arc, List pily, Plátok náhradný, Rezilni list, Gelehtë, Asmenis lokžagim, Vibusae leht, Лист за трион бичия, List Pile, List testere, Лепіо уо тоѳоплво, Hoja de sierra de arco, Lama, Lămına, Lame de scie

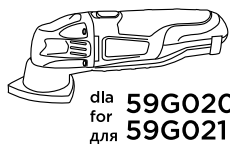

dla 59G020  
for 59G021  
для 59G021



DREWNO  
WOOD

| Ref.   | W [mm] | EAN           |  |
|--------|--------|---------------|---|
| 56H008 | 20     | 5902062690081 | 1/5   |



## Skrobak sztywny

Stiff scraper, Schaber, steif, Скребок жесткий, Скребок норсткий, Merev kaparó (spakli), Răzuitor rigid, Tuhý škrabák, Tvrdá špachta, Togo strgalo, Grandiklis tiesus, Stingsr kasiklis, Jäk kaabits, Тверд шабър, Kruta strugolica, Grubi šabler, Σκληρή ξύστρα, Rasqueta no elástica, Raschietto rigido, Raspador duro, Racle rigide



dla 59G020  
for 59G021  
для 59G021

| Ref.   | W [mm] | EAN           |  |
|--------|--------|---------------|---|
| 56H010 | 50     | 5902062690104 | 1/5   |



## Stopa szlifierska

Sanding pad, Schleifteller, Шлифовальная подошва, Шліфувальна поверхня трикутна, Csiszolólap, Talpă de șlefuit, Brusná deska, Pracovná pätká brusky, Brusna plošča, Šlifavimo padas, Sīpēšanas rēda, Lihvītald, Шлифовъчен плот, Brusni tanjur, Postolje za brušenje, Πάδα λείανσης, Placa lijadora, Plastra levigatrice, Complemento da lixa, Plateau de ponçage

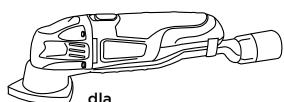

dla 59G020  
for 59G021  
для 59G021



| Ref.   | EAN           |  |
|--------|---------------|---|
| 56H012 | 5902062690128 | 1/5   |



AKCESORIA DO ELEKTRONARZĘDZI / ACCESSORIES FOR POWER TOOLS / ПРИНАДЛЕЖНОСТИ К ЭЛЕКТРОИНСТРУМЕНТАМ

## Stopa szlifierska

Sanding pad, Schleifteller, Шлифовальная подошва, Шліфувальна поверхня трикутна, Csiszolótalp, Talpă de șlefuit, Brúsná deska, Pracovní rátka brúsky, Brusna plošča, Šlifavimo padas, Slipėšanas pėda, Lihvtald, Шлифовъчен плот, Brusni tanjur, Postolje za brušenje, Πλάκα λειανονς, Placa lijadora, Piastra levigatrice, Complemento da lixa, Plateau de ponçage

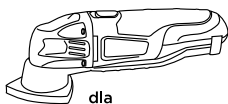

dla  
for **59G021**  
для



| Ref.   | W [mm]          | EAN           |     |
|--------|-----------------|---------------|-----|
| 56H013 | 83 x 83 x 83 mm | 5902062007704 | 1/5 |

## Papiery szlifierskie

Sanding paper, Schleifpapier, Бумага наждачная, Папір наждачний, Csiszolópapír, Hirtie smirghe ce se încheie singură, Brusný papír, Papier brúsný-rolka, Brusni papír, Šlifavimo popietrius, Smilšpapīrs, Līvāpaber, Шкурна руло, Brusni papir u roli, Brusni papir, Λειαντικό υφασμα, Lija, Carta abrasiva, Folha de lixa, Papier abrasif

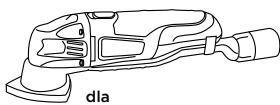

dla  
for **59G020**  
для



| Ref.   | W [mm]          | Info                       | EAN           |     |
|--------|-----------------|----------------------------|---------------|-----|
| 56H014 | 83 x 83 x 83 mm | K60 x 2; K80 x 2; K100 x 1 | 5902062690142 | 1/5 |

## Brzeszczoty bagnetowe

Sabre saw blade, Bajonett-Sägenblatt, Полотно, Полотно пильні з точним зубом, Kardfűrészlapok, Panze baioneta, Mečové pilové listy, Mečové pilové listy, Bajonetni žigni listi, Bimetaliniai pjūkliaiukai, Asmens zobenzāģim, Tāak-saelehed, Сменными ленті за трион, Bajonet listovi pile, Oštrice noža, Природокозес, Hojas de sable, Lame per seghetto alternativo, Láminas, Lames de scie à baïonnette, Sabel mesbladen

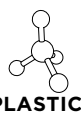
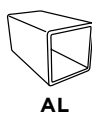
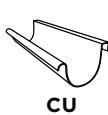

| Ref.   | ø1 [mm] | ø2 [mm] | W [mm] |     | EAN             |   |               |      |
|--------|---------|---------|--------|-----|-----------------|---|---------------|------|
| 57H947 | 230     | 250     | 20     | 0.9 | 10 / 2.5        | 5 | 5902062579478 | 5/50 |
| 57H948 | 280     | 300     | 20     | 0.9 | 14 / 1.8        | 5 | 5902062579485 | 5/50 |
| 57H949 | 80      | 100     | 20     | 0.9 | 14 / 1.8        | 5 | 5902062579492 | 5/50 |
| 57H950 | 130     | 150     | 20     | 0.9 | 10-14 / 2.5-1.8 | 5 | 5902062579508 | 5/50 |
| 57H951 | 130     | 150     | 20     | 0.9 | 14 / 1.8        | 5 | 5902062579515 | 5/50 |
| 57H952 | 205     | 225     | 20     | 0.9 | 14 / 1.8        | 5 | 5902062579522 | 5/50 |
| 57H953 | 205     | 225     | 20     | 0.9 | 18 / 1.4        | 5 | 5902062579539 | 5/50 |
| 57H954 | 205     | 225     | 20     | 0.9 | 6 / 4.0         | 5 | 5902062579546 | 5/50 |

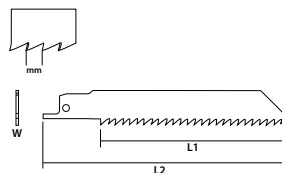



## Brzeszczyoty do wyrzynarki

Jigsaw blades, Sägeblätter für Schweißsäge, Полотно для лобзика, Полотно пильное до лобзика, Fűrészlapok szűrőfűrészhez, Pánze de ferástráue de decupat, Pilové listy pro listovou pílu, Listy do priamotiarej pítky, Listi za vboodno žago, Pjüklilukai siaurapjüklilui, Finierzäga asmeni, Tikksae terad, Листове за акурна дървообработваща машина, Listovi pile za ubodnu pílu, Sečiva za ručnu testeru, Приоволомес оеуос, Hojas para sierra de calar, Bombola di gas, Láminas p. Máquina de entalhar, Lames de scie pour scie sauteuse, Mesbladen voor decoupeerzaag



| Ref.   | L1 [mm] | L2 [mm] | TPI [mm] |   |   |   |   |   |  |         | EAN |          |               |      |
|--------|---------|---------|----------|---|---|---|---|---|--|---------|-----|----------|---------------|------|
| 57H759 | 75      | 100     | 8 / 3.0  | T | x | x |   |   |  | 6-30    | 2   | CV       | 5902062577597 | 1/20 |
| 57H760 | 75      | 100     | 10 / 2.5 | T | x | x |   |   |  | 4-30    | 2   | CV       | 5902062577603 | 1/20 |
| 57H761 | 75      | 100     | 6 / 4.0  | T | x | x |   |   |  | 6-60    | 2   | CV       | 5902062577610 | 1/20 |
| 57H762 | 75      | 100     | 6 / 4.0  | T | x |   |   |   |  | 8-60    | 2   | CV       | 5902062577627 | 1/20 |
| 57H763 | 75      | 100     | 6 / 4.0  | T | x |   |   |   |  | 8-60    | 2   | CV       | 5902062577634 | 1/20 |
| 57H764 | 75      | 100     | 8 / 3.0  | T | x |   |   |   |  | 5-60    | 2   | CV       | 5902062577641 | 1/20 |
| 57H765 | 50      | 75      | 12 / 2.0 | T | x | x |   |   |  | 2-15    | 2   | CV       | 5902062577658 | 1/20 |
| 57H766 | 50      | 75      | 12 / 2.0 | T | x | x |   |   |  | 4-20    | 2   | CV       | 5902062577665 | 1/20 |
| 57H767 | 50      | 75      | 21 / 1.2 | T |   |   | x |   |  | 1.5-3.0 | 2   | HSS      | 5902062577672 | 1/20 |
| 57H768 | 50      | 75      | 21 / 1.2 | T |   |   | x | x |  | 1.5-3.0 | 2   | Bi-metal | 5902062577689 | 1/20 |
| 57H769 | 75      | 100     | 10 / 2.5 | T | x |   |   |   |  | 4-30    | 2   | CV       | 5902062577696 | 1/20 |
| 57H770 | 75      | 100     | 12 / 2.0 | T | x |   |   |   |  | 3-60    | 2   | CV       | 5902062577702 | 1/20 |
| 57H771 | 105     | 130     | 10 / 14  | T | x |   | x | x |  | 3-100   | 2   | Bi-metal | 5902062577719 | 1/20 |

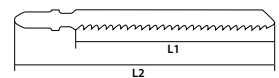

## Brzeszczyoty do wyrzynarki

Jigsaw blades, Sägeblätter für Schweißsäge, Полотно для лобзика, Полотно пильное до лобзика, Fűrészlapok szűrőfűrészhez, Pánze de ferástráue de decupat, Pilové listy pro listovou pílu, Listy do priamotiarej pítky, Listi za vboodno žago, Pjüklilukai siaurapjüklilui, Finierzäga asmeni, Tikksae terad, Листове за акурна дървообработваща машина, Listovi pile za ubodnu pílu, Sečiva za ručnu testeru, Приоволомес оеуос, Hojas para sierra de calar, Bombola di gas, Láminas p. Máquina de entalhar, Lames de scie pour scie sauteuse, Mesbladen voor decoupeerzaag

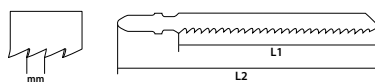

| Ref.      | L1 [mm] | L2 [mm] | TPI [mm] |   |   |   |  |  |  | EAN  |    |    |               |      |
|-----------|---------|---------|----------|---|---|---|--|--|--|------|----|----|---------------|------|
| 57H760-25 | 75      | 100     | 10 / 2.5 | T | x | x |  |  |  | 4-30 | 25 | CV | 5902062577603 | 1/20 |
| 57H770-25 | 75      | 100     | 12 / 2.0 | T | x |   |  |  |  | 3-60 | 25 | CV | 5902062577702 | 1/20 |



## Brzeszczyoty do wyrzynarki

Jigsaw blades, Sägeblätter für Schweißsäge, Полотно для лобзика, Полотно пильное до лобзика, Fűrészlapok szűrőfűrészhez, Pánze de ferástráue de decupat, Pilové listy pro listovou pílu, Listy do priamotiarej pítky, Listi za vboodno žago, Pjüklilukai siaurapjüklilui, Finierzäga asmeni, Tikksae terad, Листове за акурна дървообработваща машина, Listovi pile za ubodnu pílu, Sečiva za ručnu testeru, Приоволомес оеуос, Hojas para sierra de calar, Bombola di gas, Láminas p. Máquina de entalhar, Lames de scie pour scie sauteuse, Mesbladen voor decoupeerzaag

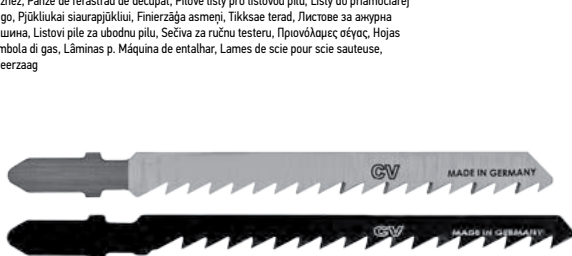

| Ref.   | L1 [mm] | L2 [mm] | TPI [mm] |   |   |   |   |   |      | max.H [mm] |   | EAN |               |      |
|--------|---------|---------|----------|---|---|---|---|---|------|------------|---|-----|---------------|------|
| 57H754 | 75      | 100     | 6/4.0    | T | x | x |   |   |      | 6-30       | 6 | CV  | 5902062577542 | 0/40 |
|        | 75      | 100     | 6/4.0    | T | x |   |   |   | 4-30 | CV         |   |     |               |      |
|        | 50      | 75      | 12/2.0   | T | x | x |   |   | 6-60 | CV         |   |     |               |      |
|        | 50      | 75      | 21/1.2   | T |   |   | x |   | 8-60 | HSS        |   |     |               |      |
|        | 75      | 100     | 10/2.5   | T | x |   |   |   | 8-60 | CV         |   |     |               |      |
|        | 50      | 75      | 21/1.2   | T |   |   | x | x | 5-60 | Bi-metal   |   |     |               |      |

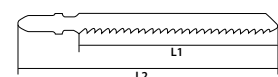

AKCESORIA DO ELEKTRONARZĘDZI / ACCESSORIES FOR POWER TOOLS / ПРИНАДЛЕЖНОСТИ К ЭЛЕКТРОИНСТРУМЕНТАМ

## Brzeszczoty do wyrzynarki

Jigsaw blades, Sägeblätter für Schweißsäge, Полотно для лобзика, Полотно пыльное до лобзика, Fűrészlapok szűrőfűrészhez, Pánze de ferástráu de decupat, Pilové listy pro listovou pilu, Listy do priamočiarij pilky, Listi za vobodno žago, Pjüklilukai siaurapjüklilui, Finierzága asmelei, Tikksae terad, Листове за ажура дървообработваща машина, Listovi pile za ubodnu pilu, Sečiva za ručnu testeru, Πριονόλεμες σέγες, Hojas para sierra de calar, Bombola di gas, Láminas p. Máquina de entalhar, Lames de scie pour scie sauteuse, Mesbladen voor decoupeerzaag



| Ref.   | L1 [mm] | L2 [mm] | TPI [mm] |   |   |   |   |      | max.H [mm] |  | EAN           |      |
|--------|---------|---------|----------|---|---|---|---|------|------------|--|---------------|------|
| 57H755 | 75      | 100     | 6/4.0    | T | x | x |   |      | 6-30       |  | 5902062577559 | 0/40 |
|        | 75      | 100     | 6/4.0    | T | x |   |   | 4-30 |            |  |               |      |
|        | 50      | 75      | 12/2.0   | T | x | x |   | 6-60 |            |  |               |      |
|        | 50      | 75      | 21/1.2   | T |   |   |   | 8-60 | 10         |  |               |      |
|        | 75      | 100     | 8/3.0    | T | x | x |   | 5-60 |            |  |               |      |
|        | 75      | 100     | 10/2.5   | T | x |   |   | 5-60 |            |  |               |      |
|        | 50      | 75      | 21/1.2   | T |   |   | x | 5-60 |            |  |               |      |

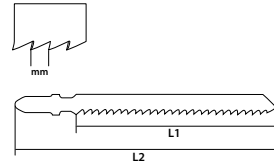

## Adapter do otwornicy

Adapter for hollow annular drill heads, Adapter für Lochsäge, Переходник для коронок, Адаптер переходный до фрез, Adapter körkivágóhoz, Adapter pentru carete gaurire cu coroana, Adaptér pro děrovky, Adaptér do dierovacích pil, Adapter za luknjarice, Jungtis grežimo karūnai, Adapteris krapūrbim, Adapter kroonpuuridele, Адаптер за свердла, Adapter za nareznice, Adapter za ručne testere, Αvrtáτορας για notopριόνινα, Adaptador para sierras de corona, Adattatore per seghe a tazza, Adaptador do Serras para recorte, Adaptateur de scie à guichet, Adapter voor gatenknippers



| Ref.   | Ø [mm] | Info    | EAN           |        |
|--------|--------|---------|---------------|--------|
| 57H938 | 14-30  | adapter | 5902062579386 | 12/120 |
| 57H940 | 32-105 | adapter | 5902062579409 | 12/60  |
| 57H944 | 6,35   | wiertło | 5902062579447 | 24/144 |

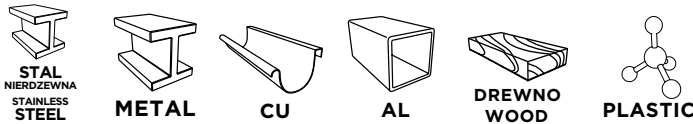

## Otwornica

Compass saw, Lochsäge, Ножовка, Фреза, Körkivágó, Ferástráu pentru găuri, Děrovka, Dierovacia pila, Luknjarica, Vienarankis pjüklas, Rokzāģis, Augusaag, Тесен трион, Nareznica, Ručna testera za pravljenje otvora, Πριόνι, Sierra de corona, Segá a tazza, Serra para recorte, Scie à guichet, Gatenknipper

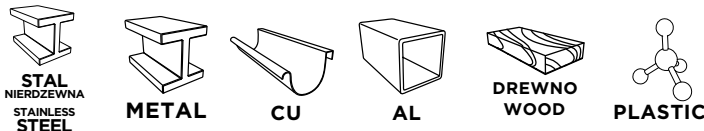

| Ref.   | Ø [mm] | H [mm] |          |          |          |          |          |          | EAN           |       |
|--------|--------|--------|----------|----------|----------|----------|----------|----------|---------------|-------|
|        |        |        | MAX. RPM | MAX. RPM | MAX. RPM | MAX. RPM | MAX. RPM | MAX. RPM |               |       |
| 57H900 | 16     | 38     | 3000     | 2250     | 550      | 275      | 730      | 825      | 5902062579003 | 6/120 |
| 57H902 | 19     | 38     | 3000     | 2250     | 460      | 230      | 600      | 690      | 5902062579027 | 6/120 |
| 57H904 | 20     | 38     | 3000     | 2250     | 425      | 210      | 560      | 635      | 5902062579041 | 6/120 |
| 57H901 | 21     | 38     | 3000     | 2250     | 425      | 210      | 560      | 635      | 5902062579010 | 6/120 |
| 57H906 | 22     | 38     | 3000     | 2250     | 390      | 195      | 520      | 585      | 5902062579065 | 6/120 |
| 57H908 | 25     | 38     | 2700     | 2000     | 350      | 175      | 470      | 525      | 5902062579089 | 6/120 |
| 57H903 | 27     | 38     | 2700     | 2000     | 350      | 175      | 470      | 525      | 5902062579034 | 6/120 |
| 57H910 | 29     | 38     | 2700     | 2000     | 300      | 150      | 400      | 450      | 5902062579102 | 6/120 |
| 57H912 | 32     | 38     | 2400     | 1800     | 275      | 140      | 380      | 410      | 5902062579126 | 6/120 |
| 57H914 | 35     | 38     | 2400     | 1800     | 250      | 125      | 330      | 375      | 5902062579140 | 6/120 |
| 57H916 | 38     | 38     | 2400     | 1800     | 240      | 120      | 315      | 360      | 5902062579164 | 6/120 |
| 57H918 | 40     | 38     | 2100     | 1500     | 220      | 110      | 290      | 330      | 5902062579188 | 6/120 |
| 57H905 | 44     | 38     | 2100     | 1500     | 220      | 110      | 290      | 330      | 5902062579058 | 6/120 |
| 57H920 | 46     | 38     | 2100     | 1500     | 195      | 95       | 260      | 295      | 5902062579201 | 6/120 |
| 57H922 | 51     | 38     | 2000     | 1500     | 170      | 85       | 230      | 255      | 5902062579225 | 6/120 |
| 57H907 | 54     | 38     | 2000     | 1500     | 170      | 85       | 230      | 255      | 5902062579072 | 6/60  |
| 57H924 | 57     | 38     | 2000     | 1500     | 150      | 75       | 200      | 225      | 5902062579249 | 6/120 |
| 57H909 | 60     | 38     | 1900     | 1500     | 150      | 75       | 200      | 225      | 5902062579096 | 6/60  |
| 57H926 | 64     | 38     | 1800     | 1350     | 135      | 65       | 180      | 205      | 5902062579263 | 6/60  |
| 57H928 | 67     | 38     | 1800     | 1350     | 125      | 60       | 160      | 185      | 5902062579287 | 6/60  |
| 57H911 | 70     | 38     | 1800     | 1350     | 125      | 60       | 160      | 185      | 5902062579119 | 6/30  |
| 57H930 | 73     | 38     | 1800     | 1350     | 120      | 60       | 160      | 180      | 5902062579304 | 6/60  |
| 57H932 | 83     | 38     | 1500     | 1100     | 105      | 40       | 140      | 155      | 5902062579324 | 6/60  |
| 57H913 | 86     | 38     | 1500     | 1100     | 105      | 40       | 140      | 155      | 5902062579133 | 6/30  |
| 57H915 | 92     | 38     | 1200     | 1100     | 105      | 40       | 140      | 155      | 5902062579157 | 6/30  |
| 57H934 | 95     | 38     | 1200     | 900      | 95       | 40       | 120      | 140      | 5902062579348 | 6/30  |
| 57H936 | 105    | 38     | 1000     | 750      | 80       | 40       | 110      | 120      | 5902062579362 | 6/30  |
| 57H917 | 114    | 38     | 1 000    | 750      | 80       | 40       | 110      | 120      | 5902062579171 | 6/30  |
| 57H919 | 140    | 38     | 800      | 700      | 70       | 30       | 100      | 110      | 5902062579195 | 6/18  |

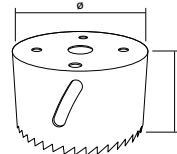



## Papier ścierny

Sanding paper, Schleifpapier, Бумага наждачная, Папір наждачний, Csiszolórpapír, Hírtle şmirghel ce se încheie singură, Brusny papír, Papier brúsný-rolka, Brusni papír, Šlifavimo popierius, Smilšpapīrs, Liivaraber, Шкурка руно, Brusni papir u roli, Brusni papir, Λειαντικό ύφασμα, Lija, Carta abrasiva, Folha de lixa, Papier abrasif, Schuurpapier



METAL



DREWNO  
WOOD



PLASTIC

| Ref.   |      |   | EAN           |      |
|--------|------|---|---------------|------|
| 57H820 | K40  | 5 | 5902062578204 | 1/30 |
| 57H822 | K60  | 5 | 5902062578228 | 1/30 |
| 57H824 | K80  | 5 | 5902062578242 | 1/30 |
| 57H826 | K120 | 5 | 5902062578266 | 1/30 |
| 57H828 | K150 | 5 | 5902062578280 | 1/30 |

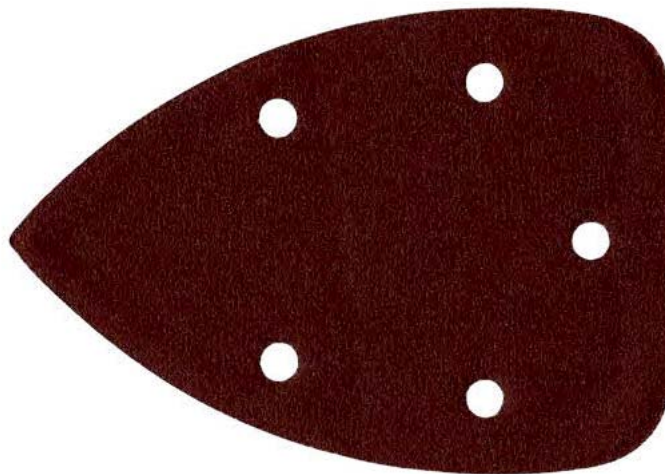
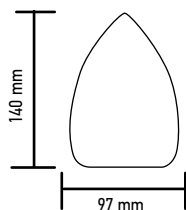

## Papier ścierny

Sanding paper, Schleifpapier, Бумага наждачная, Папір наждачний, Csiszolórpapír, Hírtle şmirghel ce se încheie singură, Brusny papír, Papier brúsný-rolka, Brusni papír, Šlifavimo popierius, Smilšpapīrs, Liivaraber, Шкурка руно, Brusni papir u roli, Brusni papir, Λειαντικό ύφασμα, Lija, Carta abrasiva, Folha de lixa, Papier abrasif, Schuurpapier



METAL



DREWNO  
WOOD



PLASTIC

| Ref.   |      |   | EAN           |     |
|--------|------|---|---------------|-----|
| 55H812 | K40  | 3 | 5902062009289 | 0/0 |
| 55H814 | K60  | 3 | 5902062009296 | 0/0 |
| 55H816 | K80  | 3 | 5902062009302 | 0/0 |
| 55H818 | K100 | 3 | 5902062009326 | 0/0 |

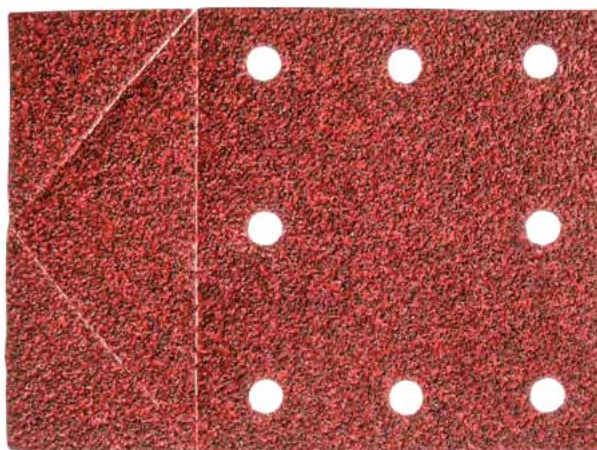
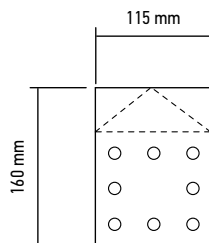

## Krażki ścierne

Abrasive discs, Schleifscheibe, Шлифовальные круги, Круги шлифовальні, Csiszolókorongok, Discuri abrazive, Brusné kroužky, Brusne kotuče, Brusne plošče, Šlifavimo diskeliai, Slīpēšanas aplī, Lihvõngad, Абразивни дискове, Brusni kolutiči, Diskovi za brušenje, Δίσκοι λειαντες, Hoja de lija circular, Disci abrasivi, Discos abrasivos, Roulette abrasive, Schuurwielen



METAL



DREWNO  
WOOD



PLASTIC

| Ref.   |      | Ø [mm] |   | EAN           |      |
|--------|------|--------|---|---------------|------|
| 57H784 | K40  | 125    | 3 | 5902062577849 | 1/30 |
| 57H785 | K60  | 125    | 3 | 5902062577856 | 1/30 |
| 57H786 | K80  | 125    | 3 | 5902062577863 | 1/30 |
| 57H787 | K100 | 125    | 3 | 5902062577870 | 1/30 |
| 57H788 | K120 | 125    | 3 | 5902062577887 | 1/30 |

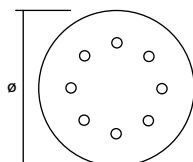

## Kražki ścierne

Abrasive discs, Schleifscheibe, Шлифовальные круги, Круги шлифовальні, Csiszolókorongok, Discuri abrazive, Brusné kroužky, Brusne kotúče, Brusne plošče, Šlifavimo diskeltai, Šlīpēšanas aplī, Lihvõngad, Абразивни дискове, Brusni kolutiči, Diskovi za brušenje, Δίσκοι λείανσης, Hoja de lija circular, Dischi abrasivi, Discos abrasivos, Roulette abrasive, Schuurwielen



METAL



DREWNO  
WOOD



PLASTIC

| Ref.   |      | Ø [mm] |   | EAN           |      |
|--------|------|--------|---|---------------|------|
| 55H802 | K40  | 150    | 3 | 5902062004475 | 0/10 |
| 55H803 | K60  | 150    | 3 | 5902062004482 | 0/10 |
| 55H804 | K80  | 150    | 3 | 5902062004499 | 0/10 |
| 55H805 | K100 | 150    | 3 | 5902062004505 | 0/10 |
| 55H806 | K120 | 150    | 3 | 5902062004512 | 0/10 |
| 55H807 | K150 | 150    | 3 | 5902062004529 | 0/10 |

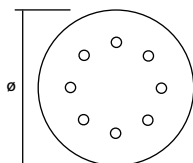

## Kražki ścierne

Abrasive discs, Schleifscheibe, Шлифовальные круги, Круги шлифовальні, Csiszolókorongok, Discuri abrazive, Brusné kroužky, Brusne kotúče, Brusne plošče, Šlifavimo diskeltai, Šlīpēšanas aplī, Lihvõngad, Абразивни дискове, Brusni kolutiči, Diskovi za brušenje, Δίσκοι λείανσης, Hoja de lija circular, Dischi abrasivi, Discos abrasivos, Roulette abrasive, Schuurwielen



PLĘTA  
KARTONOWO-GIPSOWA  
DRYWALL

| Ref.   |      | Ø [mm] |   | EAN           |     |
|--------|------|--------|---|---------------|-----|
| 57H806 | K80  | 225    | 5 | 5902062578068 | 0/5 |
| 57H808 | K120 | 225    | 5 | 5902062578082 | 0/5 |
| 57H810 | K180 | 225    | 5 | 5902062578105 | 0/5 |

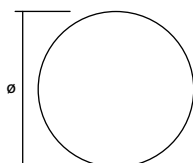

## Kražki ścierne

Abrasive discs, Schleifscheibe, Шлифовальные круги, Круги шлифовальні, Csiszolókorongok, Discuri abrazive, Brusné kroužky, Brusne kotúče, Brusne plošče, Šlifavimo diskeltai, Šlīpēšanas aplī, Lihvõngad, Абразивни дискове, Brusni kolutiči, Diskovi za brušenje, Δίσκοι λείανσης, Hoja de lija circular, Dischi abrasivi, Discos abrasivos, Roulette abrasive, Schuurwielen



PLĘTA  
KARTONOWO-GIPSOWA  
DRYWALL

| Ref.   |      | Ø [mm] |   | EAN           |     |
|--------|------|--------|---|---------------|-----|
| 57H830 | K80  | 225    | 5 | 5902062578303 | 0/5 |
| 57H832 | K120 | 225    | 5 | 5902062578327 | 0/5 |
| 57H834 | K180 | 225    | 5 | 5902062578341 | 0/5 |

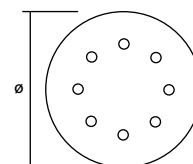

## Siatka ścierna

Abrasive grid, Schleifgitter, Сетка шлифовальная, Сетка абразивна, Csiszolórács, Plasă abrazivă, Brusná mřížka, Mriežka brusna, Vodobrusni papir, Šlifavimo tinktelis, Abrazīvais siets, Lihvimisvõrk, Шкурка, Vodobrusni papir, Vodobrusni papir, Λειαντικό πλέγμα, Malla de lijado, Rete abrasiva, Rede abrasiva, Grille abrasive, Schuurmet



PLĘTA  
KARTONOWO-GIPSOWA  
DRYWALL

| Ref.   |      | Ø [mm] | EAN           |        |
|--------|------|--------|---------------|--------|
| 57H812 | K40  | 225    | 5902062578129 | 10/300 |
| 57H814 | K80  | 225    | 5902062578143 | 10/300 |
| 57H816 | K120 | 225    | 5902062578167 | 10/300 |
| 57H818 | K180 | 225    | 5902062578181 | 10/300 |

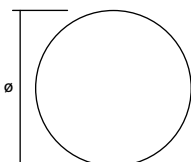



## Pas bezkońcowy

Sanding belt, Riemen endlos, Лента абразивная бесконечная, Стрїчка наждачна безкінечна, Csiszolóvászon végtelenített, Bandă de șlefuit, Piskový brusný pás, Brusný pás, Neskončni trak, Popierinē šlifavimo juosta, Stiplenta, Lihvimislint, Шкыпка, Brusna traka, Brusna traka, Асировуки таовіа, Banda lijadora, Cinghia ad anello, Cinto sem fim, Ceinture sans fin, Schuurbandslijper



METAL



DREWNO  
WOOD

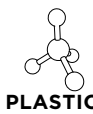

PLASTIC

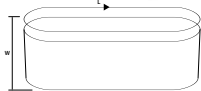

| Ref.   | W [mm] | L [mm] |     | EAN |               |      |
|--------|--------|--------|-----|-----|---------------|------|
| 55H782 | K40    | 8      | 455 | 3   | 5902062004376 | 0/10 |
| 55H783 | K60    | 8      | 455 | 3   | 5902062004383 | 0/10 |
| 55H784 | K80    | 8      | 455 | 3   | 5902062004390 | 0/10 |
| 55H785 | K100   | 8      | 455 | 3   | 5902062004406 | 0/10 |
| 55H786 | K120   | 8      | 455 | 3   | 5902062004413 | 0/10 |

| Ref.   | W [mm] | L [mm] |     | EAN |               |      |
|--------|--------|--------|-----|-----|---------------|------|
| 55H792 | K40    | 13     | 455 | 3   | 5902062004420 | 0/10 |
| 55H793 | K60    | 13     | 455 | 3   | 5902062004437 | 0/10 |
| 55H794 | K80    | 13     | 455 | 3   | 5902062004444 | 0/10 |
| 55H795 | K100   | 13     | 455 | 3   | 5902062004451 | 0/10 |
| 55H796 | K120   | 13     | 455 | 3   | 5902062004468 | 0/10 |

## Pas bezkońcowy

Sanding belt, Riemen endlos, Лента абразивная бесконечная, Стрїчка наждачна безкінечна, Csiszolóvászon végtelenített, Bandă de șlefuit, Piskový brusný pás, Brusný pás, Neskončni trak, Popierinē šlifavimo juosta, Stiplenta, Lihvimislint, Шкыпка, Brusna traka, Brusna traka, Асировуки таовіа, Banda lijadora, Cinghia ad anello, Cinto sem fim, Ceinture sans fin, Schuurbandslijper



METAL



DREWNO  
WOOD

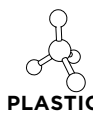

PLASTIC

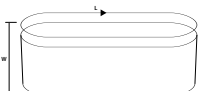

| Ref.   | W [mm] | L [mm] |     | EAN |               |      |
|--------|--------|--------|-----|-----|---------------|------|
| 55H774 | 40     | 75     | 457 | 2   | 5902062687746 | 1/10 |
| 55H775 | 60     | 75     | 457 | 2   | 5902062687753 | 1/10 |
| 55H776 | 80     | 75     | 457 | 2   | 5902062687760 | 1/10 |
| 55H777 | 100    | 75     | 457 | 2   | 5902062687777 | 1/10 |
| 55H778 | 120    | 75     | 457 | 2   | 5902062687784 | 1/10 |

| Ref.   | W [mm] | L [mm] |     | EAN |               |      |
|--------|--------|--------|-----|-----|---------------|------|
| 57H799 | K40    | 75     | 533 | 2   | 5902062577993 | 1/10 |
| 57H800 | K60    | 75     | 533 | 2   | 5902062578006 | 1/10 |
| 57H801 | K80    | 75     | 533 | 2   | 5902062578013 | 1/10 |
| 57H802 | K100   | 75     | 533 | 2   | 5902062578020 | 1/10 |
| 57H803 | K120   | 75     | 533 | 2   | 5902062578037 | 1/10 |

## Ściernica listkowa

Flap wheel, Blatt-Schleifscheibe, Листовой шлифовальный круг, Круг шлифовальный листковый, Lamellás csiszoló, Disc de rectificat, Brusný kotouč listkový, Brusný lamelový tanier, Brus z lističi, Šlifavimo lapeliai, Lokšņu šlīpēšanas riņķis, Lamell-lihvketas, Ламелен диск, Lepezasta brusna ploča, Kolut za brušenje, Τροχός λείανσης με πτερύγια, Abanico lijador, Spazzola lamellare, Disco abrasivo de folhas, Meule abrasive à lamelles, Schuurblad

| Ref.   | Ø1 [mm] | Ø2 [mm] |      | EAN |               |      |
|--------|---------|---------|------|-----|---------------|------|
| 57H840 | 120     | 125     | 22,2 | 2   | 5902062687784 | 1/10 |
| 57H841 | K40     | 125     | 22,2 | 2   | 5902062577993 | 1/10 |
| 57H842 | K60     | 125     | 22,2 | 2   | 5902062578006 | 1/10 |
| 57H843 | K80     | 125     | 22,2 | 2   | 5902062578013 | 1/10 |
| 57H844 | K100    | 125     | 22,2 | 2   | 5902062578020 | 1/10 |
| 57H845 | K120    | 125     | 22,2 | 2   | 5902062578037 | 1/10 |

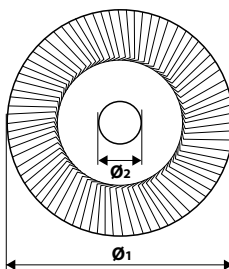

## Tarcza elastyczna

Elastic disc, Flexible Scheibe, Эластичный диск, Диск эластичный, Elastikus tárcsa, Disc elastic, Elastický kotouč, Elasticý kotúč, Elasticzna plocha, Elastinis diskas, Elastigais disks, Elastne kets, Эластичен диск, Elasticzna plocha, Elasticzna plocha, Ελαστικός δίσκος, Disco elástico, Disco elastico, Disco elástico, Disque flexible, Flexibele schijf



M14

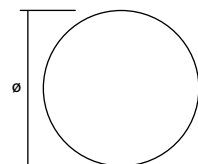

| Ref.   | Ø [mm] | EAN           |      |
|--------|--------|---------------|------|
| 55H770 | 180    | 5902062687708 | 1/10 |



## Futro polerskie

Polishing buff, Plierstoff, Шкурка полировочная, Хутрянй полирувальний круг, Polírozó szőrmé, Blanà de lustruit, Leštíci kožešina, Leštíaci kotúč, Polirno krzno, Poliravimo kailis, Pulėšanas audeklis, Poleerimis karusnahk, Кожа за полиране, Krzno za poliranje, Krzno za poliranje, Γούνο στύλβουας, Caperuzas de lana de oveja, Cuffia per lucidatura, Pele para polir, Fourrure de polissage, Polijst buff

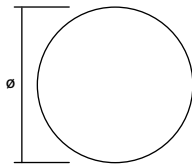

| Ref.   | Ø [mm] | EAN           |      |
|--------|--------|---------------|------|
| 55H771 | 180    | 5902062687715 | 1/10 |

## Uchwyt magnetyczny

Magnetic holder, Magnetaufnahme, Держатель магнитный, Патрон магнітний, Mágneses befogó, Suport magnetic, Magnetický držák, Magnetické skľučovadlo, Magneto vpenjalo, Magnetinis griebtuvas, Magnētiskais turētājs, Magnetpadrun, Магнитен държач, Magneta hvatajka, Magneta drška, Унобохі мушкеткі, Mandril de sujeción magnético, Impugnatura magnetica, Suporte magnético, Manche magnétique, Magnetisch houder

55H995



57H995

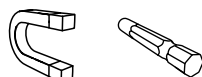

MAGNETYCZNY  
MAGNETIC 1/4"

| Ref.   | L [mm] | EAN           |        |
|--------|--------|---------------|--------|
| 55H995 | 65     | 5902062689955 | 1/75   |
| 57H995 | 60     | 5902062579959 | 10/200 |

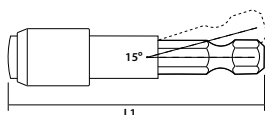

## Nasadki magnetyczne

Magnetic sockets, Aufsätze magnetisch, Насадки магнитные, Патрони магнітні, Mágneses betétek, Brájará magnetická, Magnetické nástavce, Magnetické nástavce, Magnetni nasadni ključji, Magnetiniai antgaliai, Magnētiskie uzgāļi, Magnetotsak, Магнитни наставки, Magnetski nasadni nastavci, Magnetne kapice, Мушкеткі улобохі, Vaso magnético, Inserti magnetici, Bocais magnéticos, Douilles magnétiques, Magnetische doppen

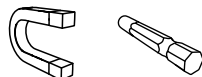

MAGNETYCZNY  
MAGNETIC 1/4"

| Ref.   | L [mm] | W [mm] | EAN           |        |
|--------|--------|--------|---------------|--------|
| 57H991 | 65     | 6      | 5902062579911 | 10/200 |
| 57H992 | 65     | 8      | 5902062579928 | 10/200 |
| 57H993 | 65     | 10     | 5902062579935 | 10/200 |
| 57H994 | 65     | 13     | 5902062579942 | 10/200 |

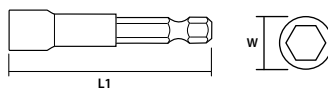
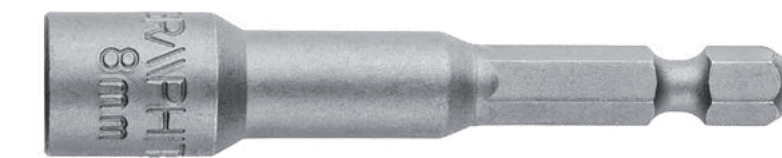

## Końcówki wkrętaskowe

Driver bits, Einsätze für Schraubendreher, Насадки, Наконечники викртові, Csavarhúzó betétek, Set bitti, Šroubovákové nástavce, Skrutkovacie nástavce, Nastavki za izvijače, Atskuktovo antgaliai, Skrūvgnieža uzgāļi, Kruvikeerajaoosakud, Накрайници за отвертка, Nastavci za odvijač, Nastavci za odvijač, Ктоторібохітерес, Puntas destornilladoras, Inserti per avvitare, Ponteiros Chave de fenda, Embouts de tournevis, Schroevendraaierendstukken



| Ref.   |     | L [mm] |    | EAN |               |        |
|--------|-----|--------|----|-----|---------------|--------|
| 57H960 | PH  | 1      | 25 | 2   | 5902062579607 | 10/360 |
| 57H961 | PH  | 2      | 25 | 2   | 5902062579614 | 10/360 |
| 57H962 | PH  | 3      | 25 | 2   | 5902062579621 | 10/360 |
| 57H963 | PZ  | 1      | 25 | 2   | 5902062579638 | 10/360 |
| 57H964 | PZ  | 2      | 25 | 2   | 5902062579645 | 10/360 |
| 57H965 | PZ  | 3      | 25 | 2   | 5902062579652 | 10/360 |
| 57H966 | HEX | 2,5    | 25 | 2   | 5902062579669 | 10/360 |
| 57H967 | HEX | 3      | 25 | 2   | 5902062579676 | 10/360 |
| 57H968 | HEX | 4      | 25 | 2   | 5902062579683 | 10/360 |



| Ref.   |     | L [mm] |    | EAN |               |        |
|--------|-----|--------|----|-----|---------------|--------|
| 57H969 | HEX | 5      | 25 | 2   | 5902062579690 | 10/360 |
| 57H970 | HEX | 6      | 25 | 2   | 5902062579706 | 10/360 |
| 57H971 | TX  | 10     | 25 | 2   | 5902062579713 | 10/360 |
| 57H972 | TX  | 15     | 25 | 2   | 5902062579720 | 10/360 |
| 57H973 | TX  | 20     | 25 | 2   | 5902062579737 | 10/360 |
| 57H974 | TX  | 25     | 25 | 2   | 5902062579744 | 10/360 |
| 57H975 | TX  | 27     | 25 | 2   | 5902062579751 | 10/360 |
| 57H976 | TX  | 30     | 25 | 2   | 5902062579768 | 10/360 |
| 57H977 | TX  | 40     | 25 | 2   | 5902062579775 | 10/360 |





## Końcówki wkrętakowe

Driver bits, Einsätze für Schraubendreher, Насадки, Наконечники викротови, Csavarhúzó betétek, Set biti, Šroubovákové nástavce, Skrutkovacie nástavce, Nastavki za izvijače, Atsuktuvo antgaliai, Skrūvgrieža uzgali, Kruvikeerajaosakud, Накрайники за отвертка, Nastavci za odvijač, Nastavci za odvijač, Κοτοβίδιόμυτες, Puntas destornilladoras, Inserti per avvitare, Ponteiros Chave de fenda, Embouts de tournevis, Schroeveendraaiereinstukken

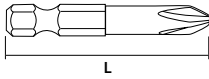

| Ref.   |    | L [mm] |    | EAN |                      |
|--------|----|--------|----|-----|----------------------|
| 57H978 | PH | 1      | 50 | 1   | 5902062579782 10/360 |
| 57H979 | PH | 2      | 50 | 1   | 5902062579799 10/360 |
| 57H980 | PH | 3      | 50 | 1   | 5902062579805 10/360 |
| 57H981 | PZ | 1      | 50 | 1   | 5902062579812 10/360 |
| 57H982 | PZ | 2      | 50 | 1   | 5902062579829 10/360 |
| 57H983 | PZ | 3      | 50 | 1   | 5902062579836 10/360 |
| 57H984 | TX | 10     | 50 | 1   | 5902062579843 10/360 |

| Ref.   |    | L [mm] |    | EAN |                      |
|--------|----|--------|----|-----|----------------------|
| 57H985 | TX | 15     | 50 | 1   | 5902062579850 10/360 |
| 57H986 | TX | 20     | 50 | 1   | 5902062579867 10/360 |
| 57H987 | TX | 25     | 50 | 1   | 5902062579874 10/360 |
| 57H988 | TX | 27     | 50 | 1   | 5902062579881 10/360 |
| 57H989 | TX | 30     | 50 | 1   | 5902062579898 10/360 |
| 57H990 | TX | 40     | 50 | 1   | 5902062579904 10/360 |



## Końcówki wkrętakowe

Driver bits, Einsätze für Schraubendreher, Насадки, Наконечники викротови, Csavarhúzó betétek, Set biti, Šroubovákové nástavce, Skrutkovacie nástavce, Nastavki za izvijače, Atsuktuvo antgaliai, Skrūvgrieža uzgali, Kruvikeerajaosakud, Накрайники за отвертка, Nastavci za odvijač, Nastavci za odvijač, Κοτοβίδιόμυτες, Puntas destornilladoras, Inserti per avvitare, Ponteiros Chave de fenda, Embouts de tournevis, Schroeveendraaiereinstukken

| Ref.   |    | L [mm] | EAN |                    |
|--------|----|--------|-----|--------------------|
| 55H996 | PH | 2      | 150 | 5902062689962 1/12 |
| 55H998 | PH | 2      | 250 | 5902062689986 1/12 |
| 55H999 | PH | 2      | 300 | 5902062689993 1/12 |

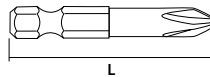

## Końcówki wkrętakowe

Driver bits, Einsätze für Schraubendreher, Насадки, Наконечники викротови, Csavarhúzó betétek, Set biti, Šroubovákové nástavce, Skrutkovacie nástavce, Nastavki za izvijače, Atsuktuvo antgaliai, Skrūvgrieža uzgali, Kruvikeerajaosakud, Накрайники за отвертка, Nastavci za odvijač, Nastavci za odvijač, Κοτοβίδιόμυτες, Puntas destornilladoras, Inserti per avvitare, Ponteiros Chave de fenda, Embouts de tournevis, Schroeveendraaiereinstukken



| Ref.   |       | L [mm] |    | EAN |                    |
|--------|-------|--------|----|-----|--------------------|
| 57H955 | PH    | 2      | 25 | 20  | 5902062579553 1/50 |
| 57H956 | PZ    | 2      | 25 | 20  | 5902062579560 1/50 |
| 57H958 | PH    | 2      | 50 | 10  | 5902062579584 1/50 |
| 57H959 | PZ    | 2      | 50 | 10  | 5902062579591 1/50 |
| 57H999 | PH/PZ | 2      | 50 | 10  | 5902062579997 1/50 |

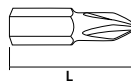

## Zestaw końcówek wkrętakowych z uchwytem

Bit set with magnetic holder, Schraubendreheraufsätze mit Futter, Наконечники отверточные с держателем, Набор жал та держак, Bitkészlet mágneses toldószárral, Setcanule torx cu dispozitiv magnetic, Bity do šroubováků s držákem, Súprava bitov, Garnitura vijadžnih nastavkov z vpenjalom, Atsuktuvo antgaliai su magnetiniu griebtuvu, Skrūvgrieža uzgali ar turėėjai, Otsikud koos magnetotsikuhoidikuga, Bic set, Συλλογή μωτών με ρυθμιζόμενο στον μήκος, Puntas phillips con sujeción, Punte di cacciavite con manico, Ponteiros de Chave de fenda com Suporte, Embouts de tournevis de précision avec manche, Einstukken voor schroeveendraaiers met handvat



| Ref.   |   | L [mm] |    | EAN           |      |
|--------|---|--------|----|---------------|------|
| 57H996 | <ul style="list-style-type: none"> <li>⊕ PH1, PH2x2, PH3</li> <li>⊖ SL4, SL5, SL6</li> <li>⊕ PZ1, PZ2x2, PZ3</li> <li>⊙ HEX4, HEX5, HEX6</li> <li>⊙ TX10, TX15, TX20, TX25, TX27, TX30, TX40</li> </ul> | 25     | 22 | 5902062579966 | 1/48 |



## Zestaw końcówek wkrętakowych i nasadek

Driver bits and sockets, Schraubendrehereinsätze und -aufsätze, Набор сменных головок и насадок, Наконечники вибротрүй и насадки, Csavarhúzóbetétek tartóval, Capete de surubelnijă și tubulare, Šroubovákové koncovky a nástavce, Koncovky skrutkovača a nástavce, Nastavki izvijača in nasadni ključ, Sukimo antgaliai ir laikikliai, Skrūvgręžu nomaināmās galviņas un uzgāļi, Krivikeerajaotsakud ja padrumid, Накрайници и наставки за отвертка, Nastavci za odvijač i nasadke, Zet je ontvāloktiek mites kai korubōdio, Pontas destornilladoras y vasos, Ponteiros Chave de fenda e Bocais, Embouts de tournevis et douilles, Schroevendraaiereinstukken en doppen



1/4"

| Ref.   | L [mm] |    | EAN           |      |
|--------|--------|----|---------------|------|
| 57H997 | 25     | 26 | 5902062579973 | 1/30 |

PH1, PH2x2, PH3  
 SL4, SL5, SL6  
 PZ1, PZ2x2, PZ3  
 HEX4, HEX5, HEX6  
 TX10, TX15, TX20, TX25, TX27, TX30, TX40  
 5, 6, 8, 10, 12, 13 mm



## Końcówki wkrętakowe

Driver bits, Einsätze für Schraubendreher, Насадки, Наконечники вибротрүй, Csavarhúzó betétek, Set biti, Šroubovákové nástavce, Skrutkovacie nástavce, Nastavki za izvijače, Atsuktuvo antgaliai, Skrūvgręža uzgāļi, Krivikeerajaotsakud, Накрайници за отвертка, Nastavci za odvijač, Nastavci za odvijač, Κοσμοβιδιόμτες, Pontas destornilladoras, Inserti per avvitare, Ponteiros Chave de fenda, Embouts de tournevis, Schroevendraaiereinstukken



1/4"

| Ref.   | L [mm] |    | EAN           |      |
|--------|--------|----|---------------|------|
| 57H998 | 25     | 33 | 5902062579980 | 1/30 |

PH1, PH2x2, PH3  
 SL3, SL4, SL5, SL6  
 PZ1, PZ2x2, PZ3  
 HEX3, HEX4, HEX5, HEX6  
 TX10, TX15, TX20, TX25, TX27, TX30, TX40  
 5, 6, 8, 10, 12, 13 mm



## Kątowa nasadka wiertarska

Angle drill adapter / Bohrer-Winkelaufsatz / Угловая сверлильная насадка / Насадка кутова для свердлення / Derékszögben fúró adapter / Dispozitiv unghiular pentru bormașină / Úhlový vrtací nástavec / uhlový nástavec na vrtanie / kotni nastavek za vrtalnike / Kampinis priedas gtręžtuvui / Urbju leņķa uzgālis / krivikeerajate nurkotsak / Ёглов накрайник за пробивна машина / Kutni nastavak za bušilicu / Ugaoni adapter za bušilicu / Γωνιακή μύτη τρυπανιού / Adaptador angular para taladro / Mandrino angular / Ponteira angular de berbequim / Douille de perçage angulaire



KĄT 90°  
90° ANGLE



max 1500 min<sup>-1</sup>

| Ref.   | ∅        | EAN           |      |
|--------|----------|---------------|------|
| 55H930 | 0.8 - 10 | 5902062689306 | 0/20 |

- do stosowania z wiertarko-wkrętarakami
- ułatwia pracę w wąskich przestrzeniach
- samozaciskowy uchwyt wiertarski 0,8-10 mm
- łożyskowana przekładnia kątowa 90 stopni

- to be used together with cordless drills
- facilitate the work in tight spaces
- keyless drill chuck 0.8-10 mm
- ball bearing gear at an angle of 90 degrees

- для использования с дрелями-шурупвертерами
- облегчает работу в узких местах
- самозажимной сверлильный патрон 0,8-10 мм
- угловая передача 90 градусов на подшипниках

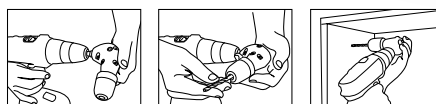



## Кąтова насадка виертарска

Angle drill adapter / Bohrer-Winkelaufsatz / Угловая сверлильная насадка / Насадка кутова для свердлення / Derékszögben fúró adapter / Dispozitiv unghiular pentru bormaşină / Úhlový vrtací nástavec / uhlový nástavec na vrtanie / kotni nastavek za vrtalnike / Kampinis priedas gtręžtuvui / Urbju leņķa uzgalis / kruvikeerajate nurkotsak / Ёглов накрайник за пробивна машина / Kutni nastavak za bušilicu / Ugaoni adapter za bušilice / Γωνιακή µύτη τρυπανιού / Adaptador angular para taladro / Mandrino angolare / Ponteira angular de berbequim / Douille de perçage angulaire



- do stosowania z wiertarkami oraz wiertarko-wkrętarckami
- ułatwia pracę w wąskich przestrzeniach
- samozaciskowy uchwyt wiertarski 0,8-10 mm
- łożyskowana przekładnia kąтова 90 stopni
- maksymalne obroty 6000 min<sup>-1</sup>
- to be used together with cordless drills
- facilitate the work in tight spaces
- keyless drill chuck 0.8-10 mm
- ball bearing gear at an angle of 90 degrees
- maximum speed of 6000 min<sup>-1</sup>
- для использования с дрелями-шурупвертами
- облегчает работу в узких местах
- самозажимной сверлильный патрон 0,8-10 мм
- угловая передача 90 градусов на подшипниках
- максимальная частота вращения 6000 об/мин



| Ref    | ∅        | EAN           |      |
|--------|----------|---------------|------|
| 55H932 | 0.8 - 10 | 5902062000453 | 6/24 |

## Кąтова насадка на биты

Angle bit driver / Bit-Winkelaufsatz / Угловой битодержатель / Насадка кутова для наконечників / Derékszögben csavarozó adapter / Dispozitiv unghiular pentru bituri / Úhlový nástavec pro bity / uhlový nástavec na bity / kotni vijačni nastavek / Kampinis priedas sukttuvui / Leņķa uzgaļu turētājs / tarvikute nurkotsak / Ёглов накрайник за битове / Kutni držač bitova / Ugaoni adapter za bitove / Γωνιακός προσαρµογέας για µύτες σφυλαίων υπηλής ροής / Adaptador angular para puntas / Portainseriti angolare / Ponteira angular para bits / Douille angulaire pour embouts

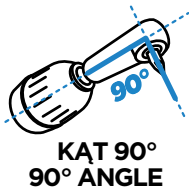

- do stosowania z wiertarko-wkrętarckami
- ułatwia pracę w wąskich przestrzeniach
- uchwyt magnetyczny dla bitów
- łożyskowana przekładnia kąтова 90 stopni
- to be used together with cordless drills
- facilitate the work in tight spaces
- magnetic bit holder
- ball bearing gear at an angle of 90 degrees
- для использования с дрелями-шурупвертами
- облегчает работу в узких местах
- магнитный держатель для отверточных наконечников
- угловая передача 90 градусов на подшипниках



| Ref    | ∅              | maks. moment obrotowy /<br>max torque / макс. крутящий момент | EAN           |      |
|--------|----------------|---|---------------|------|
| 55H931 | 1/4" (6.35 mm) | 8Nm   | 5902062689313 | 6/36 |

## Рękawice robocze

Working gloves / Arbeitshandschuhe / Перчатки рабочие / Рукавиці робочі / Bőr kesztyű / Mănuşi de lucru / Pracovní rukavice / Pracovné rukavice / Delovne rokavice / Darbo pirštines / Darba cimdi / Töökindad / Ръкавици работни / Radne rukavice / Radne rukavice / Γάντια εργασιών / Guantes de trabajo / Guanti di lavoro / Luvas de trabalho / Gants de travail / Werkhandschoenen

97G100



97G105



**II**  
**kat./cat.**



2, 1, 2, 1  
EN 388

| Ref    | [“] | EAN           |        |
|--------|-----|---------------|--------|
| 97G100 | 10  | 5902062092700 | 12/120 |
| 97G105 | 10  | 5902062092717 | 12/120 |









**SYSTEM ODSYSANIA PYŁU  
DUST EXTRACTION SYSTEM**

System odsysania pyłu • Dust extraction system  
• Staubabsaugsystem • Система всасывания пыли • Система відсмокчування пилю • Porelzívó rendszer • System de aspirare prafului • System odsávající prachu • System odsávání prachu • System odsávání prachu • Dukkij nusrulubimó sistema • Putekka atokúléasias sistema • Tolmuevaludalússtesem • Sistema za ovezjedanje na praha • Sustav za odvod prasine • System za odvodjenje prasine • Σύστημα αναρρόφησης αβούρης • Dispositivo de aspiración de polvo • Sistema di aspirazione della polvere • Sistema de sucção de pó • Systeme d'aspiration des poussières • Stofafzuigstelsysteem



**ZABEZPIECZENIE PRZECIWIŁ  
PRZECIĄŻENIU  
OVERLOAD PROTECTION**

Zabezpieczenie przeciw przeciążeniu • Overload protection • Überlastschutz • Защита от перегрузок • Завест від перевантаження • Tüherlthes védelem • Siguranță anti supraincárcare • Ochrana proti preťaženiu • Ochrana proti pretáženiu • Zashita pred obremntevanjem • Apparsa nuo perkrovos • Aizsardziba pret pārspējiem • Ülekuromskatze • Зашита срещу претоварване • Osiguranje od opterećenja • Zashita od preopterećenja • Προστασία από υπερφόρτωση • Protección de sobrecarga • Protezione contro il sovraccarico • Protecção contra sobrecargas • Protection anti-surcharge



**PIEZO**

Zapłon piezo • Piezo ignition • Piezo-Zündung • Piezo-zažigavanje • ПИЗОНІГНАП • Piezo gyújtás • Aprindere piezo • Piezo zapalování • Piezo zapalovač • Piezo vžig • Piezo uždegnams • Piezo aizdedze • Piezo-süide • Запаланне п'езо • Piezo paljenje • Paljenje piezo • Ανάφλεξη piezo • Ignición piezo • Accensione piezoelettrica • Ignição por piezo • Allumage piezoelectrique • Piezo-ontsteking



**PRECYZJA CIĘCIA**

Precyzja cięcia • Precise cutting • Präzises Schneiden • Точность резки • Precizitate în tăiere • Výšagi pntostias • Precizia tăieri • Pnestnost rezu • Pnestnost rezania • Natācnost reza • Pjāvijo tikslums • Griexuma precizitate • Lökletāspūss • Preciznaost na rezanje • Preciznost rezanja • Preciznost secjenja • ακριβεια κοτιής • Precisión de corte • Precisione di taglio • Snijprecisie • Preciso de corte

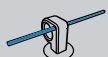

**OGRANICZNIK GŁEBOKOŚCI WIERCENIA  
DRILLING DEPTH LIMITER**

Ogranicznik głębokości wiercenia • Drilling depth limiter • Begrenzer der Bohrteufe • Ограничитель глубины сверления • Ömejevañ glibinií sverlenia • Fűrsmélység határoló • Limitatorul adăncimii de găurire • Ömezavac hlobukuy vrťání • Zarázka blíky vrťania • Ömejeválnik glibeinií vrtanja • Grežimo gyilo ribotavus • Urbsánas dziluma ierobezotājs • Ruimissigūdasve riāja • Ограничитель на дълбочината на пробиване • Granicnik dubine bujenja • Granicnik dubine bujenja • Περιοριστής βάθους άδρυόλης άμπί-Τορε de profundidat • Limitatore di profondità di foratura • Limitador de profundidade de perfurar • Limiteur de profondeur de perçage



**SZYBKIŁ MOCOWANIE  
QUICK CHANGE**

Szybkie mocowanie • Quick change • Schnellspannung • Система быстрой замены • Шандий монтаж • Szerszám nélküli befogás • Fixare rapidă • System rýchle vymeñy • Rychloupinanie • Hitro vpenjanje • Greito tvirtinimo sistema • Átra nomazja • Kéilátmútszelés • Sistema za bura smyña • Bzro pričvívánje • Sistem bzroz pričvívánja • Σύστημα ταχυής άλλάξης • Instalación rápida • Attacco rapido • Fixação rápida • Fixation rapide



**ALUMINIOWA BAZA  
ALUMINIUM BASE**

Aluminiowa baza • Aluminium base • Aluminiumbúsas • Aluminiumes osovavne • Aluminiexa osovva • Aluminium asztal • Baza de aluminiu • Hlinikovy podstavec • Hlinikováz základňa • Aluminium stojalo • Aluminium pagrindas • Aluminiya bāze • Aluminiumlums • Aluminijska baza • Aluminijska bāza • Base de aluminio • Base in alluminio • Base em aluminio • Base d'aluminium • Aluminium basis



**SUPER CIENKA  
SUPER THIN**

Super cienka • Super-thin • Superdünn • Ультратонкий • Надтовий • Super vékony • Super subtiré • Super tenky • Super tenky • Izredno tanka • Úraç planas • Löt plāns • Erti õhuke • Супертънък • Super tanka • Super tanki • Υπερήφανος • Super fino • Supersottile • Super dünn • Super fino



**WASKA OBUŁOWA  
NARROW BODY**

Waska obudowa • Narrow body • Enges Gehäuse • Узкий корпус • Вузкий корпус • Keskenly hál • Carcasa ingusta • Úzky kryt • Úzke telo prístroja • Özko õhije • Siauras korpusas • Saus korpus • Kitzas korpus • Tesen korpus • Úsko kuçiste • Úsko kuçiste • Эвво kuçista • Carcasa estrecha • Corpo compacto • Caixa estreita • Botlier mince • Small behuizing



**UNIVERSALNOŚĆ ZASTOSOWANIA  
VERSATILITY OF USE**

Uniersalność zastosowania • Versatility of use • Univeselle Anwendung • Универсальное применение • Uníversalís zastosovanie • Univerzális alkalmazhatóság • Utilizare universală • Univerzálno použití • Univerzálne použitie • Univerzalna uporaba • Panodoljimo universalumas • Univerzális pletjelítetés • Univerzalne kasutus • Uníversalnost na prilozenje • Univerzalna priimljena • Prilagodljivost • Γενική χρήση • Aplicación universal • Uniersalitäts di application • Função universal • Uniersalís di'application • Uníversel inzetbaar



**FUNKCJA PODRZYNAMIA  
PENDULUM FUNCTION**

Funkcja podrymania • Pendulum function • Pendelfunktion • Функция подвески • Функция пропаранья • Lengőfűrészfűzémód • Funcție pendulară de tăiere • Кувънъ здвиг • Functia celnelio sústruzenia • Nihajni hod • Sütyükilnlio júdesio funckia • Ävripposamas funckia • Pendelfunktion • Функция на подраване • Funckia podrezivania • Funckia klata • Λετοургия στυβώματος • Functio de pendulo • Funzione di taglio • Função de recortar • Fonction de coupe préalable



**SPAWANE LASEROWE  
LASER WELDED**

Spawane laserowe • Laser welded • Laserschweiß • Лазерная сварка • Лазерне зварвання • Lezeresgezetzt • Súdute cas laser • Laserevó svāvolvne • Laserovo spājkované • Laserovo varjenje • Súvintri laserli • Sametiñati ar láseru • Laserschweißung • Зварвання л лазер • Zavareno laserom • Laserski zavareno • Συγκόλληση λέιζερ • Soldados por láser • Saldatura laser • Laser soldado • Soudeis å laser



**PROWADNICA OREGON  
BAR**

Prowadnica Oregon • Oregon bar • Oregon-Führung • Направляющая шина Oregon • Шина Oregon • Oregon lánvezető • Ghidaj Oregon • Lístá Oregon • llista Oregon • Meç Oregon • Крепильщик Oregon • Oregon vadluka • Oregon juhik • Направляющая шина Oregon • Vodilica Oregon • Vodicica Oregon • Оñыç Leitëbe Oregon • Espada Oregon • Guida Oregon



**DODATKOWA RĘKODJEŚĆ  
ADDITIONAL HANDLE**

Dodatkowa rękodjeść • Additional handle • Zusatzgriff • Дополнительная рукоятка • Dodatoke rukje'a • Pötfogantyú / pótmakolat • Mašiná sú brat de polizat ghips • Pridavná rukojet • Pridavná rukovät • Dodatni ročaj • Papajalné tankena • Papirlökület • Lísakäpide • Додаточна ръкохлатка • Dodatni rukohvat • Dodatna drška • Εμπρόσθηη χερρολήβη • Empuñadura adicional • Impugnatura aggiuntiva • Punho adicional • Põigmeie supplementaire • Extra handgreep



**PROPAN BUTAN**

Propan butan • Propane butane • Propan-Butan • Пропан-бутан • Propan-bután • Propan-bután • Propan și butan • Propan-bután • Propan-bután • Propan butan • Propanas • butanas • Propanás-bután • Propan-butān • Propan butan • Propan butan • Propan butan • Propano • бутанo • Propano y butano • Propano-butano • Propan butaan • Propano butano



**ASFALT**

Do asfaltu • For asphalt • Für Asphalt • Дня асфалта • Po açanșty • Aszfaltoz • Pentru asfalt • Na asfalt • Na asfalt • Za asfalt • Asfaltul • Asfaltam • Asfaltide • За асфалт • Za asfalt • Asfalt • Για ασφάλτο • Para asfalto • Per asfalt • Voor asfalt • Para asfalto



**KONTROLKA ZASILANIA  
POWER INDICATOR**

Kontrolka zasilania • Power indicator • Spannungskontrollleuchte • Индикатор напряжения • Индикатор живления • Fezziltes kijelző • Indicator de conectare • Kontrolka naprjenja • Indikator naprjenia • Indikator naprjenja • Kontrollinè lampas lempre • Baroñanas indikatori • Toiteindikaator • Лампичка за захранване • Kontrolna lampica • Indikator naprjenja • Λαμπύνη ένδειξης ύσους • Indicator de alimentacion • Indicateur de alimentation • Lâmpada indicadora de alimentaçao • Voyant d'alimentation • Voedingslampje



**GIĘTKI WAŁEK  
FLEXIBLE SHAFT**

Giętki wałek • Flexible shaft • Flexible Welle • Гибкий валик • Гнучий шпалг • Шведка tengely • Arbore flexibil • Ohevna hřidel • Önybny hřidalf • Gibka cev • Lanškust velenas • Elastisg veltis • Paindövl • Флэксвал • Fleksibilni valjak • Elastisno vratio • Proprouröümey okuj • Brazo flexible • Axe flexible • Cilindro flexível • Arbre flexible • Flexibile as



**UCHWYT TRANSPORTOWY  
TRANSPORTATION HANDLE**

Uchwyt transportowy • Transportation handle • Transportgriff • Рычка для переноски • Рукje'a транспортне • Nordfogantyú • Manier pentru transport • Prensási ühçy • Prepravna rukovät • Transportni ročaj • Rankena transportavimui • Transportóñanas rokturis • Transportkerpide • Дръжка за пренасяне • Transportna okuj • Transportna drška • Χερρολήβή μεταφορής • Empuñadura de transporte • Impugnatura di trasporto • Supporte de transporte • Manchon de transport • Transporthouder

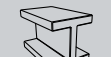

**STAL NIERZEWNA  
STAINLESS STEEL**

Stal nierzezwna • Stainless steel • Rostfreier Stahl • Нержавеющая сталь • Сталь нержавиона • Rozsdamentes acél • Ojel inox • Nerezovú ocel • Nehrdrzavajüca ocel • Nerjavjece jeklo • Nerudizilinis pliamas • Nerudizilinis tãzvadas • Roostveava teras • Нержавеющая стомана • Nerdjavljúcelik • Nerdjavljú celik • Ανοξείδωτο άτσάλι • Acero inoxidable



**MAŁA MASA  
LIGHT**

Mała masa • Small weight • Geringe Masse • Небольшай вес • Мана маса • Kis tömeg • Greutate mica • Malā hmotnost • Malā hmotnost • Mājlna masa • Mažas svoris • Maža masa • Väike kaal • Maza teavest • Mala masa • Mala masa • Μικρό βάρος • Bajo peso • Peso ridotto • Klein gewicht • Pequeno peso



**SZYBKAWYMIANA TAŚMY  
BELT REPLACEMENT**

Szybka wymiana taśmy • Quick belt replacement • Schneller Bandwechsel • Быстрая замена ленты • Шведка замена стpички • Gyors szalacsere • Schimbarare rapidă a benzii • Rychlá výměna pásku • Rychla výmena pásky • Hlra menjava traku • Greitas juostos keitimās • Lentas ātra nomazja • Kire lindivahetus • Бърза смыña на лентата • Взапмяна trake • Взапмяна trake • Τοχλια αντικατάσταση τρoνωορδός • Cambio de banda rápida • Sostituzione rapida del nastro • Substituția rapidă de cinto • Echange de bande rapide • Snelle bandwervinging



**LISTWA PROWADZĄCA  
GUIDE BAR**

Listwa prowadząca • Guide bar • Führungseleite • Направляющая планка • Napřiamna • Vezetősín • Síná de ghidaj • Vodilica listá • Vodilica letetv • Krepiónicijó líniovú • Veditis • Juhlits • Водящая лентка • Letva vodilica • Navodcica letvica • Pöyü öñyü • Listón guia • Guida lineare • Carrii-guia • Règle-guide • Geleiderlat



**METAL**

Do metalu • For metal • für Metall • Для металла • Po metalu • Fémhez • Pentru metal • Do kovu • Na kov • Za kovino • Metalui • Metalām • Metalile • За метал • Za metal • Za metal • Για μετάλλο • Para metal • Per metal • Para metal • Forêts å metal



**OBUDOWA ZE STOPU MAGNESIUM  
MAGNESIUM CASING**

Obudowa ze stopu magnesium • Magnesium casing • Magnesium-Gehäuse • Корпус из магниеево сплава • Корпус из магниеево сплава • Magnéziúm ház • Carcasa cu magnéziu • Magnézióv kryt • Норçkový kryt • Ohšije iz magnézia • Magnio lydinio korpusas • Magnija korpusas • Magnesiumsulamist korpus • Magnéziex korpus • Magnesiumsulamist korpus • Купитис из магниеева сплава • Купитис из магниеева сплава • Эвво от корпса из магниеева сплава • Эвво от корпса из магниеева сплава • Carcasa de magnéziu • Corpo in magnéziu • Carcasa em magnéziu • Botlier em magnéziu • Magnesium behuizing



**REGULACJA KĄTA ROBOCZEGO  
OPERATING ANGLE ADJUSTMENT**

Regulacja kąta roboczego • Operating angle adjustment • Regulierung des Arbeitswinkels • Регулировка рабочего угла • Регулирование рабочего угла • Munkaszög szabályozás • Adjustarea unghilui de lucru • Regulace pracovního úhlu • Nastavenie pracovního úhla • Regulacija delovnega kota • Sñilavimo kampno regulavimas • Darba lepkja regulacija • Тбньуэиэ регулирование угла • Регулиране на работния ъгъл • Poděšavanie radnog kuta • Regulacija radnog ugla • Pöbjúñtip rjvutias epvotias • Ajuste del ángulo de trabajo • Regolazione dell'angolo di lavoro • Regulação do ángulo de trabalho • Réglage d'angle de travail • Werkhooekregeling



**SZLIFOWANA SPIRALA  
GRINDED FLUTE**

Szlifowana spirala • Grinded flute • geschliefene Spirale • Шлифованная спираль • Шлифована спираль • Csizolt spirál • Spirál sñlefütü • Brušena spirála • Brušena spirála • Sñifusta spirála • Sñipetá spirála • Lihvitut spiraal • Шнйфована спирала • Izbušena spirala • Brušena spirala • Sñpöul leaoztimé • Espiral amolada • Espiral esmerladó • Spirale rectifiée



**AL**

Aluminium • Aluminium • Aluminium • Aluminium • Aluminium • Aluminium • Aluminium • Aluminium • Aluminium • Aluminium • Aluminium • Aluminium • Aluminium • Aluminium • Aluminium • Aluminium • Aluminium



**KONTROLA GŁEBOKOŚCI BRZDY  
MILLING DEPTH ADJUSTMENT**

Kontrola głębokości brzdy • Milling depth adjustment • Frästieferegulung • Регулирование глубины фрезерования • Регуливання гlibinií фрезувания • Marsi mészég szabályzás • Ajustarea adăncimii de fezare • Regulace hlobukuy frézování • Regulacia hlily frézovania • Nastavitev glibne rezanja • Frézavimo gyilo regulavimas • Frézāsanas dziluma regulacija • Freesimissigūdasve regulatiosion • Регулиране на дълбочината на фрезаране • Regulacja dubine obrabe • Regulatsioon dubine gladjanja frézovanja • Pöbjúñtip βάθους φρεζοριμτος • Ajuste de la profundidat de fresa • Regulação de profundidade de fresa • Réglage de profondeur de fraisage



**TERMOSTAT**

Termostat • Thermostat • Thermostat • Термостат • Термостат • Термостат • Термостат • Термостат • Термостат • Термостат • Термостат • Термостат • Термостат • Термостат • Термостат • Термостат • Термостат • Термостат • Термостат • Термостат



**S4**

typ trzpienia wiertła • drill shank type • Typ des Bohrerstiftes • тип стержня сверла • тип хвостовика сверла • fűrészár-típus • típus tñji burghillui • тип ттув вртáку • тип тñя вртáку • тип stebla svedra • grážko koto típus • urbjá pamatnes típus • puuri varre tüüp • тип шцета на сфердолото • tip klna svrdla • тип вртетна бурдже • τύπος στéλης τρoνισμού • tipo de vástago de la broca • tipo di maninino portapunta per trapano • tipo do bico de broca • type de tige de foret

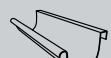

**MIEDZ  
COPPER**

Miedz • Copper • Kupfer • Медь • Műz • Réz • Сурпу • Méd • Med • Baker • Varis • Varš • Vask • Мед • Bakar • Bakar • Χαλκός • Cobre





| Ref.   | str. | Ref.   | str. | Ref.   | str. | Ref.   | str. | Ref.   | str. | Ref.   | str. |        |     |
|--------|------|--------|------|--------|------|--------|------|--------|------|--------|------|--------|-----|
| 01-010 | 34   | 01-551 | 47   | 02A408 | 431  | 04-023 | 139  | 05A208 | 590  | 08-032 | 79   | 08-307 | 87  |
| 01-011 | 34   | 01-560 | 42   | 02A410 | 431  | 04-024 | 139  | 05A210 | 590  | 08-036 | 79   | 08-308 | 87  |
| 01-012 | 34   | 01A117 | 450  | 02A415 | 431  | 04-025 | 139  | 05A212 | 590  | 08-039 | 80   | 08-309 | 87  |
| 01-013 | 34   | 01A118 | 450  | 02A420 | 431  | 04-026 | 139  | 05A306 | 590  | 08-040 | 80   | 08-310 | 87  |
| 01-014 | 34   | 01A124 | 450  | 02A451 | 431  | 04-027 | 141  | 05A308 | 590  | 08-041 | 80   | 08-311 | 87  |
| 01-015 | 34   | 01A130 | 450  | 02A452 | 431  | 04-028 | 141  | 05A310 | 590  | 08-042 | 80   | 08-312 | 87  |
| 01-016 | 34   | 01A135 | 450  | 02A453 | 431  | 04-029 | 141  | 05A312 | 590  | 08-043 | 80   | 08-313 | 87  |
| 01-017 | 35   | 01A218 | 588  | 02A454 | 431  | 04-031 | 140  | 05A320 | 433  | 08-044 | 80   | 08-314 | 87  |
| 01-018 | 35   | 01A224 | 588  | 02A455 | 431  | 04-032 | 140  | 05A436 | 434  | 08-045 | 80   | 08-315 | 87  |
| 01-019 | 35   | 01A425 | 451  | 02A456 | 431  | 04-033 | 140  | 05A450 | 434  | 08-046 | 80   | 08-316 | 87  |
| 01-020 | 35   | 01A426 | 451  | 02A504 | 431  | 04-034 | 140  | 05A460 | 434  | 08-047 | 80   | 08-317 | 87  |
| 01-021 | 52   | 01A427 | 451  | 02A506 | 431  | 04-035 | 140  | 05A470 | 434  | 08-048 | 80   | 08-318 | 87  |
| 01-022 | 52   | 01A430 | 451  | 02A508 | 431  | 04-036 | 140  | 05A525 | 434  | 08-049 | 80   | 08-319 | 87  |
| 01-025 | 219  | 01A431 | 451  | 02A511 | 431  | 04-043 | 140  | 05A527 | 433  | 08-050 | 80   | 08-320 | 88  |
| 01-026 | 218  | 01A440 | 451  | 02A514 | 431  | 04-044 | 140  | 06-006 | 152  | 08-051 | 80   | 08-321 | 88  |
| 01-027 | 220  | 01A441 | 451  | 02A516 | 431  | 04-045 | 140  | 06-011 | 152  | 08-052 | 80   | 08-322 | 88  |
| 01-028 | 219  | 01A445 | 451  | 02A518 | 431  | 04-046 | 140  | 06-016 | 152  | 08-053 | 80   | 08-323 | 88  |
| 01-031 | 50   | 01A552 | 588  | 02A530 | 431  | 04-047 | 140  | 06-020 | 152  | 08-054 | 80   | 08-324 | 88  |
| 01-032 | 50   | 01A554 | 588  | 02A540 | 431  | 04-048 | 140  | 06-035 | 152  | 08-055 | 80   | 08-325 | 88  |
| 01-033 | 50   | 01A997 | 588  | 02A550 | 431  | 04-049 | 140  | 06-036 | 152  | 08-056 | 80   | 08-326 | 88  |
| 01-034 | 51   | 01A998 | 588  | 02A560 | 431  | 04-051 | 147  | 06-037 | 152  | 08-057 | 80   | 08-327 | 88  |
| 01-035 | 50   | 01A999 | 588  | 02A580 | 431  | 04-052 | 147  | 06-038 | 153  | 08-058 | 80   | 08-328 | 88  |
| 01-036 | 50   | 02-005 | 64   | 02A625 | 428  | 04-053 | 147  | 06-039 | 153  | 08-061 | 97   | 08-329 | 88  |
| 01-037 | 50   | 02-010 | 64   | 02A635 | 429  | 04-054 | 147  | 06-040 | 153  | 08-070 | 80   | 08-330 | 88  |
| 01-038 | 51   | 02-011 | 66   | 02A645 | 589  | 04-055 | 147  | 06-070 | 153  | 08-071 | 80   | 08-331 | 88  |
| 01-041 | 50   | 02-020 | 66   | 02A655 | 429  | 04-061 | 148  | 06-071 | 154  | 08-072 | 80   | 08-332 | 88  |
| 01-042 | 50   | 02-040 | 67   | 02A665 | 589  | 04-062 | 148  | 06-072 | 153  | 08-073 | 80   | 08-333 | 88  |
| 01-043 | 50   | 02-041 | 67   | 02A675 | 429  | 04-063 | 148  | 06-073 | 153  | 08-074 | 80   | 08-334 | 88  |
| 01-044 | 51   | 02-042 | 66   | 02A685 | 429  | 04-071 | 148  | 06-075 | 155  | 08-075 | 80   | 08-335 | 88  |
| 01-045 | 50   | 02-043 | 54   | 02A703 | 429  | 04-072 | 148  | 06-076 | 155  | 08-076 | 80   | 08-340 | 87  |
| 01-047 | 50   | 02-044 | 66   | 02A704 | 428  | 04-073 | 148  | 06-078 | 155  | 08-077 | 80   | 08-341 | 87  |
| 01-050 | 37   | 02-050 | 67   | 02A705 | 429  | 04-081 | 143  | 06-080 | 156  | 08-078 | 80   | 08-350 | 90  |
| 01-051 | 37   | 02-060 | 54   | 02A706 | 429  | 04-082 | 143  | 06-101 | 157  | 08-080 | 80   | 08-351 | 90  |
| 01-053 | 37   | 02-066 | 68   | 02A708 | 588  | 04-083 | 143  | 06-102 | 159  | 08-081 | 80   | 08-352 | 90  |
| 01-057 | 39   | 02-068 | 68   | 02A713 | 428  | 04-084 | 143  | 06-103 | 160  | 08-082 | 80   | 08-353 | 90  |
| 01-058 | 39   | 02-069 | 55   | 02A715 | 428  | 04-085 | 143  | 06-104 | 158  | 08-083 | 80   | 08-354 | 90  |
| 01-059 | 39   | 02-070 | 68   | 02A803 | 428  | 04-086 | 143  | 06-105 | 157  | 08-084 | 80   | 08-355 | 87  |
| 01-060 | 40   | 02-071 | 69   | 02A805 | 428  | 04-087 | 143  | 06-106 | 159  | 08-085 | 80   | 08-356 | 87  |
| 01-061 | 40   | 02-072 | 68   | 02A808 | 428  | 04-088 | 144  | 06-107 | 156  | 08-086 | 80   | 08-357 | 90  |
| 01-062 | 40   | 02-103 | 63   | 02A810 | 428  | 04-089 | 144  | 06-108 | 145  | 08-090 | 87   | 08-500 | 72  |
| 01-063 | 40   | 02-104 | 63   | 02A901 | 589  | 04-101 | 139  | 06A000 | 455  | 08-091 | 87   | 08-501 | 154 |
| 01-064 | 40   | 02-105 | 63   | 02A902 | 589  | 04-103 | 139  | 06A010 | 454  | 08-106 | 76   | 08-502 | 74  |
| 01-065 | 40   | 02-113 | 63   | 02A903 | 589  | 04-104 | 139  | 06A015 | 454  | 08-107 | 76   | 08-503 | 72  |
| 01-066 | 40   | 02-120 | 63   | 02A904 | 589  | 04-150 | 149  | 06A020 | 454  | 08-108 | 76   | 08-504 | 74  |
| 01-067 | 41   | 02-121 | 63   | 02A905 | 589  | 04-151 | 149  | 06A025 | 591  | 08-110 | 76   | 08-505 | 77  |
| 01-068 | 41   | 02-122 | 63   | 02A906 | 589  | 04-152 | 149  | 06A130 | 454  | 08-111 | 76   | 08-506 | 78  |
| 01-069 | 41   | 02-123 | 63   | 02A907 | 589  | 04-153 | 149  | 06A230 | 454  | 08-112 | 76   | 08-507 | 77  |
| 01-070 | 41   | 02-124 | 63   | 02A908 | 589  | 04-154 | 149  | 06A250 | 454  | 08-113 | 76   | 08-508 | 77  |
| 01-071 | 41   | 02-125 | 64   | 02A909 | 589  | 04-155 | 149  | 06A330 | 454  | 08-114 | 76   | 08-510 | 83  |
| 01-072 | 42   | 02-126 | 64   | 02A910 | 590  | 04-157 | 149  | 06A430 | 591  | 08-115 | 76   | 08-511 | 83  |
| 01-073 | 42   | 02-127 | 64   | 02A911 | 589  | 04-158 | 149  | 06A450 | 591  | 08-116 | 76   | 08-512 | 154 |
| 01-074 | 42   | 02-128 | 64   | 02A912 | 589  | 04-160 | 149  | 06A530 | 591  | 08-117 | 76   | 08-513 | 78  |
| 01-080 | 36   | 02-130 | 64   | 02A913 | 589  | 04-162 | 149  | 06A615 | 455  | 08-118 | 76   | 08-514 | 74  |
| 01-081 | 36   | 02-131 | 64   | 02A914 | 590  | 04-164 | 149  | 06A635 | 455  | 08-119 | 76   | 08-515 | 84  |
| 01-082 | 36   | 02-132 | 64   | 02A915 | 590  | 04-165 | 149  | 06A721 | 454  | 08-120 | 76   | 08-516 | 84  |
| 01-101 | 48   | 02-133 | 64   | 02A930 | 432  | 04-167 | 149  | 06A722 | 454  | 08-121 | 76   | 08-518 | 75  |
| 01-102 | 48   | 02-140 | 69   | 03-010 | 69   | 04-168 | 149  | 06A723 | 454  | 08-122 | 76   | 08-519 | 84  |
| 01-103 | 49   | 02-141 | 69   | 03-011 | 69   | 04-169 | 149  | 06A724 | 454  | 08-123 | 76   | 08-520 | 83  |
| 01-105 | 49   | 02-142 | 69   | 03-012 | 69   | 04-170 | 149  | 06A725 | 454  | 08-124 | 76   | 08-521 | 83  |
| 01-106 | 49   | 02A010 | 589  | 03-013 | 69   | 04-201 | 146  | 06A786 | 454  | 08-151 | 79   | 08-550 | 86  |
| 01-150 | 51   | 02A012 | 589  | 03-014 | 70   | 04-202 | 140  | 06A788 | 454  | 08-152 | 79   | 08-551 | 86  |
| 01-151 | 51   | 02A025 | 433  | 03-015 | 70   | 04-204 | 141  | 06A831 | 454  | 08-153 | 79   | 08-552 | 86  |
| 01-160 | 51   | 02A050 | 432  | 03-016 | 70   | 04-212 | 146  | 06A832 | 454  | 08-154 | 79   | 08-553 | 84  |
| 01-161 | 51   | 02A057 | 432  | 03-017 | 70   | 04-220 | 148  | 06A833 | 454  | 08-155 | 78   | 08-554 | 86  |
| 01-162 | 51   | 02A082 | 432  | 03-018 | 70   | 04-225 | 144  | 07A107 | 453  | 08-220 | 71   | 08-555 | 85  |
| 01-201 | 52   | 02A083 | 432  | 03A136 | 455  | 04-226 | 144  | 07A110 | 453  | 08-221 | 71   | 08-556 | 85  |
| 01-204 | 53   | 02A084 | 432  | 03A139 | 455  | 04-227 | 145  | 07A112 | 453  | 08-222 | 71   | 08-557 | 75  |
| 01-205 | 52   | 02A085 | 432  | 03A149 | 455  | 04-228 | 146  | 07A115 | 453  | 08-223 | 71   | 08-558 | 86  |
| 01-206 | 52   | 02A086 | 432  | 03A159 | 455  | 04-230 | 147  | 07A206 | 591  | 08-224 | 71   | 08-559 | 85  |
| 01-207 | 42   | 02A087 | 432  | 03A169 | 455  | 04-240 | 143  | 07A210 | 453  | 08-225 | 71   | 08-560 | 85  |
| 01-215 | 53   | 02A088 | 432  | 03a170 | 455  | 04-250 | 147  | 07A212 | 453  | 08-226 | 71   | 08-562 | 86  |
| 01-216 | 53   | 02A089 | 432  | 03A171 | 455  | 04-260 | 151  | 07A215 | 453  | 08-227 | 71   | 08-563 | 86  |
| 01-217 | 53   | 02A093 | 434  | 03A180 | 455  | 04-261 | 151  | 07A306 | 453  | 08-228 | 71   | 08-564 | 86  |
| 01-218 | 54   | 02A110 | 429  | 03A225 | 590  | 04A130 | 456  | 07A307 | 453  | 08-229 | 71   | 08-565 | 86  |
| 01-300 | 43   | 02A120 | 428  | 03A230 | 590  | 04A140 | 456  | 07A310 | 453  | 08-230 | 71   | 08-566 | 85  |
| 01-301 | 43   | 02A140 | 428  | 03A235 | 590  | 04A160 | 456  | 07A415 | 594  | 08-231 | 71   | 08-580 | 81  |
| 01-302 | 44   | 02A160 | 429  | 03A245 | 590  | 04A175 | 456  | 07A420 | 461  | 08-232 | 71   | 08-581 | 81  |
| 01-304 | 44   | 02A180 | 589  | 03A250 | 455  | 04A190 | 456  | 07A430 | 460  | 08-235 | 71   | 08-582 | 81  |
| 01-305 | 45   | 02A201 | 589  | 03A325 | 455  | 04A210 | 456  | 07A431 | 460  | 08-236 | 71   | 08-583 | 81  |
| 01-500 | 57   | 02A202 | 589  | 03A440 | 456  | 04A212 | 456  | 08-008 | 79   | 08-237 | 71   | 08-584 | 81  |
| 01-501 | 57   | 02A203 | 589  | 03A441 | 455  | 04A230 | 590  | 08-009 | 79   | 08-238 | 71   | 08-585 | 81  |
| 01-502 | 59   | 02A204 | 589  | 03A442 | 455  | 04A234 | 591  | 08-010 | 79   | 08-239 | 71   | 08-586 | 81  |
| 01-503 | 59   | 02A205 | 589  | 03A445 | 455  | 04A236 | 591  | 08-011 | 79   | 08-240 | 71   | 08-587 | 81  |
| 01-505 | 58   | 02A208 | 589  | 03A490 | 456  | 04A239 | 591  | 08-012 | 79   | 08-241 | 71   | 08-588 | 81  |
| 01-506 | 58   | 02A210 | 589  | 04-001 | 139  | 04A240 | 456  | 08-013 | 79   | 08-242 | 71   | 08-589 | 81  |
| 01-507 | 58   | 02A215 | 589  | 04-002 | 139  | 04A250 | 456  | 08-014 | 79   | 08-243 | 71   | 08-590 | 81  |
| 01-510 | 60   | 02A220 | 589  | 04-003 | 139  | 04A260 | 456  | 08-015 | 79   | 08-244 | 71   | 08-591 | 81  |
| 01-511 | 59   | 02A305 | 432  | 04-004 | 139  | 04A280 | 456  | 08-016 | 79   | 08-245 | 71   | 08-592 | 81  |
| 01-512 | 61   | 02A310 | 590  | 04-005 | 141  | 04A312 | 456  | 08-017 | 79   | 08-246 | 71   | 08-593 | 81  |
| 01-513 | 60   | 02A315 | 590  | 04-006 | 139  | 04A315 | 456  | 08-018 | 79   | 08-247 | 71   | 08-594 | 81  |
| 01-514 | 60   | 02A320 | 590  | 04-007 | 139  | 05A106 | 456  | 08-019 | 79   | 08-251 | 75   | 08-595 | 81  |
| 01-515 | 60   | 02A325 |      |        |      |        |      |        |      |        |      |        |     |



| Ref.   | str. | Ref.   | str. | Ref.   | str. | Ref.      | str. | Ref.   | str. | Ref.   | str. | Ref.   | str. |
|--------|------|--------|------|--------|------|-----------|------|--------|------|--------|------|--------|------|
| 08-635 | 96   | 08A430 | 445  | 09-515 | 118  | 09-788    | 125  | 10A645 | 592  | 11-406 | 317  | 11-909 | 322  |
| 08-649 | 113  | 08A432 | 445  | 09-516 | 118  | 09-789    | 125  | 10A646 | 592  | 11-407 | 317  | 11-910 | 321  |
| 08-650 | 82   | 08A434 | 445  | 09-517 | 115  | 09-790    | 125  | 10A650 | 592  | 11-408 | 317  | 11A115 | 460  |
| 08-651 | 82   | 08A606 | 446  | 09-518 | 120  | 09-791    | 125  | 10A703 | 436  | 11-409 | 317  | 11A145 | 593  |
| 08-652 | 72   | 08A608 | 446  | 09-520 | 120  | 09-792    | 129  | 10A706 | 436  | 11-410 | 317  | 11A230 | 460  |
| 08-653 | 76   | 08A610 | 446  | 09-523 | 118  | 09-793    | 129  | 10A713 | 592  | 11-411 | 317  | 11A314 | 460  |
| 08-654 | 82   | 08A612 | 446  | 09-524 | 119  | 09-794    | 129  | 10A715 | 593  | 11-412 | 317  | 11A406 | 459  |
| 08-660 | 100  | 08A615 | 446  | 09-525 | 119  | 09-795    | 129  | 10A717 | 436  | 11-413 | 317  | 11A409 | 459  |
| 08-661 | 100  | 08A618 | 446  | 09-526 | 119  | 09-806    | 127  | 10A723 | 436  | 11-414 | 317  | 11A411 | 459  |
| 08-662 | 101  | 08A620 | 446  | 09-530 | 115  | 09-808    | 127  | 10A733 | 593  | 11-415 | 317  | 11A413 | 459  |
| 08-663 | 101  | 08A640 | 446  | 09-531 | 115  | 09-810    | 127  | 10A760 | 436  | 11-416 | 317  | 12-002 | 280  |
| 08-664 | 103  | 09-034 | 124  | 09-532 | 115  | 09-812    | 127  | 10A761 | 436  | 11-417 | 317  | 12-020 | 280  |
| 08-665 | 103  | 09-035 | 124  | 09-533 | 115  | 09-814    | 127  | 10A803 | 439  | 11-418 | 317  | 12-022 | 282  |
| 08-666 | 104  | 09-051 | 127  | 09-534 | 115  | 09-816    | 127  | 10A822 | 439  | 11-500 | 343  | 12-024 | 282  |
| 08-667 | 105  | 09-052 | 127  | 09-535 | 115  | 09-817    | 127  | 10A824 | 439  | 11-510 | 346  | 12-028 | 283  |
| 08-668 | 107  | 09-055 | 127  | 09-536 | 115  | 09-818    | 127  | 10A827 | 439  | 11-511 | 346  | 12-030 | 283  |
| 08-671 | 108  | 09-057 | 127  | 09-537 | 115  | 09-819    | 127  | 10A840 | 438  | 11-512 | 342  | 12-032 | 283  |
| 08-672 | 102  | 09-059 | 127  | 09-538 | 115  | 09-820    | 127  | 10A842 | 438  | 11-530 | 345  | 12-034 | 284  |
| 08-673 | 102  | 09-061 | 127  | 09-539 | 115  | 09-821    | 127  | 10A843 | 438  | 11-531 | 345  | 12-036 | 284  |
| 08-674 | 97   | 09-064 | 127  | 09-540 | 115  | 09-824    | 127  | 10A844 | 438  | 11-532 | 345  | 12-070 | 285  |
| 08-701 | 160  | 09-065 | 127  | 09-541 | 115  | 09-825    | 127  | 10A846 | 438  | 11-533 | 345  | 12-071 | 285  |
| 08-702 | 161  | 09-066 | 127  | 09-542 | 115  | 09-830    | 127  | 10A848 | 438  | 11-534 | 345  | 12-072 | 285  |
| 08-703 | 161  | 09-067 | 127  | 09-543 | 115  | 09-851    | 128  | 10A903 | 438  | 11-535 | 346  | 12-074 | 285  |
| 08-705 | 111  | 09-068 | 127  | 09-544 | 115  | 09-852    | 128  | 10A905 | 438  | 11-550 | 320  | 12-075 | 285  |
| 08-706 | 111  | 09-070 | 129  | 09-545 | 115  | 09-906    | 128  | 10A906 | 438  | 11-600 | 325  | 12-076 | 285  |
| 08-707 | 111  | 09-100 | 123  | 09-546 | 115  | 09-908    | 128  | 10A907 | 438  | 11-610 | 325  | 12-078 | 286  |
| 08-708 | 112  | 09-102 | 123  | 09-550 | 115  | 09-910    | 128  | 10A915 | 438  | 11-611 | 325  | 12-079 | 286  |
| 08-709 | 93   | 09-103 | 123  | 09-551 | 115  | 09-912    | 128  | 10A916 | 438  | 11-612 | 326  | 12-080 | 286  |
| 08-710 | 114  | 09-105 | 123  | 09-552 | 115  | 09-914    | 128  | 10A917 | 438  | 11-613 | 326  | 12-081 | 286  |
| 08-711 | 113  | 09-107 | 123  | 09-553 | 115  | 09-916    | 128  | 10A925 | 438  | 11-614 | 327  | 12-101 | 296  |
| 08-712 | 114  | 09-109 | 123  | 09-554 | 115  | 09-918    | 128  | 10A926 | 438  | 11-615 | 327  | 12-102 | 296  |
| 08-713 | 112  | 09-111 | 123  | 09-555 | 115  | 09-920    | 128  | 10A927 | 438  | 11-616 | 327  | 12-105 | 297  |
| 08-714 | 112  | 09-112 | 123  | 09-556 | 115  | 09-921    | 128  | 11-100 | 299  | 11-702 | 327  | 12-107 | 296  |
| 08-730 | 109  | 09-115 | 132  | 09-557 | 115  | 09-924    | 128  | 11-101 | 299  | 11-703 | 327  | 12-110 | 297  |
| 08-731 | 109  | 09-116 | 132  | 09-558 | 115  | 09-925    | 128  | 11-102 | 299  | 11-704 | 327  | 12-115 | 297  |
| 08-732 | 109  | 09-117 | 132  | 09-559 | 115  | 09-930    | 128  | 11-103 | 300  | 11-705 | 327  | 12-500 | 286  |
| 08-733 | 109  | 09-122 | 133  | 09-605 | 135  | 09-950    | 128  | 11-110 | 300  | 11-720 | 331  | 12-505 | 286  |
| 08-734 | 109  | 09-124 | 133  | 09-606 | 135  | 09-952    | 128  | 11-111 | 300  | 11-721 | 331  | 12-510 | 287  |
| 08-735 | 109  | 09-126 | 133  | 09-607 | 136  | 09-980    | 131  | 11-112 | 300  | 11-730 | 328  | 12-515 | 287  |
| 08-736 | 109  | 09-128 | 133  | 09-608 | 136  | 09A106    | 456  | 11-113 | 302  | 11-731 | 328  | 12-525 | 287  |
| 08-740 | 109  | 09-131 | 133  | 09-609 | 136  | 09A108    | 456  | 11-114 | 302  | 11-750 | 330  | 12-530 | 288  |
| 08-741 | 109  | 09-132 | 133  | 09-610 | 87   | 09A110    | 456  | 11-115 | 302  | 11-751 | 330  | 12-540 | 288  |
| 08-742 | 109  | 09-133 | 133  | 09-615 | 137  | 09A112    | 456  | 11-116 | 302  | 11-760 | 330  | 12-542 | 288  |
| 08-743 | 109  | 09-134 | 133  | 09-706 | 122  | 09A114    | 456  | 11-120 | 303  | 11-761 | 330  | 12-544 | 288  |
| 08-744 | 109  | 09-135 | 133  | 09-707 | 122  | 09A115    | 456  | 11-121 | 303  | 11-762 | 330  | 12-546 | 289  |
| 08-745 | 109  | 09-137 | 133  | 09-708 | 122  | 09A116    | 456  | 11-122 | 304  | 11-763 | 330  | 12-550 | 289  |
| 08-746 | 109  | 09-138 | 133  | 09-709 | 122  | 09A118    | 456  | 11-123 | 304  | 11-800 | 332  | 12-552 | 289  |
| 08-750 | 109  | 09-140 | 133  | 09-710 | 122  | 09A120    | 456  | 11-124 | 303  | 11-801 | 332  | 12-554 | 290  |
| 08-751 | 109  | 09-141 | 130  | 09-711 | 122  | 09A122    | 456  | 11-150 | 304  | 11-802 | 332  | 12-556 | 290  |
| 08-752 | 109  | 09-143 | 130  | 09-712 | 122  | 09A125    | 456  | 11-151 | 304  | 11-803 | 332  | 12-558 | 290  |
| 08-753 | 109  | 09-145 | 130  | 09-713 | 122  | 09A132    | 456  | 11-152 | 305  | 11-804 | 332  | 12-560 | 291  |
| 08-754 | 109  | 09-147 | 130  | 09-714 | 122  | 09A138    | 456  | 11-153 | 305  | 11-805 | 333  | 12-562 | 291  |
| 08-755 | 109  | 09-149 | 130  | 09-715 | 122  | 09A310    | 458  | 11-154 | 305  | 11-806 | 333  | 12-564 | 291  |
| 08-756 | 109  | 09-151 | 130  | 09-716 | 122  | 09A320    | 592  | 11-155 | 305  | 11-807 | 333  | 12-570 | 285  |
| 08-757 | 109  | 09-154 | 130  | 09-717 | 122  | 09A322    | 592  | 11-156 | 305  | 11-808 | 333  | 12-572 | 285  |
| 08-758 | 109  | 09-161 | 131  | 09-718 | 122  | 09A410    | 458  | 11-157 | 305  | 11-809 | 334  | 12-574 | 285  |
| 08-759 | 109  | 09-163 | 131  | 09-719 | 122  | 09A412    | 458  | 11-158 | 305  | 11-810 | 334  | 12-580 | 284  |
| 08-760 | 110  | 09-164 | 131  | 09-720 | 122  | 09A414    | 458  | 11-159 | 305  | 11-811 | 335  | 12-582 | 285  |
| 08-761 | 110  | 09-167 | 131  | 09-721 | 122  | 09A416    | 458  | 11-160 | 306  | 11-812 | 335  | 12-586 | 291  |
| 08-762 | 110  | 09-169 | 131  | 09-722 | 122  | 09A420    | 458  | 11-200 | 306  | 11-813 | 335  | 12-588 | 291  |
| 08-763 | 110  | 09-175 | 131  | 09-723 | 122  | 09A425    | 458  | 11-201 | 307  | 11-814 | 336  | 12-600 | 293  |
| 08-764 | 110  | 09-176 | 131  | 09-724 | 122  | 09A432    | 458  | 11-202 | 308  | 11-815 | 336  | 12-601 | 293  |
| 08-765 | 110  | 09-180 | 130  | 09-725 | 122  | 10A035    | 593  | 11-203 | 308  | 11-816 | 337  | 12-602 | 293  |
| 08-766 | 110  | 09-181 | 130  | 09-726 | 122  | 10A055    | 438  | 11-204 | 309  | 11-820 | 339  | 12-605 | 293  |
| 08-767 | 110  | 09-182 | 130  | 09-727 | 122  | 10A065    | 438  | 11-205 | 309  | 11-821 | 341  | 12-606 | 293  |
| 08-770 | 110  | 09-183 | 130  | 09-728 | 122  | 10A115    | 435  | 11-206 | 307  | 11-822 | 342  | 12-610 | 293  |
| 08-771 | 110  | 09-184 | 130  | 09-729 | 122  | 10A130    | 434  | 11-207 | 309  | 11-823 | 342  | 12-611 | 293  |
| 08-772 | 110  | 09-185 | 130  | 09-730 | 122  | 10A135    | 434  | 11-208 | 310  | 11-824 | 342  | 12-612 | 293  |
| 08-773 | 110  | 09-186 | 130  | 09-732 | 122  | 10A145    | 434  | 11-210 | 310  | 11-826 | 342  | 12-613 | 293  |
| 08-774 | 110  | 09-187 | 130  | 09-734 | 122  | 10A212    | 434  | 11-211 | 311  | 11-827 | 337  | 12-615 | 293  |
| 08-775 | 110  | 09-188 | 130  | 09-736 | 122  | 10A214    | 434  | 11-212 | 311  | 11-828 | 337  | 12-616 | 293  |
| 08-776 | 110  | 09-189 | 130  | 09-738 | 122  | 10A225    | 434  | 11-213 | 311  | 11-829 | 336  | 12-617 | 293  |
| 08-777 | 110  | 09-190 | 130  | 09-741 | 122  | 10A230    | 592  | 11-214 | 313  | 11-830 | 337  | 12-618 | 293  |
| 08-778 | 110  | 09-191 | 130  | 09-746 | 122  | 10A235    | 592  | 11-215 | 313  | 11-832 | 326  | 12-620 | 294  |
| 08-780 | 110  | 09-192 | 130  | 09-747 | 122  | 10A310    | 592  | 11-216 | 310  | 11-850 | 339  | 12-621 | 294  |
| 08-781 | 110  | 09-203 | 133  | 09-748 | 122  | 10A315    | 592  | 11-217 | 113  | 11-851 | 339  | 12-622 | 294  |
| 08-782 | 110  | 09-205 | 133  | 09-749 | 122  | 10A330    | 435  | 11-218 | 313  | 11-852 | 339  | 12-623 | 294  |
| 08-783 | 110  | 09-207 | 133  | 09-750 | 123  | 10A332-72 | 435  | 11-220 | 314  | 11-855 | 340  | 12-625 | 294  |
| 08-784 | 110  | 09-208 | 133  | 09-751 | 123  | 10A333    | 435  | 11-221 | 315  | 11-856 | 340  | 12-626 | 294  |
| 08-803 | 120  | 09-209 | 133  | 09-752 | 123  | 10A335    | 435  | 11-222 | 315  | 11-857 | 340  | 12-627 | 294  |
| 08-804 | 120  | 09-210 | 133  | 09-753 | 123  | 10A336    | 435  | 11-223 | 315  | 11-858 | 340  | 12-628 | 294  |
| 08-805 | 120  | 09-212 | 133  | 09-754 | 123  | 10A337    | 435  | 11-224 | 316  | 11-859 | 340  | 12-630 | 294  |
| 08-806 | 120  | 09-214 | 133  | 09-760 | 124  | 10A337-72 | 435  | 11-225 | 314  | 11-860 | 340  | 12-631 | 294  |
| 08-807 | 121  | 09-217 | 133  | 09-761 | 124  | 10A338    | 435  | 11-226 | 316  | 11-861 | 340  | 12-632 | 294  |
| 08-808 | 121  | 09-219 | 133  | 09-762 | 124  | 10A339    | 592  | 11-227 | 316  | 11-862 | 340  | 12-635 | 294  |
| 08-810 | 121  | 09-223 | 133  | 09-763 | 124  | 10A440    | 435  | 11-230 | 317  | 11-865 | 341  | 12-636 | 294  |
| 08-811 | 121  | 09-226 | 133  | 09-764 | 124  | 10A441    | 435  | 11-231 | 317  | 11-866 | 341  | 12-637 | 294  |
| 08-820 | 121  | 09-227 | 133  | 09-765 | 124  | 10A442    | 436  | 11-232 | 317  | 11-867 | 341  | 12-640 | 295  |
| 08-830 | 122  | 09-244 | 130  | 09-766 | 124  | 10A445    | 435  | 11-233 | 31   |        |      |        |      |

| Ref.   | str. | Ref.   | str. | Ref.      | str. | Ref.   | str. | Ref.   | str. | Ref.   | str.     | Ref.   | str. |
|--------|------|--------|------|-----------|------|--------|------|--------|------|--------|----------|--------|------|
| 12A200 | 594  | 14A208 | 452  | 16B056    | 464  | 17B722 | 517  | 20B585 | 493  | 20B981 | 497      | 27-010 | 198  |
| 12A201 | 594  | 14A210 | 452  | 16B065    | 464  | 17B723 | 599  | 20B586 | 493  | 20B982 | 497      | 27-012 | 198  |
| 12A202 | 594  | 14A212 | 452  | 16B066    | 464  | 17B815 | 475  | 20B587 | 493  | 20B983 | 497      | 27-016 | 198  |
| 12A203 | 594  | 14A303 | 452  | 16B085    | 464  | 17B818 | 475  | 20B590 | 491  | 21-001 | 171      | 27-019 | 198  |
| 12A215 | 594  | 14A304 | 452  | 16B086    | 464  | 17B900 | 436  | 20B591 | 491  | 21-002 | 172      | 27-020 | 196  |
| 12A216 | 594  | 14A305 | 452  | 16B090    | 464  | 18-101 | 167  | 20B592 | 491  | 21-003 | 172      | 27-021 | 196  |
| 12A220 | 594  | 14A306 | 452  | 16B095    | 464  | 18-102 | 166  | 20B593 | 493  | 21-011 | 174      | 27-022 | 196  |
| 12A223 | 594  | 14A308 | 452  | 16B140    | 463  | 18-103 | 167  | 20B594 | 489  | 21-012 | 174      | 27-040 | 199  |
| 12A225 | 594  | 14A310 | 452  | 16B160    | 463  | 18-104 | 168  | 20B595 | 489  | 21-013 | 174      | 27-041 | 199  |
| 12A228 | 594  | 14A312 | 452  | 16B230    | 594  | 18-105 | 168  | 20B596 | 489  | 21-014 | 174      | 27-050 | 199  |
| 12A300 | 459  | 14A410 | 452  | 16B240    | 463  | 18-106 | 169  | 20B597 | 490  | 21-015 | 174      | 27C001 | 486  |
| 12A305 | 593  | 14A420 | 452  | 16B243    | 594  | 18-107 | 169  | 20B598 | 490  | 21-016 | 174      | 27C113 | 600  |
| 12A340 | 459  | 14A425 | 452  | 16B244    | 594  | 18B116 | 595  | 20B599 | 490  | 21-017 | 174      | 27C115 | 600  |
| 12A350 | 459  | 14A426 | 452  | 16B260    | 463  | 18B118 | 595  | 20B640 | 494  | 21-018 | 174      | 27C123 | 600  |
| 12A375 | 593  | 14A430 | 452  | 16B270    | 463  | 18B120 | 595  | 20B641 | 494  | 21-019 | 174      | 27C124 | 600  |
| 12A380 | 458  | 14A523 | 453  | 16B271    | 463  | 18B204 | 445  | 20B642 | 494  | 21-020 | 174      | 27C140 | 600  |
| 12A382 | 458  | 14A604 | 591  | 16B272    | 463  | 18B206 | 445  | 20B643 | 494  | 21-021 | 174      | 27C142 | 600  |
| 12A384 | 458  | 14A605 | 591  | 16B273    | 463  | 18B208 | 445  | 20B644 | 494  | 21-022 | 174      | 27C143 | 600  |
| 12A410 | 593  | 14A606 | 591  | 16B280    | 463  | 18B210 | 445  | 20B650 | 499  | 21-023 | 174      | 27C145 | 600  |
| 12A415 | 593  | 14A614 | 454  | 16B281    | 463  | 18B212 | 445  | 20B651 | 499  | 21-024 | 174      | 27C147 | 600  |
| 12A422 | 593  | 14A615 | 454  | 16B282    | 463  | 18B215 | 445  | 20B654 | 491  | 21B131 | 595      | 27C153 | 600  |
| 12A515 | 458  | 14A616 | 454  | 16B316    | 464  | 18B218 | 445  | 20B655 | 491  | 21B132 | 594      | 27C155 | 600  |
| 12A520 | 458  | 14A618 | 591  | 16B318    | 464  | 18B303 | 595  | 20B660 | 499  | 21B235 | 470      | 27C230 | 600  |
| 12A530 | 458  | 14A623 | 591  | 16B322    | 464  | 18B304 | 595  | 20B661 | 499  | 21B245 | 470      | 27C231 | 600  |
| 12A545 | 458  | 14A710 | 460  | 16B324    | 464  | 18B305 | 595  | 20B665 | 499  | 21B246 | 469      | 27C232 | 600  |
| 12A560 | 458  | 14A740 | 460  | 16B326    | 464  | 18B306 | 595  | 20B666 | 499  | 21B330 | 470      | 27C233 | 600  |
| 12A575 | 458  | 14A780 | 460  | 16B328    | 464  | 18B308 | 595  | 20B667 | 499  | 21B336 | 469      | 27C235 | 600  |
| 12A590 | 458  | 14A800 | 449  | 16B330    | 464  | 18B310 | 595  | 20B670 | 501  | 21B360 | 470      | 27C238 | 600  |
| 13A102 | 595  | 14A801 | 449  | 16B420    | 464  | 18B312 | 595  | 20B671 | 501  | 21B438 | 469      | 27C239 | 600  |
| 13A103 | 439  | 14A802 | 449  | 16B430    | 465  | 18B330 | 595  | 20B672 | 501  | 21B501 | 470      | 27C302 | 477  |
| 13A118 | 595  | 14A803 | 594  | 16B440    | 465  | 18B436 | 445  | 20B801 | 468  | 21B503 | 595      | 27C303 | 477  |
| 13A119 | 439  | 14A810 | 594  | 16B441    | 465  | 18B437 | 596  | 20B805 | 490  | 21B504 | 471      | 27C305 | 477  |
| 13A228 | 440  | 14A812 | 594  | 16B450    | 594  | 18B526 | 465  | 20B806 | 491  | 21B507 | 470      | 27C308 | 477  |
| 13A248 | 441  | 14A872 | 594  | 16B451    | 465  | 18B527 | 466  | 20B807 | 491  | 21B509 | 595      | 27C310 | 477  |
| 13A249 | 441  | 14A892 | 594  | 16B460    | 465  | 18B550 | 596  | 20B808 | 494  | 22B001 | 466      | 27C313 | 600  |
| 13A250 | 441  | 14A895 | 449  | 16B471    | 464  | 18B604 | 443  | 20B809 | 494  | 22B002 | 466      | 27C315 | 600  |
| 13A284 | 440  | 14A950 | 447  | 16B471-1  | 465  | 18B605 | 443  | 20B810 | 494  | 22B010 | 468      | 27C318 | 600  |
| 13A286 | 440  | 14A954 | 447  | 16B480    | 465  | 18B606 | 443  | 20B811 | 493  | 22B012 | 468      | 27C340 | 477  |
| 13A288 | 440  | 14A956 | 447  | 16B515    | 466  | 18B607 | 443  | 20B815 | 498  | 22B108 | 468      | 27C342 | 477  |
| 13A290 | 440  | 14A968 | 449  | 16B520    | 466  | 18B610 | 443  | 20B816 | 498  | 22B110 | 468      | 27C343 | 477  |
| 13A310 | 442  | 15A020 | 450  | 16B525    | 466  | 18B612 | 443  | 20B817 | 498  | 22B208 | 468      | 27C345 | 477  |
| 13A311 | 442  | 15A025 | 450  | 16B530    | 466  | 19-600 | 174  | 20B818 | 498  | 22B210 | 468      | 27C363 | 477  |
| 13A320 | 441  | 15A030 | 450  | 16B540    | 466  | 19-901 | 176  | 20B819 | 499  | 22B218 | 468; 501 | 27C365 | 477  |
| 13A321 | 441  | 15A035 | 449  | 16B550    | 466  | 19-902 | 176  | 20B900 | 495  | 22B220 | 468; 501 | 27C373 | 477  |
| 13A330 | 441  | 15A040 | 449  | 16B605    | 466  | 19-903 | 177  | 20B901 | 495  | 23B145 | 499      | 27C375 | 477  |
| 13A332 | 441  | 15A045 | 449  | 16B610    | 466  | 19B116 | 498  | 20B902 | 495  | 23B175 | 499      | 27C383 | 478  |
| 13A334 | 442  | 15A050 | 449  | 16B615    | 466  | 19B117 | 498  | 20B903 | 495  | 23B203 | 468; 499 | 27C385 | 478  |
| 13A336 | 442  | 15A055 | 449  | 16B620    | 466  | 19B118 | 498  | 20B904 | 495  | 23B204 | 468; 499 | 27C387 | 478  |
| 13A338 | 442  | 15A060 | 450  | 16B630    | 466  | 19B610 | 497  | 20B906 | 495  | 23B205 | 468; 499 | 27C393 | 477  |
| 13A339 | 443  | 15A080 | 611  | 16B640    | 466  | 19B615 | 497  | 20B907 | 495  | 23B222 | 468      | 27C395 | 477  |
| 13A340 | 441  | 15A104 | 564  | 16B650    | 466  | 19B620 | 497  | 20B908 | 495  | 23B224 | 468      | 27C397 | 477  |
| 13A341 | 441  | 15A110 | 564  | 17-080    | 165  | 19B625 | 497  | 20B909 | 495  | 23B250 | 507      | 28C412 | 478  |
| 13A342 | 441  | 15A114 | 564  | 17-082    | 166  | 19B630 | 497  | 20B910 | 495  | 23B251 | 507      | 28C413 | 478  |
| 13A343 | 442  | 15A122 | 564  | 17B101    | 471  | 19B640 | 497  | 20B911 | 495  | 23B252 | 507      | 28C422 | 478  |
| 13A344 | 442  | 15A124 | 564  | 17B103    | 473  | 20-001 | 170  | 20B912 | 495  | 23B253 | 507      | 28C423 | 478  |
| 13A350 | 442  | 15A134 | 562  | 17B108    | 596  | 20-002 | 170  | 20B915 | 497  | 23B254 | 507      | 28C450 | 478  |
| 13A351 | 442  | 15A199 | 561  | 17B109    | 471  | 20-020 | 171  | 20B916 | 497  | 23B255 | 507      | 28C511 | 601  |
| 13A360 | 445  | 15A200 | 560  | 17B118    | 471  | 20B215 | 493  | 20B917 | 497  | 23B256 | 507      | 28C512 | 601  |
| 13A402 | 443  | 15A201 | 560  | 17B128    | 471  | 20B225 | 493  | 20B920 | 497  | 23B257 | 507      | 28C513 | 601  |
| 13A405 | 443  | 15A202 | 560  | 17B140    | 474  | 20B235 | 493  | 20B921 | 497  | 23B258 | 507      | 28C533 | 478  |
| 13A407 | 443  | 15A203 | 560  | 17B160    | 474  | 20B245 | 493  | 20B922 | 497  | 23B259 | 507      | 28C534 | 601  |
| 13A410 | 443  | 15A204 | 560  | 17B162    | 598  | 20B520 | 490  | 20B923 | 497  | 24B108 | 599      | 28C550 | 478  |
| 13A411 | 443  | 15A250 | 561  | 17B168    | 473  | 20B521 | 490  | 20B924 | 497  | 24B111 | 599      | 28C551 | 478  |
| 13A412 | 443  | 15A251 | 561  | 17B172    | 474  | 20B522 | 490  | 20B925 | 495  | 24B113 | 599      | 29-030 | 292  |
| 13A515 | 443  | 15A252 | 561  | 17B173    | 474  | 20B523 | 490  | 20B926 | 495  | 24B115 | 599      | 29-040 | 292  |
| 13A520 | 443  | 15A253 | 561  | 17B175    | 474  | 20B525 | 489  | 20B927 | 495  | 24B120 | 499      | 29-041 | 208  |
| 13A525 | 443  | 15A254 | 561  | 17B178    | 474  | 20B526 | 489  | 20B928 | 495  | 24B121 | 469      | 29-060 | 208  |
| 13A530 | 443  | 15A256 | 561  | 17B191    | 473  | 20B527 | 489  | 20B929 | 495  | 24B122 | 469      | 29-061 | 208  |
| 13A545 | 443  | 15A257 | 561  | 17B192    | 473  | 20B528 | 489  | 20B930 | 495  | 24B125 | 469      | 29-091 | 208  |
| 13A560 | 443  | 15A300 | 562  | 17B193    | 473  | 20B530 | 489  | 20B931 | 495  | 24B150 | 469      | 29-092 | 208  |
| 13A572 | 440  | 15A301 | 562  | 17B194    | 474  | 20B531 | 489  | 20B932 | 495  | 25-000 | 193      | 29C113 | 480  |
| 13A574 | 440  | 15A310 | 562  | 17B209    | 471  | 20B532 | 489  | 20B933 | 495  | 25-002 | 193      | 29C114 | 480  |
| 13A576 | 440  | 15A311 | 562  | 17B218    | 471  | 20B533 | 489  | 20B934 | 495  | 25-003 | 193      | 29C115 | 480  |
| 13A582 | 440  | 15A312 | 562  | 17B2H5    | 475  | 20B535 | 494  | 20B935 | 495  | 25-004 | 194      | 29C122 | 482  |
| 13A620 | 466  | 15A400 | 565  | 17B328    | 597  | 20B536 | 494  | 20B940 | 497  | 25-010 | 196      | 29C123 | 482  |
| 13A630 | 466  | 15A402 | 565  | 17B338    | 597  | 20B537 | 494  | 20B941 | 497  | 25-013 | 196      | 29C124 | 482  |
| 13A700 | 466  | 15A403 | 565  | 17B341    | 596  | 20B540 | 489  | 20B942 | 497  | 25-015 | 196      | 29C125 | 482  |
| 13A703 | 447  | 15A404 | 565  | 17B348    | 475  | 20B541 | 489  | 20B943 | 497  | 25-018 | 196      | 29C142 | 482  |
| 13A712 | 446  | 15A405 | 564  | 17B349    | 475  | 20B542 | 489  | 20B944 | 497  | 25-020 | 196      | 29C143 | 482  |
| 13A716 | 446  | 15A406 | 565  | 17B405    | 475  | 20B543 | 489  | 20B946 | 495  | 25-025 | 196      | 29C144 | 482  |
| 13A720 | 446  | 15A407 | 565  | 17B416    | 596  | 20B550 | 490  | 20B947 | 495  | 25-030 | 196      | 29C145 | 482  |
| 13A750 | 447  | 15A408 | 565  | 17B420    | 597  | 20B551 | 490  | 20B948 | 495  | 25-041 | 194      | 29C152 | 482  |
| 13A752 | 447  | 15A409 | 565  | 17B421    | 596  | 20B552 | 490  | 20B950 | 495  | 25-042 | 194      | 29C153 | 482  |
| 13A753 | 447  | 15A410 | 564  | 17B422    | 596  | 20B553 | 490  | 20B951 | 497  | 25-043 | 194      | 29C154 | 482  |
| 13A760 | 447  | 15A411 | 564  | 17B428    | 473  | 20B555 | 493  | 20B952 | 497  | 25-044 | 194      | 29C155 | 482  |
| 13A780 | 447  | 15A500 | 566  | 17B490    | 473  | 20B556 | 493  | 20B953 | 497  | 25-045 | 194      | 29C301 | 479  |
| 13A800 | 439  | 15A501 | 566  | 17B518    | 597  | 20B557 | 493  | 20B954 | 497  | 25-046 | 195      | 29C302 | 479  |
| 13A805 | 439  | 15A502 | 566  | 17B528    | 597  | 20B560 | 491  | 20B960 | 497  | 25-051 | 196      | 29C303 | 479  |
| 13A810 | 439  | 15A504 | 566  | 17B528-12 | 597  | 20B561 | 4    |        |      |        |          |        |      |



| Ref.   | str. | Ref.   | str. | Ref.   | str. | Ref.   | str. | Ref.   | str. | Ref.   | str. | Ref.   | str. |
|--------|------|--------|------|--------|------|--------|------|--------|------|--------|------|--------|------|
| 29C507 | 479  | 32D103 | 361  | 33-083 | 205  | 35D179 | 404  | 35D815 | 403  | 37D515 | 547  | 39D150 | 380  |
| 29C572 | 479  | 32D106 | 361  | 33-084 | 205  | 35D180 | 404  | 35D817 | 403  | 37D516 | 547  | 39D155 | 381  |
| 29C573 | 479  | 32D107 | 361  | 33-085 | 205  | 35D181 | 404  | 35D821 | 403  | 37D517 | 547  | 39D172 | 578  |
| 29C574 | 479  | 32D108 | 361  | 33-086 | 205  | 35D191 | 585  | 35D823 | 403  | 37D518 | 547  | 39D173 | 578  |
| 29C601 | 479  | 32D109 | 361  | 33-087 | 205  | 35D193 | 585  | 35D855 | 403  | 37D899 | 545  | 39D174 | 576  |
| 29C602 | 479  | 32D110 | 573  | 34D010 | 575  | 35D240 | 585  | 35D856 | 403  | 37D900 | 545  | 39D176 | 578  |
| 29C603 | 479  | 32D111 | 573  | 34D020 | 575  | 35D242 | 585  | 35D857 | 404  | 38D101 | 584  | 39D177 | 578  |
| 29C604 | 479  | 32D112 | 573  | 34D031 | 372  | 35D246 | 585  | 35D904 | 405  | 38D121 | 584  | 39D179 | 577  |
| 29C605 | 479  | 32D113 | 573  | 34D032 | 372  | 35D247 | 585  | 35D905 | 405  | 38D141 | 584  | 39D180 | 579  |
| 29C606 | 479  | 32D114 | 573  | 34D033 | 372  | 35D255 | 585  | 35D906 | 405  | 38D142 | 584  | 39D181 | 579  |
| 29C607 | 479  | 32D115 | 573  | 34D034 | 372  | 35D256 | 585  | 35D907 | 405  | 38D143 | 584  | 39D182 | 579  |
| 29C632 | 480  | 32D116 | 573  | 34D035 | 371  | 35D257 | 585  | 35D908 | 405  | 38D151 | 584  | 39D183 | 579  |
| 29C633 | 480  | 32D118 | 573  | 34D036 | 372  | 35D308 | 584  | 35D910 | 405  | 38D152 | 584  | 39D185 | 580  |
| 29C634 | 480  | 32D119 | 573  | 34D037 | 372  | 35D310 | 584  | 35D912 | 405  | 38D159 | 584  | 39D191 | 577  |
| 29C635 | 480  | 32D120 | 573  | 34D038 | 372  | 35D313 | 584  | 35D913 | 405  | 38D205 | 582  | 39D193 | 578  |
| 29C636 | 480  | 32D121 | 573  | 34D051 | 373  | 35D315 | 584  | 35D914 | 405  | 38D209 | 582  | 39D194 | 578  |
| 29C637 | 480  | 32D122 | 359  | 34D052 | 373  | 35D317 | 584  | 35D917 | 405  | 38D215 | 400  | 39D195 | 577  |
| 29C871 | 480  | 32D123 | 359  | 34D053 | 373  | 35D319 | 584  | 35D919 | 405  | 38D224 | 400  | 39D250 | 378  |
| 29C872 | 480  | 32D124 | 359  | 34D054 | 373  | 35D324 | 584  | 35D930 | 404  | 38D225 | 399  | 39D251 | 378  |
| 29C873 | 480  | 32D125 | 359  | 34D055 | 575  | 35D327 | 584  | 35D931 | 404  | 38D232 | 582  | 39D252 | 378  |
| 29C882 | 479  | 32D126 | 359  | 34D056 | 373  | 35D330 | 584  | 35D932 | 404  | 38D233 | 582  | 39D253 | 378  |
| 29C883 | 479  | 32D127 | 359  | 34D064 | 575  | 35D352 | 404  | 35D933 | 404  | 38D255 | 582  | 39D254 | 378  |
| 29C884 | 479  | 32D130 | 573  | 34D065 | 575  | 35D353 | 402  | 35D934 | 404  | 38D257 | 583  | 39D255 | 378  |
| 29C891 | 480  | 32D131 | 573  | 34D070 | 373  | 35D355 | 585  | 35D935 | 404  | 38D260 | 583  | 39D256 | 378  |
| 29C893 | 601  | 32D136 | 359  | 34D072 | 373  | 35D356 | 585  | 35D936 | 404  | 38D265 | 583  | 39D260 | 378  |
| 29C894 | 480  | 32D137 | 368  | 34D073 | 373  | 35D357 | 585  | 35D937 | 404  | 38D270 | 584  | 39D261 | 378  |
| 29C897 | 480  | 32D138 | 368  | 34D074 | 373  | 35D362 | 402  | 35D938 | 404  | 38D296 | 398  | 39D263 | 378  |
| 29C901 | 601  | 32D139 | 359  | 34D075 | 373  | 35D370 | 585  | 35D939 | 404  | 38D501 | 391  | 39D264 | 378  |
| 29C902 | 601  | 32D141 | 573  | 34D076 | 373  | 35D371 | 401  | 35D940 | 404  | 38D502 | 391  | 39D314 | 382  |
| 29C908 | 483  | 32D143 | 573  | 34D078 | 373  | 35D372 | 401  | 35D941 | 404  | 38D521 | 391  | 39D337 | 382  |
| 29C909 | 482  | 32D301 | 573  | 34D080 | 373  | 35D373 | 401  | 35D945 | 404  | 38D522 | 391  | 39D338 | 383  |
| 29C912 | 482  | 32D302 | 573  | 34D082 | 373  | 35D374 | 401  | 35D950 | 408  | 38D540 | 391  | 39D339 | 580  |
| 30C217 | 483  | 32D303 | 573  | 34D091 | 373  | 35D375 | 401  | 35D951 | 408  | 38D541 | 391  | 39D340 | 382  |
| 30C320 | 602  | 32D304 | 573  | 34D092 | 373  | 35D380 | 401  | 35D952 | 407  | 38D542 | 391  | 39D341 | 382  |
| 30C321 | 483  | 32D306 | 367  | 34D093 | 374  | 35D381 | 401  | 35D953 | 408  | 38D543 | 392  | 39D342 | 393  |
| 30C326 | 483  | 32D307 | 367  | 34D110 | 575  | 35D382 | 401  | 35D954 | 405  | 38D552 | 392  | 39D350 | 383  |
| 30C330 | 602  | 32D308 | 367  | 34D111 | 575  | 35D383 | 401  | 35D955 | 405  | 38D553 | 392  | 39D351 | 383  |
| 30C333 | 602  | 32D309 | 367  | 34D112 | 575  | 35D384 | 401  | 35D956 | 405  | 38D554 | 392  | 39D352 | 384  |
| 30C335 | 602  | 32D320 | 574  | 34D120 | 575  | 35D385 | 401  | 35D957 | 405  | 38D555 | 392  | 39D354 | 581  |
| 30C343 | 483  | 32D401 | 574  | 34D121 | 575  | 35D386 | 401  | 35D958 | 408  | 38D556 | 392  | 39D355 | 580  |
| 30C345 | 483  | 32D402 | 574  | 34D122 | 575  | 35D387 | 401  | 35D959 | 408  | 38D557 | 392  | 39D356 | 389  |
| 30C347 | 483  | 32D403 | 574  | 34D130 | 575  | 35D388 | 401  | 35D960 | 407  | 38D558 | 392  | 39D357 | 580  |
| 30C363 | 483  | 32D404 | 364  | 34D131 | 575  | 35D389 | 401  | 35D961 | 407  | 38D630 | 395  | 39D358 | 580  |
| 30C364 | 483  | 32D405 | 364  | 34D132 | 575  | 35D390 | 401  | 35D962 | 407  | 38D631 | 395  | 39D359 | 388  |
| 30C365 | 483  | 32D406 | 362  | 34D203 | 575  | 35D391 | 401  | 35D963 | 409  | 38D640 | 394  | 39D360 | 383  |
| 30C614 | 602  | 32D407 | 361  | 34D204 | 575  | 35D392 | 401  | 35D964 | 409  | 38D641 | 394  | 39D361 | 388  |
| 30C615 | 602  | 32D408 | 364  | 34D205 | 575  | 35D393 | 401  | 35D966 | 407  | 38D642 | 394  | 39D362 | 388  |
| 30C616 | 484  | 32D409 | 364  | 34D301 | 575  | 35D394 | 401  | 35D967 | 409  | 38D643 | 397  | 39D363 | 383  |
| 30C617 | 484  | 32D410 | 364  | 34D305 | 575  | 35D395 | 401  | 35D968 | 409  | 38D644 | 396  | 39D364 | 388  |
| 30C630 | 484  | 32D413 | 475  | 34D308 | 575  | 35D396 | 401  | 35D969 | 407  | 38D650 | 392  | 39D369 | 389  |
| 30C643 | 484  | 32D414 | 362  | 34D512 | 372  | 35D397 | 401  | 37-012 | 209  | 38D652 | 392  | 39D371 | 581  |
| 31-018 | 202  | 32D420 | 574  | 34D513 | 372  | 35D398 | 401  | 37-022 | 209  | 38D669 | 393  | 39D372 | 581  |
| 31-019 | 202  | 32D421 | 574  | 34D612 | 371  | 35D455 | 585  | 37-032 | 210  | 38D686 | 397  | 39D373 | 581  |
| 31-024 | 202  | 32D422 | 574  | 34D613 | 371  | 35D457 | 585  | 37-112 | 209  | 38D687 | 398  | 39D375 | 393  |
| 31-025 | 202  | 32D423 | 574  | 34D614 | 371  | 35D555 | 374  | 37-122 | 209  | 38D710 | 389  | 39D377 | 581  |
| 31-030 | 202  | 32D424 | 368  | 34D615 | 371  | 35D556 | 374  | 37-132 | 210  | 38D712 | 389  | 39D378 | 393  |
| 31-035 | 202  | 32D425 | 365  | 34D616 | 371  | 35D557 | 374  | 37-212 | 209  | 38D713 | 389  | 39D379 | 393  |
| 31-050 | 202  | 32D450 | 574  | 34D653 | 371  | 35D558 | 374  | 37-222 | 209  | 38D714 | 389  | 39D381 | 581  |
| 31-055 | 202  | 32D455 | 574  | 34D654 | 371  | 35D596 | 404  | 37-232 | 210  | 38D715 | 389  | 39D382 | 581  |
| 31-060 | 202  | 32D456 | 369  | 34D701 | 371  | 35D597 | 404  | 37-312 | 209  | 38D716 | 389  | 39D383 | 581  |
| 31-061 | 203  | 32D458 | 369  | 34D702 | 371  | 35D630 | 403  | 37-322 | 209  | 38D717 | 389  | 39D385 | 580  |
| 31-062 | 203  | 32D459 | 369  | 34D703 | 371  | 35D632 | 403  | 37-332 | 210  | 38D718 | 389  | 39D386 | 582  |
| 31-063 | 203  | 32D470 | 369  | 34D751 | 371  | 35D633 | 403  | 37-412 | 209  | 38D719 | 389  | 39D387 | 579  |
| 31-065 | 203  | 32D510 | 362  | 34D752 | 371  | 35D635 | 403  | 37-422 | 209  | 38D721 | 389  | 39D388 | 578  |
| 31-070 | 204  | 32D511 | 362  | 34D753 | 371  | 35D636 | 403  | 37-432 | 210  | 38D722 | 389  | 39D389 | 579  |
| 31-075 | 204  | 32D512 | 362  | 34D761 | 371  | 35D655 | 403  | 37-540 | 211  | 38D724 | 389  | 39D390 | 387  |
| 31-080 | 204  | 32D513 | 362  | 34D762 | 371  | 35D656 | 403  | 37-545 | 211  | 38D727 | 389  | 39D391 | 387  |
| 31C030 | 483  | 32D517 | 362  | 34D763 | 371  | 35D657 | 403  | 37-550 | 211  | 38D730 | 389  | 39D392 | 387  |
| 31C050 | 483  | 32D518 | 362  | 35-010 | 204  | 35D701 | 401  | 37-600 | 211  | 38D732 | 389  | 39D393 | 579  |
| 31C075 | 483  | 32D530 | 368  | 35-012 | 204  | 35D702 | 401  | 37-605 | 210  | 38D751 | 391  | 39D394 | 579  |
| 31C100 | 483  | 32D531 | 368  | 35-015 | 204  | 35D703 | 401  | 37-610 | 210  | 38D753 | 391  | 39D453 | 578  |
| 31C615 | 484  | 32D541 | 368  | 35-020 | 204  | 35D705 | 401  | 37D051 | 543  | 38D755 | 391  | 39D454 | 578  |
| 31C616 | 484  | 32D543 | 368  | 35D030 | 404  | 35D707 | 401  | 37D052 | 543  | 38D756 | 391  | 39D456 | 580  |
| 31C621 | 599  | 32D721 | 366  | 35D031 | 404  | 35D708 | 401  | 37D105 | 585  | 38D757 | 391  | 39D470 | 380  |
| 31C624 | 485  | 32D723 | 367  | 35D032 | 404  | 35D709 | 401  | 37D109 | 405  | 38D760 | 391  | 39D471 | 380  |
| 31C625 | 485  | 32D724 | 367  | 35D035 | 404  | 35D710 | 401  | 37D110 | 585  | 38D761 | 391  | 39D472 | 380  |
| 31C627 | 484  | 32D725 | 367  | 35D036 | 404  | 35D711 | 401  | 37D111 | 585  | 38D762 | 391  | 39D473 | 380  |
| 31C628 | 485  | 32D726 | 366  | 35D050 | 586  | 35D712 | 401  | 37D204 | 545  | 38D763 | 391  | 39D474 | 380  |
| 31C629 | 485  | 32D755 | 367  | 35D051 | 586  | 35D713 | 401  | 37D205 | 586  | 38D764 | 391  | 39D475 | 380  |
| 31C700 | 485  | 32D805 | 362  | 35D052 | 586  | 35D714 | 401  | 37D207 | 545  | 38D765 | 391  | 39D476 | 380  |
| 31C701 | 485  | 32D806 | 364  | 35D055 | 586  | 35D716 | 401  | 37D221 | 586  | 38D804 | 391  | 39D477 | 380  |
| 31C703 | 485  | 32D810 | 365  | 35D056 | 586  | 35D718 | 401  | 37D222 | 586  | 38D805 | 391  | 39D479 | 380  |
| 31C800 | 486  | 32D855 | 369  | 35D111 | 574  | 35D721 | 401  | 37D305 | 544  | 38D806 | 391  | 39D480 | 380  |
| 31C902 | 486  | 32D856 | 368  | 35D112 | 574  | 35D723 | 401  | 37D310 | 544  | 38D807 | 391  | 39D503 | 576  |
| 32D020 | 359  | 32D857 | 369  | 35D113 | 574  | 35D725 | 401  | 37D313 | 544  | 38D808 | 391  | 39D504 | 378  |
| 32D021 | 359  | 33-060 | 208  | 35D114 | 574  | 35D731 | 584  | 37D405 | 545  | 38D809 | 391  | 39D506 | 378  |
| 32D022 | 359  | 33-061 | 206  | 35D115 | 574  | 35D733 | 584  | 37D406 | 545  | 38D810 | 391  | 39D516 | 384  |
| 32D023 | 359  | 33-062 | 206  | 35D121 | 374  | 35D735 | 584  | 37D410 | 545  | 38D850 | 395  | 39D517 | 384  |
| 32D024 | 359  | 33-063 | 206  | 35D122 | 374  | 35D736 | 584  | 37D415 | 545  | 38D851 |      |        |      |

| Ref.   | str. | Ref.   | str. | Ref.      | str. | Ref.       | str. | Ref.   | str. | Ref.      | str. | Ref.   | str. |
|--------|------|--------|------|-----------|------|------------|------|--------|------|-----------|------|--------|------|
| 39D560 | 577  | 41E225 | 551  | 44E026    | 419  | 50G509     | 778  | 55H034 | 736  | 56H840    | 730  | 57H140 | 735  |
| 39D561 | 579  | 41E232 | 551  | 44E029    | 419  | 50G511     | 778  | 55H035 | 736  | 56H845    | 730  | 57H141 | 735  |
| 39D626 | 576  | 41E306 | 412  | 44E030    | 419  | 50G512     | 778  | 55H036 | 736  | 56H847    | 730  | 57H142 | 735  |
| 39D627 | 576  | 41E308 | 412  | 44E031    | 419  | 50G517     | 778  | 55H037 | 736  | 56H849    | 730  | 57H144 | 735  |
| 39D628 | 576  | 41E310 | 412  | 44E032    | 419  | 50G518     | 778  | 55H038 | 736  | 56H870    | 731  | 57H146 | 735  |
| 39D629 | 576  | 41E312 | 412  | 44E102    | 424  | 50G852     | 779  | 55H039 | 736  | 56H871    | 731  | 57H148 | 735  |
| 39D630 | 576  | 41E314 | 412  | 44E106    | 424  | 50G860     | 779  | 55H040 | 736  | 56H872    | 731  | 57H150 | 735  |
| 39D631 | 576  | 41E406 | 412  | 44E108    | 426  | 50G934     | 785  | 55H540 | 739  | 56H873    | 731  | 57H152 | 735  |
| 39D632 | 576  | 41E408 | 412  | 44E110    | 421  | 51G002     | 782  | 55H550 | 713  | 56H874    | 731  | 57H154 | 735  |
| 39D633 | 576  | 41E410 | 412  | 44E111    | 421  | 51G003     | 782  | 55H552 | 713  | 56H880    | 731  | 57H156 | 735  |
| 39D634 | 576  | 41E412 | 412  | 44E115    | 421  | 51G014     | 782  | 55H554 | 713  | 56H881    | 731  | 57H158 | 735  |
| 39D635 | 576  | 41E414 | 412  | 44E116    | 422  | 51G053     | 780  | 55H600 | 749  | 56H882    | 731  | 57H162 | 735  |
| 39D636 | 576  | 41E421 | 412  | 44E117    | 422  | 51G061     | 780  | 55H601 | 749  | 56H890    | 731  | 57H164 | 735  |
| 39D637 | 576  | 41E423 | 412  | 44E118    | 422  | 51G075     | 780  | 55H602 | 749  | 56H891    | 731  | 57H166 | 735  |
| 39D638 | 576  | 41E441 | 412  | 44E118-1  | 422  | 51G091     | 780  | 55H603 | 749  | 56H892    | 731  | 57H198 | 735  |
| 39D639 | 576  | 41E442 | 412  | 44E120    | 421  | 51G096     | 780  | 55H604 | 749  | 56H893    | 731  | 57H199 | 735  |
| 39D640 | 575  | 41E443 | 412  | 44E121    | 423  | 51G098     | 780  | 55H605 | 749  | 56H900    | 731  | 57H200 | 735  |
| 39D641 | 575  | 41E901 | 586  | 44E122    | 422  | 51G203     | 781  | 55H606 | 749  | 56H901    | 731  | 57H210 | 741  |
| 39D642 | 575  | 41E903 | 411  | 44E123    | 423  | 51G320     | 782  | 55H607 | 749  | 56H902    | 731  | 57H212 | 743  |
| 39D643 | 575  | 41E904 | 586  | 44E130    | 423  | 51G325     | 782  | 55H608 | 749  | 56H903    | 731  | 57H214 | 743  |
| 39D644 | 575  | 41E905 | 411  | 44E131    | 422  | 51G330     | 782  | 55H609 | 749  | 56H904    | 731  | 57H216 | 743  |
| 39D645 | 575  | 41E906 | 411  | 44E132    | 422  | 51G425     | 784  | 55H610 | 749  | 56H905    | 731  | 57H218 | 743  |
| 39D650 | 576  | 41E908 | 411  | 44E133    | 422  | 51G427     | 785  | 55H611 | 749  | 57H005    | 734  | 57H219 | 743  |
| 39D651 | 576  | 41E910 | 411  | 44E134    | 422  | 51G450     | 784  | 55H612 | 749  | 57H008    | 734  | 57H220 | 743  |
| 39D652 | 576  | 41E915 | 587  | 44E135    | 422  | 51G452     | 785  | 55H613 | 749  | 57H010    | 734  | 57H222 | 743  |
| 39D653 | 576  | 42E081 | 587  | 44E136    | 422  | 51G515     | 783  | 55H640 | 749  | 57H010-10 | 734  | 57H223 | 743  |
| 39D655 | 576  | 42E110 | 587  | 44E139    | 423  | 51G517     | 784  | 55H641 | 749  | 57H012    | 734  | 57H224 | 743  |
| 39D656 | 576  | 42E113 | 414  | 44E140    | 423  | 51G519     | 784  | 55H642 | 749  | 57H012-10 | 734  | 57H225 | 743  |
| 39D657 | 576  | 42E151 | 587  | 44E141    | 424  | 51G540     | 784  | 55H643 | 749  | 57H014    | 734  | 57H226 | 743  |
| 39D673 | 381  | 42E152 | 587  | 44E142    | 424  | 51G707     | 783  | 55H645 | 749  | 57H014-10 | 734  | 57H227 | 743  |
| 39D674 | 381  | 42E154 | 414  | 44E143    | 424  | 51G726     | 784  | 55H646 | 749  | 57H015    | 734  | 57H228 | 743  |
| 39D771 | 378  | 42E155 | 414  | 44E150    | 424  | 51G750     | 783  | 55H647 | 749  | 57H016    | 734  | 57H230 | 743  |
| 39D772 | 378  | 42E171 | 414  | 44E152    | 423  | 52G055     | 781  | 55H648 | 749  | 57H018    | 734  | 57H232 | 743  |
| 39D773 | 378  | 42E172 | 414  | 44E155    | 423  | 52G057     | 781  | 55H649 | 749  | 57H020    | 734  | 57H234 | 743  |
| 39D774 | 378  | 42E173 | 414  | 44E160    | 418  | 52G064     | 781  | 55H655 | 749  | 57H020-10 | 734  | 57H236 | 743  |
| 39D775 | 379  | 42E180 | 415  | 44E512    | 420  | 52G105     | 781  | 55H660 | 749  | 57H022    | 734  | 57H238 | 743  |
| 39D776 | 379  | 42E181 | 415  | 44E514    | 420  | 52G166     | 781  | 55H665 | 749  | 57H022-10 | 734  | 57H240 | 743  |
| 39D777 | 379  | 42E182 | 415  | 44E522    | 420  | 52G206     | 785  | 55H670 | 749  | 57H023    | 734  | 57H242 | 743  |
| 39D778 | 379  | 42E183 | 415  | 44E524    | 420  | 52G219     | 785  | 55H675 | 749  | 57H023-10 | 734  | 57H244 | 743  |
| 39D801 | 374  | 42E184 | 415  | 44E532    | 420  | 52G281     | 785  | 55H680 | 749  | 57H024    | 734  | 57H245 | 743  |
| 39D802 | 374  | 42E185 | 415  | 44E950    | 588  | 52G300     | 787  | 55H681 | 749  | 57H024-10 | 734  | 57H246 | 742  |
| 39D803 | 374  | 42E186 | 415  | 44E952    | 588  | 52G310     | 788  | 55H690 | 749  | 57H026    | 734  | 57H248 | 743  |
| 39D804 | 374  | 42E191 | 415  | 44E954    | 588  | 52G311     | 788  | 55H770 | 761  | 57H026-10 | 734  | 57H250 | 743  |
| 39D805 | 374  | 42E192 | 415  | 44E956    | 588  | 52G312     | 788  | 55H771 | 762  | 57H028    | 734  | 57H251 | 742  |
| 39D806 | 374  | 42E500 | 587  | 44E958    | 588  | 52G418-180 | 785  | 55H774 | 761  | 57H028-10 | 734  | 57H252 | 742  |
| 39D807 | 374  | 42E501 | 412  | 44E960    | 588  | 52G418-307 | 785  | 55H775 | 761  | 57H030    | 734  | 57H253 | 742  |
| 39D808 | 374  | 42E502 | 414  | 45-150    | 211  | 52G418-75  | 787  | 55H776 | 761  | 57H030-10 | 734  | 57H254 | 742  |
| 39D830 | 374  | 42E503 | 414  | 45-152    | 211  | 52G423     | 785  | 55H777 | 761  | 57H032    | 734  | 57H255 | 742  |
| 39D831 | 374  | 42E511 | 412  | 45-160    | 211  | 52G423-180 | 787  | 55H778 | 761  | 57H032-10 | 734  | 57H256 | 742  |
| 39D832 | 374  | 42E521 | 414  | 45-163    | 211  | 52G423-182 | 787  | 55H782 | 761  | 57H034    | 734  | 57H257 | 742  |
| 39D833 | 374  | 42E522 | 414  | 45-165    | 211  | 52G423-75  | 787  | 55H783 | 761  | 57H034-10 | 734  | 57H258 | 742  |
| 39D840 | 375  | 42E580 | 412  | 45-168    | 211  | 52G441     | 787  | 55H784 | 761  | 57H036    | 734  | 57H259 | 742  |
| 39D841 | 375  | 42E581 | 587  | 45-170    | 211  | 52G449     | 787  | 55H785 | 761  | 57H036-10 | 734  | 57H260 | 740  |
| 39D842 | 375  | 43-300 | 201  | 45-175    | 211  | 52G502     | 788  | 55H786 | 761  | 57H038    | 734  | 57H261 | 740  |
| 39D843 | 375  | 43E100 | 418  | 45-200    | 212  | 52G502-17  | 788  | 55H792 | 761  | 57H038-10 | 734  | 57H262 | 740  |
| 39D844 | 375  | 43E101 | 418  | 45-205    | 212  | 52G505     | 792  | 55H793 | 761  | 57H040    | 734  | 57H263 | 740  |
| 39D845 | 375  | 43E110 | 417  | 45-208    | 212  | 52G522     | 789  | 55H794 | 761  | 57H040-10 | 734  | 57H266 | 741  |
| 39D846 | 375  | 43E123 | 418  | 45-210    | 212  | 52G522-54  | 789  | 55H795 | 761  | 57H042    | 734  | 57H267 | 741  |
| 39D847 | 375  | 43E124 | 418  | 45-212    | 212  | 52G547     | 789  | 55H796 | 761  | 57H042-10 | 734  | 57H268 | 741  |
| 39D848 | 375  | 43E125 | 418  | 50-001    | 212  | 52G547-54  | 789  | 55H802 | 760  | 57H044    | 734  | 57H270 | 742  |
| 39D860 | 382  | 43E126 | 418  | 50-002    | 212  | 52G548     | 790  | 55H803 | 760  | 57H046    | 734  | 57H271 | 742  |
| 39D865 | 380  | 43E201 | 509  | 50-003    | 212  | 52G555     | 791  | 55H804 | 760  | 57H046-5  | 734  | 57H272 | 742  |
| 39D884 | 377  | 43E202 | 509  | 50-011    | 213  | 52G555-134 | 791  | 55H805 | 760  | 57H048    | 734  | 57H273 | 742  |
| 39D885 | 377  | 43E203 | 510  | 50-012    | 213  | 52G555-30  | 792  | 55H806 | 760  | 57H048-5  | 734  | 57H274 | 742  |
| 39D886 | 377  | 43E204 | 510  | 50-021    | 214  | 52G555-71  | 792  | 55H807 | 760  | 57H050    | 734  | 57H275 | 742  |
| 39D887 | 377  | 43E205 | 510  | 50-022    | 215  | 52G555-73  | 792  | 55H812 | 759  | 57H050-5  | 734  | 57H276 | 742  |
| 39D888 | 377  | 43E206 | 510  | 50-023    | 215  | 52G567     | 789  | 55H814 | 759  | 57H052    | 734  | 57H278 | 739  |
| 39D889 | 377  | 43E210 | 510  | 50-024    | 215  | 52G567-30  | 789  | 55H816 | 759  | 57H054    | 734  | 57H279 | 739  |
| 39D930 | 375  | 43E301 | 417  | 50-025    | 215  | 52G572     | 790  | 55H818 | 759  | 57H054-5  | 734  | 57H280 | 739  |
| 39D931 | 375  | 43E302 | 417  | 50-032    | 215  | 52G572-30  | 790  | 55H930 | 764  | 57H055    | 734  | 57H284 | 739  |
| 39D932 | 375  | 43E401 | 417  | 50-033    | 215  | 52G572-31  | 790  | 55H931 | 765  | 57H055-5  | 734  | 57H285 | 739  |
| 39D933 | 375  | 43E402 | 417  | 50-041    | 213  | 52G584     | 788  | 55H932 | 765  | 57H056    | 734  | 57H286 | 739  |
| 39D934 | 375  | 43E403 | 417  | 50-042    | 213  | 52G584-71  | 788  | 55H935 | 762  | 57H056-5  | 734  | 57H287 | 739  |
| 40D001 | 511  | 43E404 | 417  | 50-043    | 214  | 52G584-73  | 788  | 55H996 | 763  | 57H058    | 734  | 57H288 | 739  |
| 40D002 | 511  | 43E405 | 417  | 50-044    | 214  | 52G590     | 792  | 55H998 | 763  | 57H058-5  | 734  | 57H289 | 739  |
| 40D003 | 511  | 43E421 | 417  | 50G017    | 775  | 52G607     | 783  | 55H999 | 763  | 57H060    | 734  | 57H290 | 739  |
| 40D009 | 511  | 43E501 | 417  | 50G029    | 806  | 52G607-53  | 783  | 56-004 | 229  | 57H060-5  | 734  | 57H291 | 739  |
| 40D010 | 512  | 43E502 | 417  | 50G137    | 775  | 52G682     | 785  | 56-005 | 229  | 57H062    | 734  | 57H292 | 739  |
| 40D011 | 512  | 43E503 | 417  | 50G138    | 775  | 52G710     | 783  | 56-006 | 229  | 57H062-5  | 734  | 57H293 | 739  |
| 40D012 | 512  | 43E504 | 417  | 50G172    | 775  | 55H010     | 736  | 56H002 | 754  | 57H064    | 734  | 57H294 | 739  |
| 41-011 | 199  | 43E505 | 417  | 50G172-12 | 776  | 55H011     | 736  | 56H004 | 754  | 57H064-5  | 734  | 57H295 | 739  |
| 41-016 | 199  | 43E507 | 417  | 50G174    | 775  | 55H012     | 736  | 56H006 | 754  | 57H066    | 734  | 57H296 | 739  |
| 41-021 | 199  | 43E509 | 417  | 50G174-12 | 776  | 55H013     | 736  | 56H008 | 755  | 57H066-5  | 734  | 57H297 | 739  |
| 41-031 | 200  | 43E521 | 417  | 50G175    | 775  | 55H014     | 736  | 56H010 | 755  | 57H088    | 734  | 57H298 | 739  |
| 41-036 | 200  | 43E701 | 415  | 50G175-12 | 776  | 55H015     | 736  | 56H012 | 755  | 57H089    | 734  | 57H299 | 739  |
| 41-041 | 200  | 43E703 | 587  | 50G177    | 776  | 55H016     | 736  | 56H013 | 756  | 57H090    | 734  | 57H300 | 739  |
| 41-061 | 200  | 43E707 | 415  | 50G177-12 | 776  | 55H017     | 736  | 56H014 | 756  | 57H110    | 735  | 57H302 | 737  |
| 41-066 | 200  | 43E712 | 417  | 50G178    | 776  | 55H018     | 736  | 56     |      |           |      |        |      |



| Ref.   | str. | Ref.   | str. | Ref.      | str. | Ref.      | str. | Ref.       | str. | Ref.     | str. | Ref.   | str. |
|--------|------|--------|------|-----------|------|-----------|------|------------|------|----------|------|--------|------|
| 57H332 | 738  | 57H561 | 740  | 57H761    | 757  | 57H953    | 756  | 58G941-71  | 722  | 60H090.  | 794  | 60H572 | 796  |
| 57H334 | 738  | 57H562 | 740  | 57H762    | 757  | 57H954    | 756  | 58G941-73  | 722  | 60H090_1 | 794  | 60H576 | 796  |
| 57H336 | 738  | 57H563 | 740  | 57H763    | 757  | 57H955    | 763  | 58G943     | 723  | 60H092.  | 794  | 60H578 | 796  |
| 57H338 | 738  | 57H564 | 740  | 57H764    | 757  | 57H956    | 763  | 58G943-71  | 723  | 60H094.  | 794  | 60H582 | 796  |
| 57H340 | 738  | 57H565 | 741  | 57H765    | 757  | 57H957    | 744  | 58G943-73  | 723  | 60H096.  | 794  | 60H588 | 796  |
| 57H342 | 738  | 57H566 | 741  | 57H766    | 757  | 57H958    | 763  | 58G960     | 697  | 60H172   | 794  | 60H590 | 796  |
| 57H344 | 738  | 57H567 | 741  | 57H767    | 757  | 57H959    | 763  | 58G971     | 698  | 60H174   | 794  | 60H592 | 796  |
| 57H346 | 738  | 57H581 | 751  | 57H768    | 757  | 57H960    | 762  | 59G019     | 686  | 60H176   | 794  | 60H594 | 796  |
| 57H350 | 738  | 57H582 | 751  | 57H769    | 757  | 57H961    | 762  | 59G020     | 681  | 60H178   | 794  | 60H596 | 796  |
| 57H352 | 742  | 57H583 | 751  | 57H770    | 757  | 57H962    | 762  | 59G021     | 682  | 60H180   | 794  | 60H598 | 796  |
| 57H354 | 742  | 57H585 | 752  | 57H770-25 | 757  | 57H963    | 762  | 59G022     | 682  | 60H182   | 794  | 60H602 | 796  |
| 57H356 | 742  | 57H587 | 752  | 57H771    | 757  | 57H964    | 762  | 59G062     | 674  | 60H184   | 794  | 60H604 | 796  |
| 57H358 | 742  | 57H589 | 752  | 57H784    | 759  | 57H965    | 762  | 59G071     | 686  | 60H186   | 794  | 60H606 | 796  |
| 57H360 | 742  | 57H591 | 752  | 57H785    | 759  | 57H966    | 762  | 59G072     | 675  | 60H190   | 794  | 60H608 | 796  |
| 57H362 | 742  | 57H592 | 753  | 57H786    | 759  | 57H967    | 762  | 59G086     | 674  | 60H192   | 794  | 60H610 | 796  |
| 57H364 | 742  | 57H596 | 752  | 57H787    | 759  | 57H968    | 762  | 59G093     | 675  | 60H194   | 794  | 60H613 | 603  |
| 57H366 | 742  | 57H598 | 752  | 57H788    | 759  | 57H969    | 762  | 59G097     | 676  | 60H196   | 794  | 60H615 | 603  |
| 57H368 | 742  | 57H599 | 753  | 57H799    | 761  | 57H970    | 762  | 59G098     | 676  | 60H198   | 794  | 60H620 | 795  |
| 57H370 | 742  | 57H600 | 753  | 57H800    | 761  | 57H971    | 762  | 59G186     | 677  | 60H200   | 794  | 60H621 | 795  |
| 57H372 | 742  | 57H601 | 753  | 57H801    | 761  | 57H972    | 762  | 59G206     | 677  | 60H201   | 794  | 60H622 | 795  |
| 57H380 | 742  | 57H602 | 753  | 57H802    | 761  | 57H973    | 762  | 59G243     | 678  | 60H202   | 794  | 60H623 | 795  |
| 57H381 | 742  | 57H604 | 745  | 57H803    | 761  | 57H974    | 762  | 59G261     | 690  | 60H203   | 794  | 60H624 | 795  |
| 57H382 | 742  | 57H606 | 745  | 57H806    | 760  | 57H975    | 762  | 59G261-147 | 690  | 60H204   | 794  | 60H625 | 795  |
| 57H383 | 742  | 57H608 | 745  | 57H808    | 760  | 57H976    | 762  | 59G262     | 691  | 60H205   | 794  | 60H626 | 795  |
| 57H384 | 742  | 57H610 | 745  | 57H810    | 760  | 57H977    | 762  | 59G320     | 688  | 60H210   | 795  | 60H627 | 795  |
| 57H385 | 742  | 57H612 | 745  | 57H812    | 760  | 57H978    | 763  | 59G321     | 689  | 60H212   | 795  | 60H628 | 795  |
| 57H400 | 737  | 57H614 | 745  | 57H814    | 760  | 57H979    | 763  | 59G323     | 689  | 60H214   | 795  | 60H629 | 795  |
| 57H404 | 737  | 57H616 | 746  | 57H816    | 760  | 57H980    | 763  | 59G335     | 690  | 60H222   | 796  | 60H630 | 795  |
| 57H406 | 737  | 57H617 | 746  | 57H818    | 760  | 57H981    | 763  | 59G343     | 687  | 60H224   | 796  | 60H631 | 795  |
| 57H408 | 737  | 57H618 | 746  | 57H820    | 759  | 57H982    | 763  | 59G347     | 688  | 60H226   | 796  | 60H632 | 795  |
| 57H410 | 737  | 57H619 | 746  | 57H822    | 759  | 57H983    | 763  | 59G370     | 678  | 60H228   | 796  | 60H633 | 795  |
| 57H411 | 737  | 57H620 | 746  | 57H824    | 759  | 57H984    | 763  | 59G383     | 678  | 60H230   | 796  | 60H634 | 795  |
| 57H412 | 737  | 57H621 | 746  | 57H826    | 759  | 57H985    | 763  | 59G394     | 685  | 60H232   | 796  | 60H635 | 795  |
| 57H413 | 737  | 57H622 | 746  | 57H828    | 759  | 57H986    | 763  | 59G401     | 702  | 60H234   | 796  | 60H636 | 795  |
| 57H414 | 737  | 57H623 | 746  | 57H830    | 760  | 57H987    | 763  | 59G401-30  | 703  | 60H236   | 796  | 60H637 | 795  |
| 57H416 | 737  | 57H625 | 746  | 57H832    | 760  | 57H988    | 763  | 59G402     | 702  | 60H240   | 796  | 60H638 | 795  |
| 57H418 | 737  | 57H626 | 746  | 57H834    | 760  | 57H989    | 763  | 59G402-30  | 703  | 60H245   | 807  | 60H639 | 795  |
| 57H419 | 737  | 57H628 | 746  | 57H840    | 761  | 57H990    | 763  | 59G446     | 724  | 60H265   | 795  | 60H640 | 795  |
| 57H420 | 737  | 57H630 | 746  | 57H841    | 761  | 57H991    | 762  | 59G449     | 724  | 60H280   | 795  | 60H641 | 795  |
| 57H421 | 737  | 57H632 | 747  | 57H842    | 761  | 57H992    | 762  | 59G522     | 704  | 60H300   | 795  | 60H642 | 795  |
| 57H424 | 737  | 57H634 | 747  | 57H843    | 761  | 57H993    | 762  | 59G524     | 704  | 60H410   | 602  | 60H643 | 795  |
| 57H426 | 737  | 57H636 | 747  | 57H844    | 761  | 57H994    | 762  | 59G606-145 | 718  | 60H415   | 602  | 60H644 | 795  |
| 57H428 | 737  | 57H638 | 747  | 57H845    | 761  | 57H995    | 762  | 59G606-146 | 719  | 60H420   | 602  | 60H645 | 795  |
| 57H430 | 737  | 57H640 | 747  | 57H865    | 745  | 57H996    | 763  | 59G606-147 | 719  | 60H424   | 602  | 60H646 | 795  |
| 57H432 | 737  | 57H642 | 747  | 57H866    | 745  | 57H997    | 764  | 59G607     | 717  | 60H425   | 602  | 60H647 | 795  |
| 57H433 | 737  | 57H644 | 747  | 57H868    | 745  | 57H998    | 764  | 59G607-146 | 717  | 60H430   | 602  | 60H648 | 795  |
| 57H434 | 737  | 57H646 | 747  | 57H870    | 746  | 57H999    | 763  | 59G607-148 | 718  | 60H430_1 | 602  | 60H649 | 795  |
| 57H435 | 737  | 57H648 | 749  | 57H871    | 746  | 58G046    | 696  | 59G607-149 | 718  | 60H432   | 602  | 60H650 | 795  |
| 57H438 | 737  | 57H650 | 749  | 57H872    | 746  | 58G061    | 696  | 59G607-150 | 718  | 60H435   | 602  | 60H651 | 795  |
| 57H440 | 737  | 57H652 | 749  | 57H874    | 747  | 58G072    | 697  | 59G678     | 694  | 60H435_1 | 602  | 60H652 | 795  |
| 57H442 | 737  | 57H654 | 749  | 57H875    | 748  | 58G111    | 641  | 59G678-30  | 695  | 60H440   | 602  | 60H653 | 795  |
| 57H444 | 737  | 57H656 | 749  | 57H876    | 748  | 58G111-12 | 648  | 59G679-30  | 695  | 60H440_1 | 602  | 60H654 | 795  |
| 57H446 | 737  | 57H658 | 749  | 57H877    | 748  | 58G116    | 641  | 59G680     | 694  | 60H442   | 602  | 60H655 | 795  |
| 57H448 | 737  | 57H660 | 749  | 57H878    | 748  | 58G121    | 642  | 59G680-30  | 695  | 60H442_1 | 602  | 60H656 | 795  |
| 57H449 | 737  | 57H662 | 749  | 57H879    | 749  | 58G121-12 | 649  | 59G770     | 687  | 60H445   | 602  | 60H657 | 795  |
| 57H450 | 737  | 57H664 | 749  | 57H880    | 749  | 58G127    | 642  | 59G806     | 714  | 60H445_1 | 602  | 60H658 | 795  |
| 57H451 | 737  | 57H666 | 749  | 57H881    | 749  | 58G127-12 | 649  | 59G812     | 715  | 60H448   | 602  | 60H659 | 795  |
| 57H454 | 737  | 57H668 | 749  | 57H883    | 747  | 58G130-12 | 649  | 59G824     | 711  | 60H450   | 602  | 60H660 | 795  |
| 57H456 | 737  | 57H670 | 749  | 57H884    | 747  | 58G134-12 | 649  | 59G880     | 713  | 60H450_1 | 602  | 60H661 | 795  |
| 57H458 | 737  | 57H672 | 749  | 57H886    | 748  | 58G145    | 650  | 59G886     | 714  | 60H452   | 602  | 60H662 | 795  |
| 57H460 | 737  | 57H674 | 749  | 57H887    | 748  | 58G150    | 650  | 59GP001    | 618  | 60H455   | 602  | 60H663 | 795  |
| 57H462 | 737  | 57H676 | 749  | 57H888    | 748  | 58G200    | 706  | 59GP200    | 620  | 60H460   | 602  | 60H664 | 795  |
| 57H464 | 737  | 57H678 | 749  | 57H889    | 748  | 58G201    | 706  | 59GP300    | 622  | 60H460_1 | 602  | 60H665 | 795  |
| 57H466 | 737  | 57H679 | 749  | 57H890    | 748  | 58G202    | 706  | 59GP500    | 624  | 60H465   | 602  | 60H666 | 795  |
| 57H470 | 737  | 57H680 | 749  | 57H891    | 748  | 58G210    | 643  | 59GP501    | 626  | 60H470   | 602  | 60H667 | 795  |
| 57H472 | 737  | 57H681 | 749  | 57H900    | 758  | 58G211    | 644  | 59GP800    | 628  | 60H475   | 602  | 60H668 | 795  |
| 57H474 | 737  | 57H682 | 749  | 57H901    | 758  | 58G214    | 644  | 60H000     | 794  | 60H480   | 602  | 60H669 | 795  |
| 57H476 | 737  | 57H684 | 749  | 57H902    | 758  | 58G215    | 645  | 60H005     | 604  | 60H480_1 | 602  | 60H705 | 602  |
| 57H478 | 737  | 57H686 | 749  | 57H903    | 758  | 58G216    | 645  | 60H006     | 604  | 60H485   | 602  | 60H708 | 602  |
| 57H480 | 737  | 57H690 | 750  | 57H904    | 758  | 58G221    | 646  | 60H007     | 604  | 60H490   | 602  | 60H713 | 603  |
| 57H482 | 737  | 57H700 | 750  | 57H905    | 758  | 58G227    | 647  | 60H008     | 797  | 60H495   | 602  | 60H718 | 603  |
| 57H484 | 737  | 57H705 | 750  | 57H906    | 758  | 58G486    | 710  | 60H009     | 604  | 60H4A0   | 602  | 60H719 | 603  |
| 57H486 | 737  | 57H706 | 750  | 57H907    | 758  | 58G488    | 710  | 60H010     | 797  | 60H4A0_1 | 602  | 60H725 | 603  |
| 57H488 | 737  | 57H707 | 750  | 57H908    | 758  | 58G490    | 713  | 60H018     | 604  | 60H4A2   | 602  | 60H739 | 794  |
| 57H490 | 737  | 57H708 | 750  | 57H909    | 758  | 58G505    | 661  | 60H034     | 604  | 60H4B0   | 602  | 60H772 | 794  |
| 57H492 | 737  | 57H711 | 750  | 57H910    | 758  | 58G528    | 661  | 60H039     | 604  | 60H4C0   | 602  | 60H776 | 794  |
| 57H494 | 737  | 57H712 | 750  | 57H911    | 758  | 58G601    | 658  | 60H070.    | 794  | 60H4D0   | 602  | 60H778 | 794  |
| 57H506 | 738  | 57H713 | 750  | 57H912    | 758  | 58G602    | 658  | 60H071.    | 794  | 60H505   | 603  | 60H780 | 794  |
| 57H508 | 738  | 57H714 | 751  | 57H913    | 758  | 58G605    | 668  | 60H072.    | 794  | 60H508   | 603  | 60H805 | 603  |
| 57H510 | 738  | 57H715 | 751  | 57H914    | 758  | 58G712    | 655  | 60H073.    | 794  | 60H512   | 603  | 60H808 | 603  |
| 57H512 | 738  | 57H716 | 751  | 57H915    | 758  | 58G715    | 653  | 60H074.    | 794  | 60H514   | 603  | 60H816 | 603  |
| 57H514 | 738  | 57H717 | 751  | 57H916    | 758  | 58G716    | 653  | 60H074_1   | 794  | 60H516   | 796  | 60H825 | 797  |
| 57H516 | 738  | 57H718 | 750  | 57H917    | 758  | 58G717    | 654  | 60H075.    | 794  | 60H518   | 796  | 60H832 | 797  |
| 57H518 | 738  | 57H719 | 750  | 57H918    | 758  | 58G718    | 654  | 60H076.    | 794  | 60H520   | 796  | 60H835 | 797  |
| 57H520 | 738  | 57H720 | 751  | 57H919    | 758  | 58G782    | 669  | 60H077.    | 794  | 60H522   | 796  | 60H860 | 603  |
| 57H522 | 738  | 57H722 | 751  | 57H920    | 758  | 58G782-96 | 671  | 60H077_1   | 794  | 60H524   | 796  | 60H896 | 797  |
| 57H524 | 738  | 57H724 | 751  | 57H922    | 758  | 58G784    | 670  | 60H078.    | 794  | 60H526   | 796  | 60H897 | 797  |
| 57H526 | 738  | 57H725 | 751  | 57H924    | 758  | 58G784-96 | 671  | 60H078_1   | 794  | 60H528   | 796  | 6      |      |

| Ref.   | str. | Ref.   | str. | Ref.        | str. | Ref.       | str. | Ref.       | str. | Ref.   | str. | Ref.   | str. |
|--------|------|--------|------|-------------|------|------------|------|------------|------|--------|------|--------|------|
| 61-003 | 230  | 62H121 | 804  | 67-153      | 180  | 79R270     | 506  | 81-320-XL  | 246  | 82-076 | 253  | 94W046 | 530  |
| 61-004 | 230  | 62H130 | 804  | 67-155      | 180  | 79R271     | 506  | 81-320-XXL | 246  | 82-077 | 253  | 94W101 | 486  |
| 61-005 | 231  | 62H131 | 804  | 67-163      | 182  | 79R272     | 506  | 81-410-L   | 247  | 82-078 | 253  | 94W102 | 486  |
| 61-006 | 231  | 62H140 | 804  | 67-165      | 182  | 79R273     | 506  | 81-410-LD  | 247  | 82-080 | 253  | 94W120 | 533  |
| 61-011 | 233  | 62H141 | 804  | 67-173      | 182  | 79R274     | 506  | 81-410-M   | 247  | 82-081 | 253  | 94W213 | 532  |
| 61-012 | 233  | 62H210 | 804  | 67-175      | 182  | 79R275     | 506  | 81-410-S   | 247  | 82-082 | 253  | 94W221 | 531  |
| 61H105 | 800  | 62H211 | 804  | 67-178      | 182  | 79R276     | 506  | 81-410-XL  | 247  | 82-083 | 253  | 94W222 | 531  |
| 61H106 | 800  | 62H212 | 804  | 68-030      | 182  | 79R300     | 528  | 81-410-XXL | 247  | 82-084 | 253  | 94W238 | 532  |
| 61H107 | 800  | 62H312 | 804  | 68-050      | 183  | 79R301     | 528  | 81-420-L   | 247  | 82-085 | 253  | 94W241 | 532  |
| 61H108 | 800  | 62H315 | 804  | 68-120      | 183  | 79R303     | 528  | 81-420-LD  | 247  | 82-086 | 253  | 94W242 | 532  |
| 61H114 | 800  | 62H320 | 805  | 68-130      | 183  | 79R319     | 505  | 81-420-M   | 247  | 82-087 | 253  | 94W243 | 532  |
| 61H116 | 800  | 62H321 | 805  | 69210448990 | 801  | 79R321     | 528  | 81-420-S   | 247  | 82-088 | 253  | 94W245 | 532  |
| 61H118 | 800  | 62H330 | 805  | 70184625097 | 800  | 79R322     | 528  | 81-420-XL  | 247  | 82S101 | 606  | 94W514 | 532  |
| 61H120 | 800  | 62H331 | 805  | 70184625182 | 800  | 79R323     | 528  | 81-420-XXL | 247  | 82S102 | 606  | 94W515 | 532  |
| 61H121 | 800  | 62H341 | 805  | 71-000      | 187  | 79R350     | 608  | 81-430-L   | 248  | 82S105 | 535  | 94W601 | 531  |
| 61H122 | 800  | 62H613 | 805  | 71-030      | 185  | 79R351     | 608  | 81-430-LD  | 248  | 82S106 | 535  | 94W609 | 531  |
| 61H124 | 800  | 62H614 | 805  | 71-051      | 187  | 79R352     | 608  | 81-430-M   | 248  | 82S107 | 535  | 94W610 | 531  |
| 61H126 | 800  | 62H708 | 805  | 71-053      | 187  | 79R353     | 608  | 81-430-S   | 248  | 82S108 | 535  | 94W813 | 533  |
| 61H128 | 800  | 62H710 | 805  | 71-054      | 187  | 79R354     | 608  | 81-430-XL  | 248  | 82S109 | 535  | 94W817 | 533  |
| 61H130 | 800  | 62H712 | 805  | 71-061      | 185  | 79R355     | 527  | 81-430-XXL | 248  | 82S110 | 535  | 94W819 | 533  |
| 61H132 | 800  | 62H714 | 805  | 71-062      | 185  | 79R356     | 527  | 81-510-L   | 244  | 82S111 | 535  | 95-005 | 215  |
| 61H134 | 800  | 62H720 | 806  | 71-063      | 185  | 79R357     | 527  | 81-510-M   | 244  | 82S116 | 535  | 95-006 | 216  |
| 61H136 | 800  | 63-011 | 224  | 71-064      | 185  | 79R363     | 527  | 81-510-S   | 244  | 82S117 | 535  | 95-010 | 216  |
| 61H138 | 800  | 63-021 | 224  | 71-065      | 185  | 79R364     | 527  | 81-510-XL  | 244  | 82S121 | 537  | 97-300 | 259  |
| 61H140 | 800  | 63-025 | 221  | 71-066      | 185  | 79R365     | 527  | 81-510-XXL | 244  | 82S122 | 538  | 97-301 | 259  |
| 61H142 | 800  | 63-026 | 221  | 71-067      | 185  | 79R366     | 527  | 81-520-L   | 245  | 82S125 | 538  | 97-350 | 256  |
| 61H144 | 800  | 63-027 | 220  | 71-072      | 185  | 79R367     | 527  | 81-520-M   | 245  | 82S131 | 537  | 97-360 | 256  |
| 61H146 | 800  | 63-050 | 223  | 71-073      | 185  | 79R401     | 607  | 81-520-S   | 245  | 82S132 | 537  | 97-361 | 257  |
| 61H148 | 800  | 63-060 | 223  | 71-074      | 185  | 79R402     | 524  | 81-520-XL  | 245  | 82S133 | 537  | 97-362 | 257  |
| 61H150 | 800  | 63-061 | 223  | 71-100      | 188  | 79R405     | 524  | 81-520-XXL | 245  | 82S137 | 537  | 97-370 | 257  |
| 61H190 | 800  | 63-701 | 225  | 71-110      | 187  | 79R410     | 524  | 81-550-L   | 246  | 82S138 | 537  | 97-500 | 258  |
| 61H194 | 800  | 63-702 | 225  | 73K002      | 793  | 79R415     | 526  | 81-550-M   | 246  | 82S160 | 538  | 97-501 | 258  |
| 61H196 | 800  | 63-710 | 224  | 73K004      | 793  | 79R416     | 526  | 81-550-S   | 246  | 82S161 | 606  | 97-530 | 255  |
| 61H197 | 800  | 63-711 | 225  | 74-010      | 179  | 79R420     | 527  | 81-550-XL  | 246  | 82S162 | 538  | 97-535 | 254  |
| 61H199 | 800  | 63-901 | 228  | 74-020      | 179  | 79R421     | 526  | 81-550-XXL | 246  | 82S170 | 538  | 97-536 | 255  |
| 61H2P1 | 799  | 63H104 | 803  | 74-021      | 179  | 79R430     | 526  | 81-560-L   | 243  | 82S200 | 538  | 97-550 | 255  |
| 61H2P5 | 799  | 63H106 | 803  | 74L001      | 549  | 79R431     | 526  | 81-560-M   | 243  | 82S201 | 538  | 97-555 | 256  |
| 61H2P8 | 799  | 63H108 | 803  | 74L002      | 549  | 79R432     | 526  | 81-560-S   | 243  | 82S202 | 538  | 97-590 | 254  |
| 61H2P9 | 799  | 63H110 | 803  | 74L007      | 549  | 79R433     | 526  | 81-560-XL  | 243  | 82S210 | 536  | 97-600 | 260  |
| 61H2S1 | 799  | 63H112 | 803  | 74L008      | 549  | 79R440     | 524  | 81-560-XXL | 243  | 82S211 | 536  | 97-601 | 260  |
| 61H2S5 | 799  | 63H134 | 605  | 74L210      | 549  | 79R441     | 524  | 81-570-L   | 244  | 82S212 | 536  | 97-602 | 260  |
| 61H2S9 | 799  | 63H136 | 605  | 74L211      | 550  | 79R444     | 524  | 81-570-M   | 244  | 82S220 | 536  | 97-603 | 261  |
| 61H2T1 | 799  | 63H138 | 605  | 74L214      | 550  | 79R500     | 519  | 81-570-S   | 244  | 82S221 | 536  | 97-604 | 261  |
| 61H2T5 | 799  | 63H140 | 605  | 74L215      | 550  | 81-110-L   | 238  | 81-570-XXL | 244  | 82S223 | 536  | 97-605 | 261  |
| 61H2T9 | 799  | 63H142 | 605  | 74L220      | 550  | 81-110-LD  | 238  | 81-570-XXL | 244  | 83S110 | 539  | 97-606 | 262  |
| 61H315 | 605  | 63H204 | 803  | 74L231      | 550  | 81-110-M   | 238  | 81-620     | 254  | 83S111 | 539  | 97-607 | 262  |
| 61H325 | 605  | 63H206 | 803  | 74L232      | 550  | 81-110-S   | 238  | 82-010     | 249  | 83S112 | 539  | 97-609 | 263  |
| 61H335 | 605  | 63H208 | 803  | 74L240      | 551  | 81-110-XL  | 238  | 82-011     | 249  | 83S201 | 539  | 97-611 | 263  |
| 61H345 | 605  | 63H210 | 803  | 74L331      | 551  | 81-110-XXL | 238  | 82-012     | 249  | 83S202 | 540  | 97X004 | 542  |
| 61H355 | 605  | 63H212 | 803  | 74L333      | 551  | 81-120-L   | 238  | 82-013     | 249  | 83S203 | 606  | 97X025 | 542  |
| 61H375 | 605  | 63H504 | 803  | 74L335      | 551  | 81-120-LD  | 238  | 82-014     | 249  | 83S205 | 607  | 97X030 | 542  |
| 61H3P1 | 799  | 63H506 | 803  | 75-000      | 188  | 81-120-M   | 238  | 82-015     | 249  | 83S206 | 607  | 97X032 | 542  |
| 61H3P5 | 799  | 63H508 | 803  | 75-001      | 189  | 81-120-S   | 238  | 82-016     | 249  | 83S207 | 607  | 97X033 | 542  |
| 61H3P8 | 799  | 63H512 | 803  | 75-011      | 189  | 81-120-XL  | 238  | 82-017     | 249  | 83S208 | 607  | 97X035 | 542  |
| 61H3P9 | 799  | 63H614 | 802  | 75-200      | 184  | 81-120-XXL | 238  | 82-018     | 249  | 83S213 | 539  | 97X040 | 542  |
| 61H3S1 | 799  | 63H616 | 802  | 75M001      | 552  | 81-140-L   | 239  | 82-019     | 249  | 83S215 | 539  | 97X042 | 542  |
| 61H3S5 | 799  | 63H618 | 802  | 75M101      | 552  | 81-140-LD  | 239  | 82-021     | 249  | 83S216 | 539  | 97X043 | 542  |
| 61H3S8 | 799  | 63H620 | 802  | 75M201      | 552  | 81-140-M   | 239  | 82-022     | 249  | 83S300 | 607  | 97X060 | 542  |
| 61H3S9 | 799  | 63H622 | 802  | 75M206      | 552  | 81-140-S   | 239  | 82-023     | 249  | 83S302 | 540  | 97X064 | 542  |
| 61H3T1 | 800  | 63H624 | 802  | 75M220      | 552  | 81-140-XL  | 239  | 82-024     | 249  | 84-100 | 275  | 97X071 | 543  |
| 61H3T5 | 800  | 63H626 | 802  | 75M301      | 554  | 81-140-XXL | 239  | 82-025     | 249  | 84-101 | 275  | 97X072 | 543  |
| 61H3T8 | 800  | 63H628 | 802  | 75M401      | 554  | 81-210-L   | 239  | 82-026     | 249  | 84-102 | 274  | 97X080 | 543  |
| 61H3T9 | 800  | 63H630 | 802  | 75M402      | 554  | 81-210-LD  | 239  | 82-027     | 249  | 84-105 | 274  | 97X082 | 543  |
| 61H401 | 798  | 63H632 | 802  | 75M405      | 554  | 81-210-M   | 239  | 82-028     | 249  | 84-110 | 275  | 97X085 | 543  |
| 61H402 | 798  | 63H702 | 803  | 75M559      | 554  | 81-210-S   | 239  | 82-030     | 250  | 84-111 | 275  | 97X087 | 543  |
| 61H404 | 798  | 63H704 | 803  | 75M655      | 554  | 81-210-XL  | 239  | 82-031     | 250  | 84-112 | 275  | 97X092 | 543  |
| 61H405 | 798  | 63H706 | 803  | 75M680      | 554  | 81-210-XXL | 239  | 82-032     | 250  | 84-113 | 274  | 97X094 | 543  |
| 61H455 | 798  | 63H712 | 803  | 75M681      | 554  | 81-220-L   | 240  | 82-033     | 250  | 84-115 | 273  | 97X096 | 543  |
| 61H465 | 798  | 63H714 | 803  | 75M682      | 554  | 81-220-LD  | 240  | 82-034     | 250  | 84-116 | 273  | 97X105 | 542  |
| 61H515 | 799  | 63H716 | 803  | 77P505      | 606  | 81-220-M   | 240  | 82-035     | 250  | 84-200 | 265  | 97X183 | 527  |
| 61H523 | 799  | 63H722 | 803  | 77P530      | 606  | 81-220-S   | 240  | 82-036     | 250  | 84-201 | 266  | 97X184 | 527  |
| 61H525 | 799  | 63H724 | 803  | 79R100      | 519  | 81-220-XL  | 240  | 82-037     | 250  | 84-207 | 265  | 97X185 | 527  |
| 61H530 | 798  | 63H726 | 803  | 79R101      | 519  | 81-220-XXL | 240  | 82-038     | 250  | 84-251 | 271  | 97X186 | 527  |
| 61H532 | 798  | 64-010 | 227  | 79R102      | 519  | 81-230-L   | 240  | 82-040     | 250  | 84-252 | 271  | 97X250 | 544  |
| 61H534 | 798  | 64-020 | 226  | 79R116      | 519  | 81-230-LD  | 240  | 82-041     | 250  | 84-260 | 270  | 97X251 | 544  |
| 61H536 | 798  | 64-210 | 227  | 79R118      | 522  | 81-230-M   | 240  | 82-042     | 250  | 84-261 | 271  | 97X269 | 543  |
| 61H603 | 801  | 64-220 | 226  | 79R120      | 522  | 81-230-S   | 240  | 82-043     | 250  | 84-263 | 270  | 97X272 | 543  |
| 61H605 | 801  | 64-410 | 228  | 79R121      | 522  | 81-230-XL  | 240  | 82-044     | 250  | 84-270 | 268  | 97X300 | 545  |
| 61H607 | 801  | 64-420 | 226  | 79R122      | 522  | 81-230-XXL | 240  | 82-045     | 250  | 84-272 | 266  | 97X501 | 544  |
| 61H700 | 802  | 64-610 | 228  | 79R123      | 522  | 81-240-L   | 241  | 82-046     | 250  | 84-273 | 266  | 98Z007 | 517  |
| 61H702 | 802  | 64-620 | 227  | 79R124      | 522  | 81-240-LD  | 241  | 82-047     | 250  | 84-275 | 268  | 98Z017 | 517  |
| 61H704 | 802  | 64H105 | 806  | 79R125      | 522  | 81-240-M   | 241  | 82-048     | 250  | 84-282 | 269  | 98Z019 | 517  |
| 61H706 | 802  | 64H107 | 605  | 79R126      | 522  | 81-240-S   | 241  | 82-050     | 251  | 84-283 | 270  | 98Z053 | 514  |
| 61H708 | 802  | 64H110 | 806  | 79R128      | 520  | 81-240-XL  | 241  | 82-051     | 251  | 84-285 | 269  | 98Z055 | 514  |
| 61H709 | 802  | 64H205 | 806  | 79R129      | 520  | 81-240-XXL | 241  | 82-052     | 251  | 84-290 | 269  | 98Z056 | 560  |
| 61H710 | 801  | 64H207 | 605  | 79R131      | 520  | 81-250-L   | 241  | 82-053     | 251  | 84-291 | 268  | 98Z057 | 514  |
| 61H720 | 801  | 64H210 | 806  | 79R132      | 521  | 81-250-LD  | 241  | 82-054     | 251  | 84-300 | 272  | 98Z058 | 514  |
| 61H730 | 801  | 65H105 | 807  | 79R133      | 521  | 81-250-M   | 241  |            |      |        |      |        |      |



# OGÓLNE WARUNKI SPRZEDAŻY I DOSTAWY TOWARÓW – RYNKI EKSPORTOWE

## Postanowienia ogólne

- Niniejsze Ogólne Warunki Sprzedaży i Dostawy Towarów, zwane dalej „Ogólnymi Warunkami”, mają zastosowanie do wszystkich Umów, na podstawie których Grupa Toxep Sp. z o.o. „Spółka Komandytowa z siedzibą w Warszawie, adres siedziby rejestrowej i handlowej: 02-285 Warszawa, ul. Pograniczna 2/4, wpisana do rejestru przedsiębiorców Krajowego Rejestru Sądowego przez Sąd Rejonowy dla m. st. Warszawy, XIII Wydział Gospodarczy Krajowego Rejestru Sądowego pod numerem KRS 0000279074, NIP 522-020-17-20, REGON 006713095, zwana dalej „Grupa Toxep”, sprzedaje towary, chyba, że postanowienia umowy, które zostały zawarte z Grupa Toxep w formie pisemnej pod rygorem nieważności, stanowią inaczej.
- Towary sprzedawane w ramach niniejszych Ogólnych Warunków zwane są dalej „Wyrobami”. Podmiot składający w Grupa Toxep zamówienie na Wyroby oraz dokonyjący od Grupa Toxep zakupu Wyrobów zwany jest dalej „Zamawiającym”.
- Zadanie odstępuje od niniejszych Ogólnych Warunków nie są ważne i wiążące wobec Grupa Toxep, chyba, że uzgodniono inaczej z Grupa Toxep w formie pisemnej pod rygorem nieważności.
- Zadanie oferty, cenniki, katalogi, próbki, zdjęcia, wzory foliery lub inne tego rodzaju materiały, nie są wiążące dla Grupa Toxep, chyba, że uzgodniono inaczej z Grupa Toxep w formie pisemnej pod rygorem nieważności.
- Zadanie postanowienia ogólnych warunków dostaw lub ogólnych warunków sprzedaży lub innych regulaminów lub warunków lub innego rodzaju dokumentów dotyczących zasad i warunków nabywania towarów, które zostały dostarczone Grupa Toxep w jakikolwiek sposób i w jakiegokolwiek formie, nie są ważne i wiążące wobec Grupa Toxep, chyba, że uzgodniono inaczej z Grupa Toxep w formie pisemnej pod rygorem nieważności.

## Ceny Wyrobów

- Określenie asortymentu i cen Wyrobów zawarte jest w aktualnie obowiązującym cenniku Grupa Toxep. Od cen z aktualnego cennika Grupa Toxep może udzielić rabatów uzgodnionych z Grupa Toxep w formie pisemnej pod rygorem nieważności.
- O ile nie uzgodniono inaczej z Grupa Toxep w formie pisemnej pod rygorem nieważności, ceny z aktualnego cennika Grupa Toxep obejmują sprzedaż i dostawę Wyrobów dokonywaną zgodnie z formułą FCA siedziba Grupa Toxep w Warszawie, zgodnie z International Commercial Terms z 2010 roku, zwanymi dalej Incoterms 2010. Jednakże, bez względu na wybór formuły Incoterms 2010, wszelkie koszty poniesione w miejscu rozładowania Wyrobów obciążają Zamawiającego.
- Ceny z cennika Grupa Toxep nie zawierają podatku od towarów i usług (podatku VAT), który zostanie każdorazowo doliczony, zgodnie z obowiązującą stawką.

## Zamówienia i dostawa Wyrobów

- Sprzedzi i dostawa Wyrobów może być dokonywana wyłącznie na podstawie zamówień składanych przez Zamawiającego, pod rygorem nieważności, na piśmie lub za pośrednictwem poczty elektronicznej (e-mail) na adres wskazanej przez Grupa Toxep osoby kontaktowej (dalej „Zamówienie”), według wzoru obowiązującego w Grupa Toxep oraz zawierających dane określone przez Grupa Toxep.
- Złożenie Zamówienia oznacza akceptację przez Zamawiającego niniejszych Ogólnych Warunków.
- Grupa Toxep zastrzega sobie prawo do odmowy realizacji każdego Zamówienia, w całości lub w części, bez uzasadnienia oraz bez prawa Zamawiającego do podnoszenia wobec Grupa Toxep jakichkolwiek roszczeń z tego tytułu.
- Brak odpowiedzi Grupa Toxep na Zamówienie nie oznacza przyjęcia zamówienia przez Grupa Toxep. Zamawiający staje się wiążące wobec Grupa Toxep tylko i wyłącznie po wyraźnym potwierdzeniu Zamówienia przez Grupa Toxep, dokonanym w formie pisemnej lub pocztą elektroniczną (e-mailem) z adresu wskazanej przez Grupa Toxep osobą kontaktowej, pod rygorem nieważności.
- Dostawa Wyrobów jest realizowana zgodnie z formułą FCA Incoterms 2010 siedziba Grupa Toxep, zgodnie z pkt 7 niniejszych Ogólnych Warunków, chyba, że Grupa Toxep, w formie pisemnej pod rygorem nieważności, potwierdzi inna formułę Incoterms 2010 realizacji dostaw Wyrobów.
- Dostawa Wyrobów jest realizowana w terminie zaakceptowanym przez Grupa Toxep zgodnie z pkt 12 niniejszych Ogólnych Warunków.
- W przypadku opóźnień lub braków w dostawie zamówionych Wyrobów, Zamawiający może żądać zrealizowania dostawy w dodatkowym terminie ustalonym z Grupa Toxep, nie krótszym niż termin 30 dni.
- W przypadku organizowania transportu przez Zamawiającego, jest on zobowiązany do realizowania transportu odpowiednio przystosowanymi samochodami, w szczególności, w przypadku objęcia przewozu samochodami, którym podlega pojazd do przewozu towaru cełowego, np. w zakresie przystawiania samochodu do plombowania, pod rygorem odmowy realizacji Zamówienia. Ponadto, Zamawiający jest zobowiązany do wskazania przed wysyłką Wyrobów numeru rejestracyjnego samochodu oraz danych identyfikacyjnych kierowcę (imię, nazwisko i numer paszportu), pod rygorem odmowy realizacji Zamówienia.
- Dokumentem potwierdzającym otrzymanie dostawy i odbiór zamówionych Wyrobów oraz potwierdzającym datę dostawy Wyrobów jest podpisany przez Zamawiającego lub uprawnionego przedstawiciela Zamawiającego dokument dostawy Wyrobów. Za uprawnionego przedstawiciela Zamawiającego uznaje się w szczególności przewodniczącego wykonującego przewóz Wyrobów na zlecenie Zamawiającego, który dokonuje czynności odbioru Wyrobów od Grupa Toxep. W przypadku odmowy podpisania dokumentu dostawy Wyrobów Grupa Toxep może odmówić wydania Wyrobów oraz Grupa Toxep jest uprawniony do obciążenia Zamawiającego wszelkimi kosztami z tego wyników, w szczególności związanymi z przygotowaniem Wyrobów do wysyłki oraz ich przechowywaniem.
- Z chwilą odbioru Wyrobów przez Zamawiającego lub przedstawiciela Zamawiającego, na Zamawiającego przechodzi ryzyko przypadkowej utraty lub uszkodzenia Wyrobów. W przypadku niedobrania w terminie Wyrobów przez Zamawiającego lub przedstawiciela Zamawiającego, Grupa Toxep jest uprawniony do obciążenia Zamawiającego wszelkimi kosztami z tego wyników, w szczególności związanymi z przygotowaniem Wyrobów do wysyłki oraz ich przechowywaniem.
- Wszelkie dane dotyczące wagi, miary, jakości oraz inne wielkości zawarte w katalogach, prospektach i innych materiałach, są podane wyłącznie do celów informacyjnych. Dane są wiążące dla Grupa Toxep tylko wtedy, gdy dane takie zostały, na życzenie Zamawiającego, potwierdzone przez Grupa Toxep w formie pisemnej pod rygorem nieważności.
- Zamawiający zobowiązany jest do przekazania do Grupa Toxep, w terminie 7 (siedmiu) dni od dostawy Wyrobów, odpowiednich dokumentów potwierdzających:
  - wywóz Wyrobów poza terytorium Unii Europejskiej – w przypadku eksportu towarów;
  - wywóz Wyrobów poza terytorium Polski oraz dostarczenie Wyrobów do Zamawiającego na terytorium innego kraju członkowskiego Unii Europejskiej – w przypadku wewnątrzwspólnotowej dostawy towarów, w formie, rodzajach i ilościach wymaganych przepisami prawa obowiązującego Grupa Toxep, o czym Grupa Toxep poinformuje Zamawiającego. W przypadku, gdy Grupa Toxep nie otrzyma takich odpowiednich dokumentów w terminie, Grupa Toxep uprawniony będzie do żądania od Zamawiającego zapłaty kary umownej w wysokości równej kwocie podatku VAT, jak i związku z nieotrzymaniem powyższych dokumentów Grupa Toxep będzie zobowiązany zapłacić. Zastrzeżenie kary umownej nie wyłącza uprawnień Grupa Toxep do dochodzenia odszkodowania w kwocie przewyższającej wysokość zastosowanej kary umownej. Ponadto, niezależnie od uprawnienia do żądania zapłaty kary umownej wskazanej w niniejszym punkcie, Grupa Toxep jest uprawniony do żądania od Zamawiającego zwrotu wszelkich kosztów, w tym w szczególności kosztów postępowania sądowych lub administracyjnych, wraz z kosztami postępowania oraz kosztami obsługi prawnej, a także wraz z wszelkimi karami, odszkodkami i innymi należnościami powstałymi w związku z nieprzekazaniem przez Zamawiającego dokumentów zgodnie z niniejszym punktem.

## Warunki i terminy płatności

- Grupa Toxep może uzależnić realizację Zamówienia i wydanie Wyrobów od zapłaty przez Zamawiającego całości lub części ceny za Wyroby objęte zamówieniem przed terminem odbioru Wyrobów od Grupa Toxep (przedpłata).
- Grupa Toxep może uzależnić realizację Zamówienia i wydanie Wyrobów od przedstawienia przez Zamawiającego lub osobę trzecią odpowiedniego zabezpieczenia, wedle rodzaju zabezpieczenia, jaki Grupa Toxep uzna za wskazany.
- Grupa Toxep może odmówić realizacji wszystkich Zamówień do Zamawiającego w przypadku powstania jakichkolwiek opóźnień w zapłacie należności za dostarczone Wyroby lub w zapłacie jakichkolwiek innych należności należnych Grupa Toxep od Zamawiającego, bez prawa Zamawiającego do podnoszenia wobec Grupa Toxep jakichkolwiek roszczeń z tego tytułu.
- Zamawiający ma obowiązek odebrać Wyroby i zapłacić za nie w asortymencie i ilości określonych w dokumencie dostawy Wyrobów.
- Podstawą dokonywania zapłaty za dostarczone na podstawie Zamówienia Wyroby jest faktura wystawiona przez Grupa Toxep.
- Z zastrzeżeniem pkt 21 powyżej, zapłata ceny za dostarczone Wyroby powinna być dokonana w terminie wskazanym na fakturze wystawionej przez Grupa Toxep. Termin płatności liczony jest od daty wystawienia faktury.
- Zapłaty ceny za dostarczone Wyroby Zamawiający dokonany będzie na rachunek bankowy Grupa Toxep wskazany na fakturze lub fakturze pro forma w przypadku określonych w pkt 21 powyżej. Za datę zapłaty uważa się dzień uznania rachunku bankowego Grupa Toxep.
- Wszelkie koszty bankowe związane z zapłatą, w szczególności bankowe opłaty manipulacyjne, pokrywa Zamawiający.
- W razie opóźnienia w zapłacie ceny za Wyroby Grupa Toxep uprawniony jest do żądania od Zamawiającego:
  - zapłaty na rzecz Grupa Toxep odsłetek ustalonych za każdy dzień opóźnienia, w wysokości określonej przepisami prawa polskiego,
  - zwrotu wszelkich kosztów poniesionych przez Grupa Toxep w celu wyegzekwowania należności od Zamawiającego, a poniesione koszty obsługi prawnej także w razie zaspokojenia roszczeń Grupa Toxep bez postępowania sądowego, cz sęczkującego.
- W razie opóźnienia w zapłacie ceny za Wyroby Grupa Toxep jest uprawniony do wstrzymania realizacji wszystkich Zamówień do czasu uregulowania zaległości, jak również do całkowitego zakończenia współpracy z Zamawiającym, bez prawa Zamawiającego do zgłaszania jakichkolwiek roszczeń do Grupa Toxep z tego powodu. Ponadto, Grupa Toxep może uzależnić realizowanie Zamówień od przedstawienia przez Zamawiającego lub osobę trzecią odpowiedniego zabezpieczenia, wedle rodzaju zabezpieczenia, jaki Grupa Toxep uzna za wskazany.
- Oprócz ceny za Wyroby Zamawiający zapłaci Grupa Toxep także cenę za każdą paletę EUR, na którą dostarczono Wyroby, w wysokości równej aktualnej cenie zakupu palet EUR przez Grupa Toxep. Należność za palety EUR będzie doliczana przez Grupa Toxep, jako osobna pozycja, do faktury za Wyroby.
- W przypadku, gdy okaże się, iż Grupa Toxep oraz Zamawiający staną się wobec siebie jednocześnie dłużnikiem i wierzycielem, wyłączoną jest dopuszczalność potrącenia wzajemnych wierzycielności poprzez jedностońne oświadczenie woli Zamawiającego. Potrącenie takie może nastąpić wyłącznie w formie odrębnego pisemnego porozumienia Grupa Toxep i Zamawiającego, albo jedностońnego oświadczenia Grupa Toxep, odpowiednio zawartego bądź złożonego pod rygorem nieważności.
- W przypadku konieczności wystawienia faktury korygującej w minus przez Grupa Toxep, będzie ona pomniejszała wartość zobowiązań Zamawiającego wobec Grupa Toxep dopiero po otrzymaniu przez Grupa Toxep potwierdzenia odbioru faktury korygującej przez Zamawiającego.

## Reklamacje

- W zakresie nieregulowanym w niniejszych Ogólnych Warunkach do postępowania reklamacyjnego mają zastosowanie aktualnie obowiązujące w Grupa Toxep zasady i procedury dotyczące zgłaszania i realizowania reklamacji ilościowych oraz jakościowych. Zamawiający ma obowiązek zastosowania się do aktualnie obowiązujących procedur i zasad pod rygorem pozostawienia reklamacji bez rozpatrzenia.
- Zamawiający obowiązany jest sprawdzić w chwili dostawy ilość Wyrobów, pod rygorem utraty prawa do reklamacji w tym zakresie. W przypadku stwierdzenia braków ilościowych, Zamawiający dokonuje stosownej adnotacji na dokumencie dostawy Wyrobów, która musi zostać potwierdzona przez przedstawiciela Grupa Toxep stosownym wpisem w dokumentach dostawy. Wszelkie reklamacje związane z brakami ilościowymi, które nie zostaną stwierdzone przez Zamawiającego i potwierdzone przez Grupa Toxep podczas dostawy, lecz wyklnią po dostawie, np.: przy rozładunku Wyrobów w magazynie Zamawiającego nie będą uznane przez Grupa Toxep. Zamawiający zgłasza Grupa Toxep udokumentowaną w wyżej opisyany sposób reklamacje ilościową nie później niż w ciągu 30 (trzydziestu) dni od daty dostawy Wyrobów, pod rygorem pozostawienia reklamacji bez rozpoznania.
- W razie ujawnienia się wad jakościowych Wyrobów Zamawiający zgłasza Grupa Toxep udokumentowaną reklamację. Reklamacja jakościowa powinna być zgłoszona do Grupa Toxep nie później niż w ciągu 30 (trzydziestu) dni od daty dostawy Wyrobów, pod rygorem pozostawienia reklamacji bez rozpoznania.
- Wszelkie reklamacje związane z wadami jakościowymi Wyrobów, które powstały po podpisaniu dokumentu dostawy Wyrobów, będą uznane tylko wtedy, gdy wady wynikły z przyczyn tkwiącej już poprzednio w Wyrobie.
- Wyroby będą przygotowane przez Grupa Toxep do wysyłki według następujących standardów:
  - do każdej palety dołączany jest list załadunkowy (packing list), na którym znajduje się: numer zamówienia, lista Wyrobów ułożonych na tej paletce wraz z ich ilościami oraz łączną wagą i objętością,
  - palety są opisanie w następujący sposób: numer palety, nazwa klienta oraz numer zamówienia, jeśli jest takie życzenie Zamawiającego,
  - jeżeli na jednej paletce znajdują się Wyroby z więcej niż jednego Zamówienia, Wyroby z danego Zamówienia mogą, na życzenie Zamawiającego, zostać wyraźnie oddzielone,
  - maksymalna wysokość palety wraz z Wyrobami nie może przekraczać 180 cm, a waga palety EUR 800 kg.
- Wyroby mogą zostać przygotowane do wysyłki w inny sposób niż wyżej wskazany wyłącznie na wyraźne i sprecyzowane życzenie Zamawiającego, chyba, że

Grupa Toxep uzna to za niewskazane. W takim wypadku, wyłączona jest możliwość składania przez Zamawiającego reklamacji ilościowych lub jakościowych, a Zamawiający bierze na siebie pełną odpowiedzialność z tego tytułu.

- Reklamacja powinna być wysłana za pomocą faksu lub pocztą elektroniczną.
- Grupa Toxep zastrzega sobie prawo do rozpatrzenia reklamacji, pod warunkiem uprzedniego przeprowadzenia oględzin zareklamowanych Wyrobów przez przedstawiciela Grupa Toxep. W takim wypadku, do czasu przybycia przedstawiciela Grupa Toxep, Zamawiający obowiązany jest zabezpieczyć Wyroby oraz dowody wystąpienia wad, ich przyczyn i rodzaju.
- Grupa Toxep zastrzega sobie prawo zażądania dodatkowych wyjaśnień, dokumentów lub dowodów do zgłoszonej reklamacji.
- Prawidłowo zgłoszona reklamacja powinna zostać rozpatrzona przez Grupa Toxep w terminie 30 (trzydziestu) dni roboczych od dnia jej otrzymania. W przypadku zażądania przez Grupa Toxep dodatkowych wyjaśnień, dokumentów lub dowodów, lub w przypadku zażądania przez Grupa Toxep oględzin przez przedstawiciela Grupa Toxep zgodnie z pkt 40 powyżej, termin na rozpatrzenie reklamacji biegnie od początku począwszy od dnia otrzymania przez Grupa Toxep wszystkich wymaganych informacji lub dokonania oględzin przez przedstawiciela Grupa Toxep. Odpowiedź na reklamację zostanie wysłana przez Grupa Toxep za pomocą faksu lub pocztą elektroniczną.
- Zadanie reklamacje dotyczące dowolnej partii Wyrobów nie mogą być podstawą dla Zamawiającego do odmowy przyjęcia Wyrobów i odmowy zapłaty ceny za Wyroby. Wszelkie roszczenia z tytułu reklamacji Zamawiającego nie mogą przekroczyć wartości reklamowanych Wyrobów według cen sprzedaży z dnia złożenia zamówienia.

## Własność intelektualna

- Zamawiający zobowiązany jest do respektowania wszelkich praw na dobrach niematerialnych przysługujących Grupa Toxep lub innym podmiotom powiązanym kapitałowo z Grupa Toxep, w szczególności praw autorskich oraz praw do znaków towarowych. Korzystanie przez Zamawiającego z praw lub znaków wskazanych w zdaniu poprzednim, w szczególności do działań reklamowych i promocyjnych, wymaga uprzedniego uzgodnienia i zezwolenia od Grupa Toxep.
- Przekazanie Zamawiającego przez Grupa Toxep lub inny podmiot powiązany kapitałowo z Grupa Toxep jakichkolwiek materiałów lub informacji, dotyczących Grupa Toxep lub tego podmiotu lub Wyrobów, w szczególności zdjęć Wyrobów, katalogów Wyrobów, nie może być poczynane przez Zamawiającego jako przeniesienie, albo zobowiązanie do przeniesienia, na jego rzecz jakichkolwiek praw do tych informacji lub materiałów, zwłaszcza przysługujących Grupa Toxep lub innym podmiotom powiązanym kapitałowo z Grupa Toxep majątkowych praw autorskich lub innych praw na dobrach niematerialnych, w tym praw z rejestracji znaków towarowych, lub ich udzielenie, albo zobowiązanie do udzielenia, na rzecz Zamawiającego licencji bądź innych uprawnień do korzystania z takich materiałów, informacji, znaków towarowych lub przedmiotów, praw na dobrach niematerialnych. Zamawiający jest uprawniony do wykorzystywania takich informacji, materiałów, znaków towarowych lub innych przedmiotów, praw na dobrach niematerialnych, wyłącznie w celu należytej realizacji współpracy z Grupa Toxep oraz wyłącznie zakresie uprzednio uzgodnionym z Grupa Toxep. Na każde żądanie Grupa Toxep, Zamawiający zobowiązany jest do niezwłocznego zwrotu lub usunięcia i zniszczenia z nośników danych wszelkich takich informacji, materiałów, znaków towarowych lub innych przedmiotów na dobrach niematerialnych. Grupa Toxep jest uprawniony do zażądania od Zamawiającego potwierdzenia na piśmie faktu usunięcia i zniszczenia z nośników danych.
- W przypadku powzięcia wiadomości o jakimkolwiek naruszeniu praw na dobrach niematerialnych Grupa Toxep lub innych podmiotów powiązanych kapitałowo z Grupa Toxep lub nieuprawnionym korzystaniu z tych praw, Zamawiający zobowiązany jest do natychmiastowego powiadomienia Grupa Toxep oraz, o ile będzie to możliwe, podjęcia działań zapobiegających naruszeniom lub nieuprawnionemu korzystaniu.

## Sila wyższa

- Grupa Toxep nie ponosi odpowiedzialności za częściowe lub całkowite niewykonanie zobowiązań wynikających z zawartych umów lub niniejszych Ogólnych Warunków, w szczególności w zakresie dostawy Wyrobów, jeżeli to niewykonanie powstało na skutek okoliczności siły wyższej.
- Przez siłę wyższą należy rozumieć każdą okoliczność, która jest niezależna od woli Grupa Toxep, uniemożliwia wykonanie zobowiązań, oraz której skutków nie można uniknąć albo też, której działanie zapożyczkowane jest przez anomalne, nieodwracalne zdarzenia, które nie mogą być przewidziane lub są nieuiknione. Za wypadki siły wyższej uznaje się w szczególności:
  - trzęsienia ziemi, huragany, powroty, powodzie, uderzenia pioruna, epidemie i inne kłeski żywiołowe,
  - strajki, wojny, zamieszki, rewolty, akty sabotażu i terroryzmu, powojszchny brak surowców, konfiskatę towaru, uszkodzenie maszyn potrzebnych do produkcji, brak środków transportu publicznego,
  - embarga, zamknięcia granic, zakazy oraz ograniczenia eksportu i importu i inne powszechnie obowiązujące akty organów administracji rządowej lub samorządowej, które uniemożliwiają spełnienie obowiązków wynikających z potwierdzonego przez Grupa Toxep Zamówienia.
- W przypadku zaistnienia okoliczności siły wyższej Grupa Toxep zawiadomi o tym fakcie Zamawiającego w formie pisemnej lub za pomocą faksu lub za pomocą poczty elektronicznej.

## Pozostałe postanowienia

- Zamawiający zobowiązany jest natychmiastowo zawiadomić Grupa Toxep o wszelkich zmianach w organizacji Zamawiającego lub warunkach i sytuacji prowadzenia działalności lub sytuacji finansowej lub sytuacji prawnej Zamawiającego, które mogą wpłynąć na wykonanie zobowiązań Zamawiającego wobec Grupa Toxep.
- Zamawiający ponosi odpowiedzialność za wszelkie działania lub zaniechania swoich pracowników, przedstawicieli, podwykonawców, lub innych osób, którymi Zamawiający się posługuje, w szczególności przewodników wykonujących zwołów Wyrobów na zlecenie Zamawiającego, jak za swoje własne działania lub zaniechania.
- Grupa Toxep nie ponosi żadnej odpowiedzialności związanej ze spełnianiem przez Wyroby postanowień oraz wymogów zawartych w ustawach, rozporządzeniach i innych przepisach prawnych właściwych dla kraju siedziby Zamawiający lub innego kraju przeznaczenia Wyrobów. Wszelką odpowiedzialność z tego tytułu ponosi Zamawiający, jako wprowadzający Wyroby na określone terytorium.
- Grupa Toxep nie ponosi żadnej odpowiedzialności za wyniki szkody, w tym szkody lub straty wynikające z opóźnienia w dostawie, chyba, że szkoda została spowodowana z winy umyślnej Grupa Toxep.
- Zamawiający zobowiązany jest pod rygorem skutków prawnych do zachowania w tajemnicy wszelkich informacji uzyskanych od Grupa Toxep, za wyjątkiem informacji dostępnych publicznie oraz za wyjątkiem instytucji i organów uprawnionych przepisami prawa do żądania ich okazania, jednakże w takim przypadku należy przekazać Grupa Toxep informacje na temat organu lub instytucji, który zażądał informacji, podstaw prawnych, na jakich zażądano informacji oraz zakresu żądanych informacji. Zamawiający ponosi odpowiedzialność za zachowanie tajemnicy przez swoich pracowników lub osoby trzecie, którymi Zamawiający się posługuje. Obowiązek zachowania tajemnicy jest ograniczony w czasie i obowiązuje również po zakończeniu współpracy z Grupa Toxep.
- Zamawiający udaje w imieniu własnym i na własny rachunek. Zamawiający nie ma prawa do składania oświadczeń lub do zaciągania jakiegokolwiek zobowiązań w imieniu Grupa Toxep. Grupa Toxep nie ponosi odpowiedzialności za zobowiązania Zamawiającego wobec osób trzecich.
- W przypadku naruszenia przez Zamawiającego któregokolwiek z postanowień niniejszych Ogólnych Warunków lub naruszenia przez Zamawiającego w jakikolwiek inny sposób jakichkolwiek innych praw Grupa Toxep, Grupa Toxep będzie uprawniony do natychmiastowego zawieszenia lub zakończenia współpracy z Zamawiającym w tym w szczególności natychmiastowego rozwiązania wszelkich umów łączących strony, bez prawa Zamawiającego do podnoszenia jakichkolwiek roszczeń z tego tytułu. Niezależnie od tego, Grupa Toxep będzie również uprawniony do dochodzenia od Zamawiającego należnego odszkodowania oraz zwrotu wszelkich kosztów, w tym w szczególności kosztów postępowania sądowych lub administracyjnych, wraz z kosztami postępowania oraz kosztami obsługi prawnej, a także wraz z wszelkimi karami, odszkodkami i innymi należnościami.
- W przypadku, gdy Zamawiający wyrazi życzenie, aby zamówienie Wyroby były dostarczane do osoby trzeciej lub aby osoba trzecia dokonywała płatności za zamówione przez Zamawiającego Wyroby, taka zmiana jest możliwa wyłącznie pod warunkiem uprzedniej zgody Grupa Toxep wyrażonej na piśmie pod rygorem nieważności oraz pod warunkiem otrzymania przez Grupa Toxep od Zamawiającego stosownych oświadczeń i upoważnień dla tej osoby, udzielonych przez Zamawiającego na piśmie pod rygorem nieważności. Grupa Toxep zastrzega sobie prawo do odmowy zgody bez uzasadnienia odmowy oraz bez prawa Zamawiającego do podnoszenia wobec Grupa Toxep jakichkolwiek roszczeń z tego tytułu. Ponadto, Grupa Toxep może uzależnić udzielenie takiej zgody od udzielenia przez Zamawiającego lub osobę trzecią odpowiedniego zabezpieczenia, wedle rodzaju zabezpieczenia, jaki Grupa Toxep uzna za wskazany.
- Ilekroć w niniejszych Ogólnych Warunkach lub w oświadczeniach siły wyższej jest wskazany sposób komunikowania się za pomocą faksu lub pocztą elektroniczną, wówczas w każdym takim przypadku oświadczenie złożone za pomocą faksu lub pocztą elektroniczną jest uważane za złożone i skuteczne z chwilą potwierdzenia przez odbiorcę otrzymania oświadczenia, przy czym potwierdzenie powinno zostać złożone za pomocą faksu lub pocztą elektroniczną, tzw. faks potwierdzony lub e-mail potwierdzony, który równoleżnie z potwierdzeniem, o którym mowa w zdaniu poprzednim, uznaje się również potwierdzenie otrzymania faksu lub pocztą elektroniczną, które zostało automatycznie wygenerowane przez urządzenie faksowe lub pocztę elektroniczną (automatycznie potwierdzenie odbioru).
- W sprawach nieregulowanych w niniejszych Ogólnych Warunkach lub pisemnej umowie zawartej między Grupa Toxep, a Zamawiającym, postanowienia mają tylko i wyłącznie odpowiednie przepisy prawa polskiego. Wyłączone jest stosowanie przepisów prawa innych krajów. Wyłączone jest stosowanie postanowień Konwencji Narodów Zjednoczonych o umowach międzynarodowej sprzedaży towarów, sporządzonej w Wiedniu w dniu 11 kwietnia 1980 roku, jak również wyłączone jest zastosowanie postanowień innych konwencji oraz umów międzynarodowych.
- Wszelkie spory będą rozstrzygane przez polski sąd powszechny właściwy miejscowo dla siedziby Grupa Toxep.

# GENERAL TERMS OF SALE AND DELIVERY OF GOODS – EXPORT MARKETS

## General provisions

- These General Terms of Sale and Delivery of Goods, hereinafter referred to as the “General Terms”, shall apply to all contracts pursuant whereto “Grupa Toxep Sp. z o.o.” Limited Liability Partnership having its seat in Warszawa, with its registered and commercial office: 02-285 Warsaw, ul. Pograniczna 2/4, registered in the register of entrepreneurs of the National Court Registry maintained by the District Court for the capital city of Warsaw, XIII Commercial Division of the National Court Registry, under KRS number 0000279074, NIP tax identification no. 522-020-17-20, REGON state statistical number 006713095, hereinafter referred to as Grupa Toxep, sells goods unless the provisions of the contracts concluded with Grupa Toxep in writing under pain of being null and void, stipulate otherwise.
- Goods sold under these General Terms shall hereinafter be referred to as “Products”. An entity placing an order for Products with Grupa Toxep and purchasing Products from Grupa Toxep shall hereinafter be referred to as the “Ordering Party”.
- No deviations from these General Terms shall be valid and binding with respect to Grupa Toxep unless agreed upon otherwise with Grupa Toxep in writing under pain of being null and void.
- No offers, price lists, catalogues, samples, photographs, designs, folders or other such materials shall be binding with respect to Grupa Toxep unless agreed upon otherwise with Grupa Toxep in writing under pain of being null and void.
- No provisions of the general terms of deliveries or of the general term of sale, other regulations, terms or conditions or other documents pertaining to terms and conditions of purchase of goods which have been delivered by the Ordering Party in any way and form shall be valid and binding with respect to Grupa Toxep unless agreed upon otherwise with Grupa Toxep in writing under pain of being null and void.

## Prices of Goods

- Assortment and prices of Goods have been specified in the currently valid Grupa Toxep price list. Prices provided for in the current Grupa Toxep price list may be subject to discounts agreed upon with Grupa Toxep in writing under pain of being null and void.
- Unless agreed upon otherwise with Grupa Toxep in writing under pain of being null and void, the prices provided for in the current Grupa Toxep price list shall cover sale and delivery of Goods FCA the office of Grupa Toxep in Warsaw, in accordance with International Commercial Terms 2010, hereinafter referred to as Incoterms 2010. Nevertheless, irrespective of the selected Incoterms 2010, any costs incurred at the site of unloading of the Goods shall be covered by the Ordering Party.
- The prices provided for in the Grupa Toxep price list shall be exclusive of tax on goods and services (VAT) that will be added at the applicable rate.

## Orders and deliveries of Goods

- Sale and delivery of Goods may solely be effected pursuant to orders placed by the Ordering Party, otherwise being null and void, in a written form or by electronic mail (e-mail) to the Grupa Toxep - indicated address by of the person to be contacted with respect to orders, in accordance with the template

applicable within Grupa Torex and containing information specified by Grupa Torex.

10. Placement of an order shall mean acceptance by the Ordering Party of these General Terms.
11. Grupa Torex stipulates the right to refuse execution of any Order, in whole or in part, without justification and without the Ordering Party's right to advance claims against Grupa Torex due thereto.
12. No response from Grupa Torex to an Order shall not mean acceptance thereof by Grupa Torex. An order shall solely bind Grupa Torex following an explicit acknowledgement thereof by Grupa Torex in writing or by electronic mail (e-mail) to the address of the contact person indicated by Grupa Torex, otherwise being null and void.
13. Delivery of Goods shall be executed FCA Incoterms 2010 the office of Grupa Torex, in accordance with item 7 of these General Terms unless Grupa Torex acknowledges in writing, under pain of being null and void, different Incoterms 2000 with respect to execution of deliveries of Goods.
14. Delivery of Goods shall be executed within time accepted by Grupa Torex in accordance with item 12 of these General Terms.
15. In the event of delays or shortages regarding a delivery of Good ordered the Ordering Party may demand delivery within an additional time agreed upon with Grupa Torex, not shorter than 30 days.
16. In the event of transport being arranged by the Ordering Party, the Ordering Party shall execute it in an accordingly adapted vehicle: in particular, in the event of customs clearance, the vehicle shall comply with the requirements applicable to vehicles used for transportation of goods subject to customs clearance, e.g. with respect to vehicle adaptation to sealing, under pain of refusal of the execution of the Order. Moreover, the Ordering Party shall indicate, prior to dispatch of Goods, the registration number of the vehicle and information identifying the driver (first name, family name and passport number), under pain of refusal of the execution of the Order.
17. A document acknowledging reception of delivery and acceptance of the Goods ordered as well as acknowledging the date of delivery of the Goods shall be a Goods receipt of delivery of the Goods signed by the Ordering Party or an authorised representative thereof. An authorised representative of the Ordering Party shall in particular be a carrier transporting the Goods upon the order of the Ordering Party and taking the Goods over from Grupa Torex. In the event of refusal to sign a receipt of delivery of the Goods, Grupa Torex may refuse to release the Goods and shall have the right to charge the Ordering Party with any costs due thereto, in particular with respect to preparation of the Goods for dispatch and storage thereof.
18. Upon reception of the Goods by the Ordering Party or a representative thereof, the risk of accidental loss of or damage to the Goods shall be transferred upon the Ordering Party. In the event of a failure to receive the Goods on time by the Ordering Party or a representative thereof, Grupa Torex shall have the right to charge the Ordering Party with any costs due thereto, in particular with respect to preparation of the Goods for dispatch and storage thereof.
19. Any information pertaining to the weight, volume and quality as well as other data provided for in catalogues, prospects and other materials are only for informative purposes. The information shall solely bind Grupa Torex when acknowledged thereby, upon the Ordering Party's request, in writing under pain of being null and void.
20. The Ordering Party shall provide Grupa Torex, within 7 (seven) days of the date of delivery of the Goods, with relevant documents acknowledging:
  - 1) transport of the Goods outside the territory of the European Union – in the event of export of goods,
  - 2) transport of the Goods outside the territory of Poland and delivery of the Goods to the Ordering Party on the territory of another Member State of the European Union – in the event of intra-Community delivery of goods, in the form, types and quantities required under the provisions of law applicable to Grupa Torex, of which Grupa Torex shall notify the Ordering Party. In the event that Grupa Torex does not receive such relevant documents in time, Grupa Torex shall have the right to claim from the Ordering Party payment of a contractual penalty in the amount equal to the amount of the value added tax which Grupa Torex shall pay due to non-receipt of the aforementioned documents. The contractual penalty provision shall not exclude Grupa Torex right to seek damages in the amount exceeding the amount of the stipulated contractual penalty. Moreover, irrespective of the right to demand payment of the contractual penalty provided for in this item, Grupa Torex shall have the right to claim from the Ordering Party reimbursement of any costs, including in particular costs of legal or administrative proceedings, inclusive of the costs of procedure and the costs of lawyer's services as well as any charges, interests and other liabilities arising from the Ordering Party's failure to provide the documents in accordance with this item.

#### Terms and dates of payment

21. Grupa Torex may make execution of an Order and release of Goods dependent upon payment by the Ordering Party the entire or part of the price for the Goods ordered prior to the date of taking the Goods over from Grupa Torex (prepayment).
22. Grupa Torex may make execution of an Order and release of Goods dependent upon provision by the Ordering Party or by a third party of an acceptable security of a type deemed recommended by Grupa Torex.
23. Grupa Torex may refuse execution of all Orders from the Ordering Party in the event of occurrence of any delays in payments of the amounts due to the Goods delivered or in payments of any other amounts due to Grupa Torex from the Ordering Party, without the Ordering Party's right to advance any claims against Grupa Torex due thereto.
24. The Ordering Party shall take the Goods over and pay for the assortment and the quantities provided for in the document of delivery of the Goods.
25. The basis for payment for Goods delivered pursuant to an Order shall be an invoice issued by Grupa Torex.
26. Subject to item 21 hereinabove, payment of the price for the Goods delivered shall be effected within time stipulated on the invoice issued by Grupa Torex. Term of payment shall commence on the date of issuance of the invoice.
27. Price for the Goods delivered shall be paid by the Ordering Party to the bank account of Grupa Torex indicated on the invoice or a pro forma invoice in the case provided for in item 21 hereinabove. Payment date shall mean the day of crediting the bank account of Grupa Torex.
28. Any bank costs related to payment, in particular bank charges, shall be covered by the Ordering Party.
29. In the event of delay in payment of the price of the Goods, Grupa Torex shall have the right to claim the following from the Ordering Party:
  - 1) payment in favour of Grupa Torex of statutory interests per each day of delay in the amount provided for in the Polish law,
  - 2) reimbursement of any costs incurred by Grupa Torex in order to vindicate the amounts due from the Ordering Party, and the incurred costs of lawyer's services in the event of adjustment of Grupa Torex claims without legal or execution proceedings.
30. In the event of delay in payment of the price of the Goods, Grupa Torex shall have the right to suspend execution of all Orders until settlement of the outstanding amounts as well as through completion of cooperation with the Ordering Party, without the Ordering Party's right to advance any claims against Grupa Torex due thereto. Moreover, Grupa Torex may depend execution of an Order and release of Goods upon provision by the Ordering Party or by a third party of an acceptable security of a type deemed recommended by Grupa Torex.
31. Beside the price of the Goods, the Ordering Party shall also pay Grupa Torex the price of each Europalette on which the Goods have been delivered, in the amount equal to the currently valid price of purchase of Europalettes by Grupa Torex. The amount due to the Europalettes shall be charged by Grupa Torex as a separate item on the invoice for the Goods.
32. In the event that Grupa Torex and the Ordering Party concurrently become the debtor and creditor with respect to each other, the option of deducting mutual liabilities by means of a unilateral declaration of intent of the Ordering Party shall be excluded. Such deduction may solely be effected in the form of a separate written agreement between Grupa Torex and the Ordering Party, or a unilateral statement by Grupa Torex incorporated or made respectively, under pain of being null and void.
33. In the event of a need to issue a negative value credit note by Grupa Torex, the invoice shall decrease the value of the Ordering Party's liabilities towards Grupa Torex only after reception by Grupa Torex of an acknowledgement of receipt of the credit note by the Ordering Party.

#### Complaints

34. Complaint proceedings not governed by these General Terms shall be subject to the currently applicable within Grupa Torex rules and procedures pertaining to submitting and handling quantity- and quality-related complaints. The Ordering Party shall observe the currently applicable procedures and rules under pain of the complaint not being examined.
35. Upon delivery, the Ordering Party shall verify the quantity of the Goods under pain of losing the right to advance complaints with respect thereto. In the event of disclosure of quantitative shortages the Ordering Party shall make a relevant annotation in the document of delivery of the Goods which is to be confirmed by a representative of Grupa Torex with an appropriate note in the delivery documents. Any complaints related to quantitative shortages which are not detected by the Ordering Party and confirmed by Grupa Torex upon delivery but arise after delivery, e.g. at the unloading of the Goods at the Ordering Party's warehouse shall not be recognised by Grupa Torex. The Ordering Party shall submit to Grupa Torex a quantity-related complaint documented in the foregoing manner not later than within 30 (thirty) days of the date of delivery of the Goods under pain of the complaint not being examined.
36. The event of disclosure of qualitative defects of the Goods The Ordering Party shall submit to Grupa Torex a documented complaint. A quality-related complaint shall be submitted to Grupa Torex not later than within 30 (thirty) days of the date of delivery of the Goods under pain of the complaint not being examined.
37. Any complaints related to qualitative defects of the Goods which arise following the signature of the document of delivery of the Goods shall solely be recognised if the defects result from reasons already present in the Goods.
38. Goods shall be prepared by Grupa Torex for dispatch in accordance with the following standards:
  - 1) each palette shall be accompanied by a packing list specifying: order number, list of Goods placed on the palette, inclusive of the quantities, total weight and volume,
  - 2) pallet description shall feature the following: pallet number, customer name and order number if so requested by the Ordering Party,
  - 3) if one palette features Goods from more than one Order, Goods from a specific order may, upon the Ordering Party's request, be distinctly separated,
  - 4) maximum height of a pallet with Goods may not exceed 180 cm and the Europalette weight may not exceed 800 kg,
  - 5) Goods may be prepared for dispatch in a manner other than indicated hereinabove solely upon an explicit and detailed request from the Ordering Party unless Grupa Torex deems it undesirable. In such event the Ordering Party shall not have the right to advance quantity- or quality-related complaints and shall accept through liability due thereto.
39. The complaint shall be sent by fax or by electronic mail.
40. Grupa Torex stipulates the right to examine the complaint on condition of prior visual inspection of the Goods complained about by its representative. In such event, until arrival of the representative, the Ordering Party shall protect the Goods and evidence of defects, their reasons and types.
41. Grupa Torex stipulates the right to demand additional clarifications, documents or evidence pertaining to the complaint advanced.
42. A correctly advanced complaint shall be examined by Grupa Torex within 30 (thirty) business days of the date of receipt thereof. In the event of Grupa Torex demanding clarifications, documents or evidence in accordance with item 41 hereinabove, or in the event of Grupa Torex demanding a visual inspection by a representative thereof in accordance with item 40 hereinabove the period wherein the complaint shall be examined shall commence on the date of receipt by Grupa Torex of all the required information or of the date of visual inspection by Grupa Torex representative. Reply to the complaint shall be sent by Grupa Torex by fax or by electronic mail.
43. No complaints pertaining to any batch of Goods may constitute the grounds for the Ordering Party for a refusal to accept the Goods and to pay the price thereof. Claims due to the Ordering Party's complaint may exceed the value of the Goods complained about provided for in the sale prices applicable on the date of order placement.

#### Intellectual property

44. The Ordering Party shall respect all rights to intangible assets due to Grupa Torex or other entities financially related to Grupa Torex, in particular in copyright and rights to trademarks. Utilisation by the Ordering Party of the rights or trademarks provided for in the preceding sentence, in particular in advertising and promotional activities, shall require prior coordination with and permit from Grupa Torex.
45. Provision to the Ordering Party by Grupa Torex or another entity financially related to Grupa Torex of any materials or information pertaining to Grupa Torex or the entity, in particular photographs of Goods or catalogues of Goods may not be interpreted by the Ordering Party as assignment or commitment to assign thereon any rights to the information or the materials, in particular proprietary copyright or other rights to intangible assets due to Grupa Torex or other entities financially related to Grupa Torex, inclusive of rights under registration of trademarks, or as granting or commitment to grant the Ordering Party licences or other rights to use such materials, information, trademarks or objects, or right to intangible assets. The Ordering Party shall have the right to use such information, materials, trademarks or other objects, or rights to intangible assets, solely for the purpose of due cooperation with Grupa Torex and solely within a scope earlier agreed upon with Grupa Torex. Upon each demand from Grupa Torex, the Ordering Party shall immediately return or remove and destroy from data media any such information, materials, trademarks or other objects, or rights to intangible assets. Grupa Torex shall have the right to demand from the Ordering Party a written acknowledgement of removal from data media and destruction of the foregoing.
46. In the event of obtaining of information of any infringement of rights to intangible assets due to Grupa Torex or other entities financially related thereto, or of unauthorised use thereof, the Ordering Party shall immediately notify Grupa Torex and, if possible, undertake measures aimed at preventing infringements of or

unauthorised use.

#### Force Majeure

47. Grupa Torex shall not be held liable for a partial or thorough failure to fulfil the obligations arising from any concluded contracts or these General Terms, in particular with respect to delivery of Goods, if the failure arises from Force Majeure.
  48. Force Majeure shall mean any event which is beyond control of Grupa Torex, prevents fulfillment of obligations and the results of which may not be avoided or which arises from abnormal and irreversible events which could not have been anticipated or which are unavoidable. In particular, events of Force Majeure shall include:
    - 1) earthquakes, hurricanes, fires, floods, thunder strikes, epidemics and other natural disasters,
    - 2) strikes, wars, civil commotion, revolts, acts of sabotage and terrorism, general lack of raw materials, seizure of goods, damage to machinery required for production, lack of means of public transport,
    - 3) embargoes, closing of the frontier, prohibitions and limitations regarding export and import, and other generally applicable acts from national government or local government administration bodies which prevent fulfillment of the obligations arising from the Order acknowledged by Grupa Torex.
  49. In the event of occurrence of Force Majeure Grupa Torex shall notify the Ordering Party thereof in writing, by fax or by electronic mail.
- #### Other provisions
50. The Ordering Party shall immediately notify Grupa Torex of any changes to its organisation, conditions or the situation in which they conduct their activity, financial or legal situation thereof which may affect fulfillment of their obligations towards Grupa Torex.
  51. The Ordering Party shall be held liable for any actions or omissions of their employees, representatives, sub-contractors or other persons used thereby, in particular carriers transporting Goods upon the Ordering Party's order as if for their own actions or omissions.
  52. Grupa Torex shall not bear any liability pertaining to the Goods' compliance with the provisions and requirements provided for in acts of law, ordinances and other legal regulations applicable with respect to the seat of the Ordering Party or another country of destination of the Goods. Any liability due thereto shall be incurred by the Ordering Party as entity marketing the Goods on a specific territory.
  53. Grupa Torex shall not be held liable for the resulting damages, inclusive of damages or losses arising from a delay in delivery, unless the damage has been caused through an intentional guilt of Grupa Torex.
  54. The Ordering Party shall, under pain of legal implications, maintain secret any information obtained from Grupa Torex, save for information publicly available and save for institutions and bodies authorised under provisions of the law to demand presentation thereof; in such case, however, Grupa Torex shall be provided with information concerning the body or the institution which demanded the information, legal grounds for the demand of the information and the scope of the information demanded. The Ordering Party shall be held liable for their employees or third parties used thereby maintaining the secret. The obligation to maintain the secret shall not be time-limited and shall also apply following conclusion of cooperation with Grupa Torex.
  55. The Ordering Party shall act in their own name and on their own account. The Ordering Party shall not have the right to make declarations of will and incur any obligations in the name of Grupa Torex. Grupa Torex shall not be held liable for the Ordering Party's obligations towards third parties.
  56. In the event of an infringement by the Ordering Party of any of the provisions of these General Terms or of an infringement by the Ordering Party in any manner of any other rights due to Grupa Torex, Grupa Torex shall have the right to immediately suspend or terminate cooperation with the Ordering Party, in particular including forthwith termination of all contracts between the parties, without the Ordering Party's right to any claims due thereto. In respect thereof, Grupa Torex shall also have the right to claim from the Ordering Party the compensation due as well as reimbursement of any costs, including in particular the costs of legal or administrative proceedings, inclusive of the costs of procedure and the costs of lawyer's services, as well as any charges, interests and other liabilities.
  57. In the event that the Ordering Party expresses their wish that the Goods ordered be delivered to a third party or a third party effect payments for the Goods ordered by the Ordering Party, such change shall solely be possible on condition of a prior consent from Grupa Torex, expressed in a written form under pain of being null and void, and on condition of receipt by Grupa Torex from the Ordering Party of acceptable statements and authorisations for the person, granted by the Ordering Party in a written form under pain of being null and void. Grupa Torex stipulates the right to refuse consent without justification and without the Ordering Party's right to advance any claims against Grupa Torex due thereto. Moreover, Grupa Torex may depend granting such consent upon provision by the Ordering Party or by a third party of an acceptable security of a type deemed recommended by Grupa Torex.
  58. Whenever these General Terms identify the manner of communication by means of fax or electronic mail, then in such each case a statement made by fax or by electronic mail shall be deemed submitted and effective upon confirmation by the recipient of receipt of the statement, subject to the fact that the confirmation shall be made by fax or by electronic mail (the so-called acknowledged fax or acknowledged e-mail). Also, acknowledgement of receipt of fax or of electronic mail automatically generated by the fax device by the electronic mail (automatic acknowledgement of receipt) shall be deemed equivalent of the acknowledgement provided for in the preceding sentence.
  59. Matters not provided for in these General Terms or in a written agreement concluded between Grupa Torex and the Ordering Party, shall solely be governed by applicable provisions of the Polish law. Applicability of provision of the law of other countries shall be excluded. Applicability of the provisions of the United Nations Conventions on Contracts for the International Sale of Goods adopted in Vienna on 11 April 1980 and of the provisions of other conventions and international agreements shall be excluded.
  60. Disputes shall be settled by a court of law locally competent for the registered office of Grupa Torex.

## ОБЩИЕ УСЛОВИЯ ПРОДАЖИ И ПОСТАВКИ ТОВАРОВ – ЭКСПОРТНЫЕ РЫНКИ

#### Общие постановления

1. Данные «Общие условия продажи и поставок товаров», далее в тексте «Общие условия», применяются для всех договоров, на основании которых фирма «АТОРЕХ Общество с ограниченной ответственностью» Командитное товарищество, с местонахождением и юридическим адресом в Варшаве, 02-285, Варшава, ул. Поргачинская д. 2/4, зарегистрированная в Национальном судебном реестре предпринимателей (KRS) в районном суде г. Варшава в XIII охранный отдел, рег. номер 0000279074, ИНН 522-020-17-20, статистический номер REGON 006713095, именуемая в дальнейшем «Grupa Torex», продает товары, если в подписанных договорах, подписанных с фирмой «Grupa Torex» в письменном виде, что является обязательным условием их действительности, не занесено иное.
2. Товары, продаваемые в рамках данных Общих условий продажи, далее в тексте именуемых «Продукты». Субъект, заказывающий Продукты в фирме Grupa Torex, а также получивший Продукты в Grupa Torex, далее в тексте именуется «Заказчик».
3. Любые отступления от данных Общих условий являются недействительными и не обязывающими фирму Grupa Torex, если иное не было согласовано с ней в письменном виде, в противном случае они будут считаться недействительными.
4. Никакие предложения, прейскуранты, каталоги, образцы, фотографии, образцы протипов и другие материалы такого рода не являются обязывающими для фирмы Grupa Torex, если иное не было согласовано с ней в письменном виде, в противном случае они будут считаться недействительными.
5. Никакие постановления Общих условий поставок или общих условий продажи, или других регламентов или условий, а также документов другого рода, касающихся принципов и условий приобретения товаров, которые были представлены фирме Grupa Torex любым способом и в любой форме, не являются действительными и обязывающими для фирмы Grupa Torex, если иное не было согласовано с ней в письменном виде, в противном случае они будут считаться недействительными.

#### Цены/Продуктов

6. Определение ассортимента и цены изделий содержится в действующем прейскуранте фирмы Grupa Torex. От цен действующего прейскуранта фирма Grupa Torex может предоставлять скидки, согласованные с ней в письменном виде, в противном случае они будут считаться недействительными.
7. Если с фирмой Grupa Torex не было согласовано иное в письменном виде, обязательное для действительности этих согласований, то цены из действующего прейскуранта Grupa Torex включают продажу и поставку Продуктов, осуществляемые согласно условиям FCA – местонахождение Grupa Torex в Варшаве, в соответствии с правилами International Commercial Terms от 2010 года, далее в тексте называемыми «Incoterms 2010». Однако, несмотря на выбор правила Incoterms 2010, все расходы, понесенные в пункте разгрузки, несет Заказчик.
8. Цены в прейскуранте фирмы Grupa Torex не содержат налога на товары и услуги (налог НДС) который будет начисляться каждый раз в соответствии с действующими ставками НДС.

#### Заказы и доставка Продуктов

9. Продажа и доставка Продуктов могут производиться исключительно на основании заказа, направленного Заказчиком в письменном виде, в противном случае они будут считаться недействительными, или направляемых по электронной почте (e-mail) в адрес указанного Grupa Torex контактного лица, далее именуемые «Заказы», по образцу, принятому в Grupa Torex, и содержащему данные, установленные Grupa Torex.
10. Подача Заказа означает принятие Заказчиком данных Общих условий.
11. Grupa Torex оставляет за собой право отказать в выполнении заказа Заказчика частично или полностью, без объяснения причины и без права выдвинения Заказчиком каких-либо требований по отношению к фирме Grupa Torex в связи с этим.
12. Отсутствие ответа Grupa Torex на Заказ не означает принятия заказа фирмой Grupa Torex. Заказ становится обязательным для Grupa Torex только и исключительно после получения его подтверждения фирмой Grupa Torex, сделанного в письменном виде или по электронной почте (e-mail) с адреса указанного Grupa Torex контактного лица, в противном случае Заказ будет считаться недействительным.
13. Доставка Продуктов производится в соответствии с правилами FCA Incoterms 2010 – местонахождение фирмы Grupa Torex, в соответствии с п. 17 данных Общих условий, если Grupa Torex в письменном виде (в противном случае подтверждение будет считаться недействительным) не подтвердит другого правила Incoterms 2010 для реализации поставок Продуктов.
14. Поставка Продуктов осуществляется в срок, подтвержденный фирмой Grupa Torex в соответствии с п. 12 данных Общих условий.
15. В случае задержки или отсутствия позиций в поставке заказанных Продуктов, Заказчик может потребовать реализовать поставку в дополнительный срок, согласованный с фирмой Grupa Torex, но не менее, чем в срок 30 дней.
16. В случае организации транспорта Заказчиком, он обязан реализовать перевозку соответственно подготовленным для этого автотранспортом, в частности, в случае прохождения таможенного контроля автомобиль должен соответствовать требованиям, которые выдвигаются для транспорта, перевозящего товар, подпленного таможенным процедурам, например, подготовленный для plombирования, в противном случае Заказчик может быть отозван в реализации Заказа. Кроме того, Заказчик обязан указать перед отправкой Продуктов номерной знак автомобиля, а также данные, идентифицирующие водителя (имя, фамилия, номер паспорта), иначе ему может быть отказано в реализации Заказа.
17. Документ, подтверждающий получение поставки и приемки заказанных Товаров, а также подтверждающим дату поставки Продуктов, является подписанный Заказчиком или его уполномоченным представителем документ поставки Товаров. Уполномоченным представителем Заказчика считается, в частности, перевозчик, осуществляющий перевозку по распоряжению Заказчика, осуществляющий получение Продуктов от фирмы Grupa Torex. В случае отказа от подписания документа доставки Продуктов, фирма Grupa Torex может отказать в выдаче Продуктов, а также имеет право потребовать от Заказчика возмещения всех связанных с этим расходов, в частности, на подготовку Продуктов к отправке, а также их хранение.
18. В моменте получения Продуктов Заказчиком или представителем Заказчика, на Заказчика переходит риск случайной потери или повреждения Продуктов. В случае не принятия Продуктов в установленный срок Заказчиком или представителем Заказчика, фирма Grupa Torex имеет право потребовать от Заказчика возмещения всех связанных с этим расходов, в частности, на подготовку Продуктов к отправке, а также их хранение.
19. Вся информация, касающаяся веса, размеров, качества, а также другие показатели, содержащиеся в каталогах, брошюрах и прочих материалах, представлены исключительно с ознакомительной целью. Эта информация является обязывающей для фирмы Grupa Torex только в том случае, если она была, по желанию Заказчика, подтверждена Grupa Torex в письменном виде, в противном случае она будет считаться недействительной.
20. Заказчик обязан передать фирме Grupa Torex в срок 7 (семь) дней от даты поставки Продуктов, следующие документы, подтверждающие:
  - 1) вывоз Продуктов с территории Евросоюза – в случае экспорта товаров,
  - 2) вывоз Продуктов с территории Польши и доставка Продуктов на территорию другой страны-члена ЕС – в случае поставки товаров внутри ЕС, в виде, типах и количествах, требуемых в соответствии с правилами законодательства, действующего для фирмы Grupa Torex, о чем она сообщает



Заказчику. В случае, если фирма Gira Torex не получит в срок соответствующих документов, она будет иметь право потребовать от Заказчика штраф в размере, равном сумме налога НДС, который в связи с неполучением в/у документов должна будет заплатить. Условие штрафа не исключает права фирмы Gira Torex требовать возмещения ущерба в размере, превышающем размер штрафа. Кроме того, независимо от права требования уплаты штрафа, указанного в данном пункте, Gira Torex имеет право потребовать от Заказчика возмещения всех расходов, в том числе судебных расходов или административных расходов, вместе с расходами на ведение процесса и юридическое обслуживание, а также вместе со всеми штрафами, процентами и прочими причитающимися суммами, появившимися в связи с не передачей Заказчиком документов в соответствии с данным пунктом.

#### Условия и сроки оплаты

21. Реализация Заказа и выдачу Продуктов фирма Gira Torex может поставить в зависимость от уплаты Заказчиком полной или частичной стоимости Продуктов, включенных в Заказ, перед датой их получения из фирмы Gira Torex (предоплата).
22. Реализация Заказа и выдачу Продуктов Gira Torex может поставить в зависимость от представления Заказчиком или третьим лицом соответствующего обеспечения, согласно тому типу обеспечения, который фирма Gira Torex посчитает необходимым.
23. Gira Torex может отказать в реализации всех Заказов для Заказчика в случае появления каких-либо задержек в уплате сумм за доставленные Продукты, или в уплате каких-либо других сумм, причитающихся фирме Gira Torex от Заказчика, при этом Заказчик не имеет права выдвигать против фирмы Gira Torex каких-либо претензий в связи с этим.
24. Заказчик обязан получить Продукты и заплатить за них в количестве и ассортименте, указанных в документе доставки Продуктов.
25. Основанием для произведения оплаты за Продукты, доставленные в рамках Заказа, является счет-фактура, выставленная фирмой Gira Torex.
26. С оговоркой вышеприведенного п. 21, уплата стоимости доставленных Продуктов должна быть осуществлена в срок, указанный на счет-фактуре, выставленной фирмой Gira Torex. Срок оплаты рассчитывается от даты выставления счет-фактуры.
27. Оплату стоимости доставленных Продуктов Заказчик будет осуществлять на банковский счет фирмы Gira Torex, указанный в счет-фактуре или в счете про-форма в случае, оговоренном в вышеприведенном п. 21. Датой оплаты считается день зачисления средств на банковский счет фирмы Gira Torex.
28. Все банковские расходы, связанные с оплатой, в частности, банковские операционные расходы, несет Заказчик.
29. В случае просрочки оплаты стоимости Продуктов, фирма Gira Torex имеет право требовать от Заказчика:
  - 1) оплаты в пользу Gira Torex штрафных процентов за каждый день просрочки, в размере, установленном правилами польского законодательства,
  - 2) возмещения всех расходов, понесенных фирмой Gira Torex с целью возврата причитающейся суммы от Заказчика, а также понесенные расходы на юридическое обслуживание – также в случае, если требования Gira Torex будут удовлетворены без судебного разбирательства или принудительного взыскания.
30. В случае просрочки в оплате стоимости Продуктов, фирма Gira Torex имеет право приостановить реализацию всех Заказов до момента расчета просроченного платежа, а также полностью прекратить сотрудничество с Заказчиком, при этом Заказчик не имеет права предъявлять каких-либо претензий к фирме Gira Torex по этому поводу. Кроме того, Gira Torex может поставить реализацию Заказов в зависимость от представления Заказчиком или третьим лицом соответствующего обеспечения, согласно тому типу обеспечения, который Gira Torex посчитает необходимым.
31. Кроме стоимости Продуктов, Заказчик оплатит фирме Gira Torex также стоимость каждого европоддона, на котором были доставлены Продукты, в размере, равном актуальной цене покупки европоддонов фирмой Gira Torex. Причитающаяся сумма за европоддоны будет дочищена фирмой Gira Torex в качестве отдельной позиции на счет-фактуре за Продукты.
32. В случае если окажется, что фирма Gira Torex и Заказчик станут по отношению друг к другу должником и кредитором, не допускается возможность взаимозачета путем одностороннего волеизъявления со стороны Заказчика. Такой расчет может наступить исключительно в форме отдельного письменного соглашения между Gira Torex и Заказчиком, или путем одностороннего заявления компании Gira Torex, заключенного или представленного соответствующим образом, в противном случае оно будет считаться недействительным.
33. В случае необходимости выставить исправленный счет-фактуру in minus со стороны фирмы Gira Torex, в нем будет уменьшен размер обязательств Заказчика по отношению к фирме Gira Torex только после получения фирмой подтверждения получения исправленной фактуры Заказчиком.

#### Рекламации

34. По вопросам, не охваченным данными Общими условиями, к процедуре рекламации применяются действующие в фирме Gira Torex принципы и процедуры, касающиеся подачи и рассмотрения рекламаций по количеству и качеству. Заказчик обязан соблюдать действующие процедуры и принципы, в противном случае рекламация может быть оставлена без рассмотрения.
35. Заказчик в момент доставки обязан проверить количество Продуктов, иначе он может потерять право на рекламацию в этом отношении. В случае обнаружения недостачи, Заказчик вносит соответствующую запись в документ доставки Продуктов, которая должна быть подтверждена представителем компании Gira Torex в виде соответствующей записи в документах доставки. Все рекламации, связанные с недостачей, которая не будет обнаружена и подтверждена представителем компании Gira Torex во время доставки, а будет выявлена после поставки, например при разгрузке Продуктов на складе Заказчика, не будут приниматься фирмой Gira Torex. Заказчик заявляет Gira Torex документированную вышеуказанным способом рекламацию по количеству не позднее, чем в течение 30 (тридцати) дней от даты доставки Продуктов, в противном случае рекламация может быть оставлена без рассмотрения.
36. В случае выявления бракованных Продуктов, Заказчик направляет в фирму Gira Torex документированную рекламацию. Рекламация по качеству должна быть заявлена в Gira Torex не позднее, чем в течение 30 (тридцати) дней от даты доставки Продуктов, в противном случае рекламация может быть оставлена без рассмотрения.
37. Все рекламации, связанные с наличием брака в Продуктах, который появился после подписания документа доставки Продуктов, будут рассматриваться только в том случае, если причина брака лежит в самом Продукте, и появилась перед его доставкой.
38. Продукты будут подготовлены к отправке фирмой Gira Torex согласно следующим стандартам:
  - 1) каждый европоддон сопровождается узнаваемым листом (packing list), в котором содержится: номер заказа, список Продуктов, размещенных на европоддоне вместе с указанием их количества, а также общего веса и объема,
  - 2) европоддоны описываются следующим образом: номер поддона, название клиента и номер заказа, по желанию Заказчика,
  - 3) если на одном европоддоне находится Продукты более чем из одного Заказа, Продукты данного Заказа могут, по желанию Заказчика, быть четко отделены.
39. Максимальная высота европоддона вместе с Продуктами не может превышать 180 см, а вес европоддона – 800 кг. Продукты могут быть подготовлены к отправке другим способом, чем описано выше, исключительно по четкому и конкретному пожеланию Заказчика, если фирма Gira Torex не посчитает этого нежелательным. В таком случае, исключается возможность предъявления Заказчиком рекламации по количеству или качеству, а Заказчик принимает на себя в связи с этим полную ответственность.
40. Рекламация должна быть направлена по факсу или по электронной почте.
41. Фирма Gira Torex оставляет за собой право рассмотреть рекламацию, при условии предварительного проведения осмотра товаров, на которые предъявлена рекламация, представителем Gira Torex. В этом случае, до момента визита представителя фирмы Gira Torex, Заказчик обязан обеспечить сохранность Продуктов и доказательства появления брака, его причины и типа.
42. Фирма Gira Torex оставляет за собой право потребовать дополнительные разъяснения, документы или доказательства к поданной рекламации.
43. Рекламация, поданная надлежным образом, должны быть рассмотрена фирмой Gira Torex в течение 30 (тридцати) рабочих дней от даты ее получения. В случае требования со стороны Gira Torex представления дополнительных пояснений, документов или доказательств, в соответствии с вышеприведенным п. 41, или в случае требования фирмой Gira Torex осмотра Продукта ее представителем, в соответствии с вышеприведенным п. 40, срок рассмотрения рекламации считается заново, начиная от даты получения фирмой Gira Torex всей необходимой информации или произведения осмотра Продуктов ее представителем. Ответ на рекламацию будет выслан фирмой Gira Torex по факсу или по электронной почте.
44. Никакие рекламации, касающиеся любой партии Продуктов, не могут являться основанием для Заказчика в отказе принятия Продуктов и отказе в оплате за Продукты. Любые требования, связанные с рекламацией Заказчика, не могут превышать стоимости Продуктов, на которые подана рекламация, согласно ценам продажи со дня подачи Заказа.

#### Интеллектуальная собственность

44. Заказчик обязан соблюдать все права на нематериальную собственность, принадлежние фирме Gira Torex или другим субъектам, входящим в группу капитала Gira Torex, в частности, авторские права и права на товарные знаки. Использование Заказчиком прав или знаков, указанных в предыдущем предложении, в частности, для рекламных действий и продвижения Продуктов, требует предварительного согласования и разрешения со стороны фирмы Gira Torex.
45. Передача Заказчику фирмой Gira Torex или другим субъектом, входящим в группу капитала Gira Torex, каких-либо материалов или информации, касающейся Gira Torex, этого субъекта или Продуктов, в частности, фотографий Продуктов и их каталогов, не может рассматриваться Заказчиком в качестве переноса, или обязательства переноса в его пользу каких-либо прав на эту информацию или материалы, особенно на принадлежние фирме Gira Torex или другим субъектам, входящим в группу Gira Torex, имущественных авторских прав или других прав на нематериальную собственность, в том числе прав, связанных с регистрацией товарных знаков, или в качестве предоставления, или обязательства предоставить в пользу Заказчика лицензию или других прав на пользование такими материалами, информацией, товарными знаками или предметами и правами на нематериальную собственность. Заказчик имеет право пользоваться такой информацией, материалами, товарными знаками или другими предметами и правами на нематериальную собственность исключительно с целью надлежной реализации сотрудничества с фирмой Gira Torex, а также исключительно в объеме, предварительно согласованном с Gira Torex. По каждому требованию фирмы Gira Torex, Заказчик обязан немедленно возвратить или удалить и стереть с носителей данных всю эту информацию, материалы, товарные знаки или другие предметы, охваченные правом на нематериальную собственность. Фирма Gira Torex имеет право потребовать от Заказчика подтверждения в письменном виде факта удаления и уничтожения их с носителей информации.
46. В случае получения сообщения о каком-либо нарушении прав на нематериальную собственность фирмы Gira Torex или других субъектов, входящих в группу капитала Gira Torex, или о незаконном использовании этих прав, Заказчик обязан немедленно сообщить об этом факте фирме Gira Torex, а также, если это будет возможно, предпринять действия, предотвращающие нарушения или незаконное использование.

#### Форс-мажор

47. Gira Torex не несет ответственности за частичное или полное невыполнение обязательств, вытекающих из заключенных договоров или данных Общих условий, в частности, в области, касающейся поставки Продуктов, если это невыполнение произошло в результате действий форс-мажорных обстоятельств.
48. Под форс-мажорными обстоятельствами следует понимать какое-либо обстоятельство, которое не зависит от воли фирмы Gira Torex, делает невозможным выполнение обязательств, а также последствий которого нельзя избежать, или же, действие которого было спровоцировано чрезвычайными непреодолимыми событиями, появление которых невозможно предвидеть или нельзя избежать. Форс-мажорными обстоятельствами, в частности, считаются:
  - 1) землетрясения, ураганы, пожары, наводнения, удар молнии, эпидемии и прочие стихийные бедствия,
  - 2) забастовки, войны, беспорядки, перевороты, акты саботажа и терроризма, повсеместное отсутствие сырья, конфискация товара, порча машин, необходимых для производства, отсутствие средств общественного транспорта,
  - 3) эмбарго, блокада границ, запреты и ограничения на экспорт и импорт, а также другие действующие повсеместно акты правительственных органов, органов самоуправления, которые не позволяют выполнять обязательства, вытекающие из подтвержденного фирмой Gira Torex Заказа.
49. В случае возникновения форс-мажорных обстоятельств, фирма Gira Torex сообщит об этом факте Заказчику в письменной форме, по факсу или по электронной почте.

#### Прочие постановления

50. Заказчик обязан немедленно сообщить в фирму Gira Torex обо всех изменениях в организации Заказчика или в условиях и ситуации ведения деятельности, а также в финансовой и юридической ситуации Заказчика, которые могут повлиять на выполнение обязательств Заказчика по отношению к фирме Gira Torex.
51. Заказчик несет ответственность за все действия или бездействия своих сотрудников, представителей, субподрядчиков, или других лиц, услугами

которых пользуется Заказчик, в частности, экспедиторов, выполняющих перевозку Продуктов по заказу Заказчика, как за свои собственные действия или бездействие.

52. Фирма Gira Torex не несет никакой ответственности, связанной с соответствием Продуктов постановлениям и требованиям, содержащимся в законах, распоряжениях и других законодательных актах, действующих в стране местонахождения Заказчика или другой страны назначения Продуктов. Вся ответственность в этой области несет Заказчик, как субъект, вводящий Продукты в оборот на определенной территории.
53. Фирма Gira Torex не несет никакой ответственности за появившийся ущерб, в том числе за ущерб или потери, возникшие в связи с опозданием доставки, если ущерб не был причинен по неаккуратной вине фирмы Gira Torex.
54. Заказчик обязан сохранять в тайне всю информацию, полученную от фирмы Gira Torex, в противном случае к нему могут быть применены юридические санкции, за исключением предоставления общедоступной информации, а также за исключением требований учреждений и органов, имеющих право, на основании законодательных правил, потребовать ее предоставления, однако в этом случае фирма Gira Torex следует передать информацию об учреждениях или организациях, потребовавшей предоставления информации, а также законодательных оснований, на основе которых была затребована информация, и ее объем. Заказчик несет ответственность за соблюдение конфиденциальности своими сотрудниками или третьими лицами, услугами которых он пользуется. Обязанность соблюдения конфиденциальности не ограничена во времени и действует также после окончания сотрудничества с фирмой Gira Torex.
55. Заказчик действует от собственного имени и в свою пользу. Заказчик не имеет права делегировать полномочия или принимать какие-либо обязательства от имени фирмы Gira Torex. Фирма Gira Torex не несет ответственности за обязательства Заказчика по отношению к третьим лицам.
56. В случае нарушения Заказчиком какого-либо из постановлений данных Общих условий, или нарушения Заказчиком каким-либо другим способом любых других прав фирмы Gira Torex, она будет иметь право немедленно приостановить или закончить сотрудничество с Заказчиком, а в том числе безоговорочно расторгнуть все договоры, объединяющие Стороны, без права Заказчика вносить какие-либо претензии по этому поводу. Независимо от этого, фирма Gira Torex будет иметь право потребовать от Заказчика причитающейся компенсации и возмещения всех расходов, в частности, расходов на судебные и административные разбирательства, вместе с расходами на ведение процесса и юридическое обслуживание, а также всеми штрафами, процентами и прочими причитающимися суммами.
57. В случае если Заказчик вызовет сомнение, чтобы заказанные Продукты были доставлены третьему лицу, или чтобы третье лицо произвело оплату за заказанные Заказчиком Продукты, такое изменение возможно исключительно при условии предварительного согласия фирмы Gira Torex, предоставленного в письменном виде, в противном случае оно будет считаться недействительным, а также при условии получения фирмой Gira Torex от Заказчика соответствующих заявлений и доверенностей от этого лица, в противном случае они будут считаться недействительными. Фирма Gira Torex оставляет за собой право отказать в этом Заказчику без объяснения причин и без права Заказчика вносить по отношению к фирме Gira Torex какие-либо претензии по этому поводу. Кроме того, фирма Gira Torex может поставить предоставление такого согласия в зависимость от предоставления Заказчиком или третьим лицам соответствующего обеспечения, согласно тому типу обеспечения, который фирма Gira Torex посчитает необходимым.
58. Каждый раз, когда в данных Общих условиях речь идет о способе связи при помощи факса или электронной почты, в каждом таком случае заявление, переданное по факсу или электронной почте, считается поданным и эффективным от момента подтверждения получателем его получения, причем подтверждение также должно быть направлено при помощи факса или электронной почты, т.е. подтвержденный факс или подтвержденное сообщение e-mail. Равнозначным подтверждением, о котором говорится в предыдущем предложении, считается также подтверждение получения факса или электронной почты, которые были автоматически созданы факсовым аппаратом или клиентом электронной почты (автоматическое подтверждение получения).
59. По вопросам, не урегулированным в данных Общих условиях или в письменном договоре, заключенном между компанией Gira Torex и Заказчиком, применяются, только и исключительно, соответствующие правила польского законодательства. Исключено применение законодательных правил других стран. Исключено применение положений Новеллы ООН о договорах международной купли-продажи товаров, принятой в Вене 11 апреля 1980 года, а также исключено применение постановлений других конвенций и международных договоров.
60. Все споры будут рассматриваться польским судом, соответствующим местонахождению фирмы Gira Torex.



## Grupa Topex Sp. z o.o. Sp.k.

ul. Pograniczna 2/4  
02-285 Warszawa  
tel. +48 22 573 03 00  
fax +48 22 573 04 00  
office@grupatopex.com



### BELARUS

E-mail: belarus@grupatopex.com  
Phone: +48 691 197 629

### BOSNIA AND HERZEGOVINA

E-mail: bosnia@grupatopex.com  
Phone: +381 64 2554 672

### CROATIA

E-mail: croatia@grupatopex.com  
Phone: +381 64 2554 672

### CZECH REPUBLIC

E-mail: czech-republik@grupatopex.com  
Phone: +421 949 773 183

### ESTONIA

E-mail: estonia@grupatopex.com  
Phone: +48 691 197 629

### GEORGIA

Email: georgia@grupatopex.com  
Phone: +48 691 197 629

### HUNGARY

E-mail: hungary@grupatopex.com  
Phone: +36 20 966 47 49

### ITALY

E-mail: italy@grupatopex.com  
Phone: +39 33 57 41 6339  
+48 667 890 822

### LATVIA

E-mail: latvia@grupatopex.com  
Phone: +48 691 197 629

### LITHUANIA

E-mail: lithuania@grupatopex.com  
Phone: +48 691 197 629

### MACEDONIA

E-mail: macedonia@grupatopex.com  
Phone: +381 64 2554 672

### MOLDOVA

E-mail: moldova@grupatopex.com  
Phone: +48 691 197 629

### MONTENEGRO

E-mail: montenegro@grupatopex.com  
Phone: +381 64 2554 672

### MIDDLE EAST&AFRICA

Email: mea@grupatopex.com  
Phone: +48 605 102 899

### PORTUGAL

E-mail: portugal@grupatopex.com  
Phone: +48 667 890 822

### ROMANIA

E-mail: romania@topex.eu  
Phone: +40 745 047 015

### RUSSIA

E-mail: office@topex.net.ru  
Phone: +7 499 346 37 27

### RUSSIA - KALININGRAD

E-mail: kaliningrad@grupatopex.com  
Phone: +48 691 197 629

### SERBIA

E-mail: serbia@grupatopex.com  
Phone: +381 64 2554 672

### SLOVENIA

E-mail: slovenia@grupatopex.com  
Phone: +381 64 2554 672

### SLOVAKIA

E-mail: slovakia@grupatopex.com  
Phone: +421 949 773 183

### SPAIN

E-mail: spain@grupatopex.com  
Phone: +48 667 890 822

### UKRAINE

E-mail: office@topex.ua  
Phone: +38 044 495 45 04

### OTHER

E-mail: export@grupatopex.com  
Phone: +48 667 890 822

Grupa Topex nie ponosi żadnej odpowiedzialności za możliwe błędy w katalogach, broszurach i innych materiałach drukowanych. Grupa Topex zastrzega sobie prawo do dokonywania zmian w produktach bez uprzedzenia. Dotyczy to również produktów już zamówionych. Zamienniki mogą być dostarczone bez dokonywania jakichkolwiek zmian w specyfikacjach już uzgodnionych. Wszystkie znaki towarowe w tym materiale są własnością odpowiednich firm. Znaki towarowe TOPEX, NEO, GRAPHITE, VERTO, FRAME, DeFort, Top Tools są własnością "Grupa Topex Sp. z o.o." Sp.k. Niniejszy katalog ma jedynie charakter informacyjny i nie stanowi oferty zawarcia umowy. Zdjęcia umieszczone w katalogu są zdjęciami poglądowymi i produkty w rzeczywistości mogą się nieznacznie różnić od zamieszczonych ilustracji.

Publikacja chroniona prawem autorskim. Kopiowanie, przedrukowywanie i rozpowszechnianie całości lub fragmentów, również na nośnikach magnetycznych lub elektronicznych bez zgody firmy Grupa Topex jest zabronione.

Grupa Topex shall not be held liable for any errors in catalogues, brochures and other printed materials. Grupa Topex stipulates the right to modify the products without prior notice. This shall also apply to products already ordered. Replacements may be delivered without any modifications of specifications already agreed upon. All trademarks, inclusive of those contained in this material, are the property of relevant companies. TOPEX, NEO, GRAPHITE, VERTO, FRAME, DeFort, Top Tools trademarks are the property of "Grupa Topex Sp. z o.o." Sp.k. Limited Partnership. This catalogue is intended for informational purposes only and is not a binding offer for agreement. Pictures in the catalogue are for illustration purposes, real products may slightly vary from provided illustrations.

Publication protected under copyright law. Copying, reprinting and distribution of the entirety or parts thereof, inclusive of on magnetic and electronic media, without the consent of Grupa Topex shall be prohibited.

Grupa Topex не несет никакой ответственности за возможные ошибки в каталогах, брошюрах и других печатных материалах. Grupa Topex оставляет за собой право без предупреждения вносить изменения в продукты. Это касается также уже заказанных продуктов. Измененные продукты могут поставляться без внесения каких-либо изменений в уже согласованные спецификации. Все товарные знаки в данном материале являются собственностью соответствующих компаний. Товарные знаки TOPEX, NEO, GRAPHITE, VERTO, FRAME, DeFort, Top Tools являются собственностью компании «Grupa Topex Общество с ограниченной ответственностью» Коммандитное товарищество. Данный каталог носит информационный характер, не является офертой и не несет никаких обязательств по заключению договора. Представленные в каталоге фотографии являются наглядными примерами товаров, фактический внешний вид товара может незначительно отличаться от изображенного на фотографии.

Публикация защищена законом об авторских правах. Копирование, перепечатка и распространение всего текста полностью или его фрагментов, в том числе на магнитных и электронных носителях, без согласия компании Grupa Topex запрещены.



