



**GRUPA**  
**topex** 

[grupatopex.com](http://grupatopex.com)









# RU

РУЧНОЙ ИНСТРУМЕНТ	NEO	TOPEX	TOP TOOLS
Абразивные материалы	-	445	605
Автомобильные аксессуары	302	543	-
Аппарат для сварки полимерных труб	171	418	-
Арматурные ножницы	202	450	588
Бруски точильные	-	475	-
Валики и ролики	-	489	-
Ведра и канистры	-	446	-
Веревки	-	447	602
Вилы	-	562	-
Воздушные шланги	285	554	-
Газонные ножницы	-	562	-
Гвоздоделы	51	368	573
Головки ударные	296	-	-
Грабли	-	564	-
Дальномеры	184	486	-
Детекторы	-	533	-
Домкраты	327	542	-
Дыроколы	-	368	574
Жилеты сигнальные	-	538	-
Заклепки	-	417	-
Заклепочники	166	415	587
Замки висячие	-	556	608
Защитные экраны	-	506; 536	-
Зубила	205	455	590
Измерительные ленты	182	478	601
Измерительные приборы	190	486	601
Изоляционные ленты	-	-	599
Индикаторы напряжения	326	381	-
Инструмент многофункциональный	218	514	-
Инструмент по стеклу	-	460	-
Инструменты для разметки	-	484	602
Кабелерезы	47; 59	-	-
Карандаши	-	449	594
Каски	-	538	-
Кельмы и терки	212	439	595
Кирки	-	434	-
Кисти	-	495	-
Клеевые пистолеты	165	412	587
Клеи	-	509	-
Клещи для обжима наконечников	57	364	574
Клещи зажимные	53	369	574
Клещи сантехнические	52	372	575
Клещи шиномонтажные	300	-	-
Клещи шпунтурные	51	368	573
Ключи трубные	-	404	585
Ключи баллонные	299	544	-
Ключи динамометрические	120; 302	405	585
Ключи инбусовые	115	405	586
Ключи комбинированные	122	401	584
Ключи накидные	128	403	585
Ключи разводные	69	374	574
Ключи с открытым зевом	127	403	585
Ключи свечные	304	543	586
Ключи специальные	311; 317	545	586
Ключи торцевые	133	404	-
Ключи торцевые - принадлежности	75; 78; 85; 90	392	584
Ключи трубные	63	371	575
Кобуры и карманы для инструмента	277	526	-
Контейнеры	-	522	-
Кофры и пояса монтажника	272	524	607
Крестовые отвертки PH	139	374	576
Круги	-	536	-
Круглогубцы	35	395	573
Крючки	147	-	578
Кусачки боковые	35	359	573
Кусачки прецизионные	48	365	-
Кусачки торцевые	52	368	573
Лазерные приборы	-	482	601
Лампы переносные	-	532	-
Лебедки	330	543	-
Ленты	-	374; 468; 499	-
Линейки	-	483	-
Ломы	208	456	590
Лопаты и заступы	216	449	611
Малярные инструменты	-	499	-
Малярные наборы	-	490	-
Манометры	291	-	-
Маски защитные	256	537	-
Масла, смазки и графит	-	511	-
Мел	-	447; 484	-
Метлы	-	564	-
Метры складные	179	484	599
Мешалки	-	466; 501	-

РУЧНОЙ ИНСТРУМЕНТ	NEO	TOPEX	TOP TOOLS
Микрометры	-	485	-
Молотки	193	428	589
Мотыги	-	562	-
Набор для покраски	286	552	-
Набор ключей в кейсе	91	393	582
Наборы 1000 В	43	-	-
Наборы для фиксации распредвалов	310	-	-
Наколенники защитные	254	538	606
Напильники	209	454	591
Насадки и держатели	152	382	578
Наушники защитные.	-	537	-
Ножи	211; 223	436; 471; 514	596
Ножницы	-	475; 517	598
Ножницы для живой изгороди	-	562	-
Ножовки по дереву	199	435	592
Ножовки по металлу	201	434	592
Обрезчики	64	372	575
Отвертки PZ	140	374	576
Отвертки SL	139	374	576
Отвертки тогх	140	375	-
Отвертки прецизионные	143	378	577
Очки защитные	258	535	606
Очки защитные	-	535	606
Паяльники	174	419	587
Переставные отвертки	146	384	578
Перчатки рабочие	260	539	606
Пескоструйные пистолеты	290	-	-
Пилы по бетону	-	436	-
Пилы садовые	-	561	-
Пищеты	-	365	574
Пистолеты для антикоррозийной обработки	290	554	-
Пистолеты для монтажной пены	233	470	595
Пистолеты для подкачки шин	288	554	-
Пистолеты для силикона	230	469	594
Пистолеты продувочные	288	554	-
Пистолеты-распылители	286	552	-
Плащи и метчики	-	452	-
Плиткорезы	229	463	594
Пломбираторы	-	557	-
Плоскогубцы	35	359	573
Плоскогубцы комбинированные	34	359	573
Плоскогубцы удлиненные	34	359	-
Пневматические дрели	283	550	-
Пневматические муфты	293	-	-
Пневматические степлеры	-	550	-
Пневматические шлифовальные машины	284	550	-
Пневматический молоток	-	551	-
Полотна для пил	201	438	592; 605
Правила	-	482	-
Правила строительные	-	480	-
Предохранение груза	-	527	607
Принадлежности для распыления	291	554	-
Припои	-	420	-
Приспособления для установки плитки	-	464	594
Рабочая обувь	249	-	-
Рабочая одежда	238	-	-
Резак для панелей	-	464	-
Рулетки	179	477	600
Садово-огородные принадлежности	-	566	-
Сантехнические принадлежности	68	371	-
Светильники галогенные	-	530	611
Сенаторы	-	560	-
Скобы	165	411	587
Скребки	-	464; 465	596
Смазочный инструмент	342	545	606
Сменные головки и принадлежности	71; 76; 79; 88	391	-
Специальный инструмент	303; 313; 323	-	-
Спирали	69	-	575
Стамески	326	456	592
Степлеры	163	411	586
Стержни клеевые	-	414	587
Стремянки	-	528	-
Струбцины	211	458	593
Стусла	-	438	-
Стулка для кузовных работ и съемники	303; 332; 339	545	-
Съемники изоляции	39; 41; 47	361	574
Тележки	-	528	-
Тент	-	527	608
Тиски	204	453	591
Топоры	196	433	590
Трешотки	72; 77; 83	391	584
Трубогибы	-	373	-
Угломеры	122	483	-

РУЧНОЙ ИНСТРУМЕНТ	NEO	TOPEX	TOP TOOLS
Угольники	-	483	602
Ударные гайковерты	280	549	-
Уровни	185	479	601
Фильтры	256	-	-
Фильтры, редукторы	284	551	-
Фонарики	-	533	611
Хомуты	-	-	588
Хомуты червячные	317	547	-
Цилиндры для замков	268	-	-
Шпатели	-	443	595
Штамгенциркули	188	484	599
Шуруполощающие вкладыши	255	-	-
Щетки проволочные	-	453	591
Щипцы для разъединения быстроразъемных соединений топливopроводов	314	-	-
Щипцы для стопорных колец	50	367	573
Щипцы для хомутов	315	-	-
Экстракторы	135	456	591
Электрические пистолеты-распылители	-	552	-
Ящики для инструмента	273	519	611
Ящики для инструментов	265	519	-
Ящики для крепежа (органайзеры)	275	522	-

ЭЛЕКТРОИНСТРУМЕНТ	GRAPHITE PRO	GRAPHITE	VERTO
Абразивные материалы	-	759	802
Аккумуляторные отвертки	-	650	775
Аккумуляторы	-	647; 815	777
Безударные дрели	-	658	-
Бензопилы	-	722	-
Газонокосилки	-	-	790
Газонокосилки	-	-	789
Дрели ударные	-	653	778
Дрели -шурупверты аккумуляторные	-	641	775
Дрели-миксеры	-	669	779
Компрессоры	-	-	793
Косилки	-	-	791
Круги	-	754	798
Лобзики	-	695	781
Масла, смазки и графит	-	744	-
Материалы для сварки	-	730	-
Машины полировальные	620	678	784
Машины шлифовальные вибрационные	-	688	782
Машины шлифовальные вибрационные эксцентриковые	-	687	783
Машины шлифовальные ленточные	-	685	783
Машины шлифовальные угловые	618	674	780
Мешалки	-	671	-
Мини шлифмашинки	-	686	782
Многофункциональный инструмент	-	681	782
Мощные аппараты высокого давления	-	-	786
Насадки и держатели	-	762	-
Настольные шлифовальные машины	-	711	784
Ножницы для живой изгороди	-	-	789
Ножницы по металлу	-	702	-
Ножовка	-	744	798
Ножовки по дереву	-	711; 714	785
Отбойные молотки	628	-	-
Патрон для дрели	-	764	807
Перфораторы	-	664	779
Перфораторы	624	661	779
Пилы дисковые	-	710	785
Плиткорезы	-	713	786
Погружные насосы	-	724	787
Полотна для пил	-	757	806
Прямые шлифовальные машины	-	686	-
Пылесосы	-	717	-
Рубанки, зензубели, шерхебели	-	694	783
Сабельные пилы	-	697	781
Сварочные принадлежности	-	731	-
Сверла	-	734	602; 794
Сенаторы	-	-	787
Сетевые дрели-шурупверты	-	659	-
Стамески	-	740	796
Строительные миксеры	-	669	-
Термофены	-	705	783
Угольные щётки	-	-	817
Фрезерные станки с верхним шпинделем	-	-	783
Шлифовальные машины для стен и потолков	-	690	-
Штатив	-	-	806
Штроборезы	662	678	-
Щетки проволочные	-	751	804
Электрические пилы	-	-	788
Электрогенераторы	-	721	-

ІНСТРУМЕНТ РУЧНИЙ	NEO	TOPEX	TOP TOOLS
Авто- і моторналежності	302	543	-
Арматура з'єднувальна пневматична	293	-	-
Багатофункційний інструмент	218	514	-
Беруші (бервуха)	255	-	-
Бокорізи	35	359	573
Бруски точильні	-	475	-
Валики й ролики	-	489	-
Взуття робоче	249	-	-
Викрутки	135	456	591
Викрутки PZ	140	374	576
Викрутки SL	139	374	576
Викрутки тогх	140	375	-
Викрутки прецизійні	143	378	577
Викрутки універсальні, з двобічними знімними наконечниками	146	384	578
Викрутки хрестовидні PH	139	374	576
Вила	-	562	-
Візки	-	528	-
Вкладіші клейові	-	414	587
Гайковерти ударні	280	549	-
Гаки	147	-	578
Гільютина для панелей	-	464	-
Граблі	-	564	-
Даленомір	184	486	-
Детектори	-	533	-
Дироколи	-	368	574
Диски	-	536	-
Долота	326	456	592
Домкрати	327	542	-
Драбини	-	528	-
Дрилі пневматичні	283	550	-
Ємності	-	522	-
Жилетки застеренні	-	538	-
Заклепки	-	417	-
Замки висні	-	556	608
Згинальні верстати	-	373	-
Знімачі	303; 332; 339	545	-
Зубила	205	455	590
Індикатори напруги	326	381	-
Інструмент для праці зі склом	-	460	-
Інструмент до змашування	342	545	606
Інструмент спеціальний	303; 313; 323	-	-
Каски	-	538	-
Кельні й тертки	212	439	595
Кирки	-	434	-
Клеї	-	509	-
Клепальний інструмент	166	415	587
Кліщі до затисних хомутів	315	-	-
Кліщі затисні	53	369	574
Кліщі пломбувальні	-	557	-
Кліщі трубні	52	372	575
Ключі балонні	299	544	-
Ключі динамометричні	120; 302	405	585
Ключі до свічок	304	543	586
Ключі комбіновані, ріжково-накидні	122	401	584
Ключі накидні	128	403	585
Ключі пласкі й трубні	69	374	574
Ключі ріжкові	127	403	585
Ключі спеціальні	311; 317	545	586
Ключі торцеві шестигранні	115	405	586
Ключі торцеві: приналежності	75; 78; 85; 90	392	584
Ключі торцеві й торцеві кутові	133	404	-
Ключі трубні	-	404	585
Ключі трубні	63	371	575
Кобури і кишені	277	526	-
Кожухи захисні	-	506; 536	-
Комплекти фарбувальні	286	552	-
Косинці	-	483	602
Крейда	-	447; 484	-
Кріпильні пристосунок для вантажу	-	527	607
Круглогубці	35	395	573
Нусачки до цвяхів	51	368	573
Нусачки прецизійні	48	365	-
Нусачки тинькарські	51	368	573
Лебідки	330	543	-
Лещата	204	453	591
Лнійки	-	483	-
Ліхтарі	-	533	611
Ломи	208	456	590
Лопати та граблі	216	449	611
Люти	-	420	-
Лютівники	174	419	587
Маларські приналежності	-	499	-
Манометри	291	-	-

ІНСТРУМЕНТ РУЧНИЙ	NEO	TOPEX	TOP TOOLS
Машини шліфувальні пневматичні	284	550	-
Метри складані	179	484	599
Мийки та пістолети до антикорозійного захисту	290	554	-
Мікрометри	-	485	-
Мітли	-	564	-
Молотки	193	428	589
Молоток відбивний пневматичний	-	551	-
Мультиметри (тестери)	190	486	601
Набір ключів у валізі	91	393	582
Набори 1000 В	43	-	-
Набори малярні	-	490	-
Навушники захисні	-	537	-
Наконінники	254	538	606
Наконечники викруткові й насадки	152	382	578
Напилки	209	454	591
Насадки до змішування	-	466; 501	-
Насадки й приналежності	71; 76; 79; 88	391	-
Насадки перфораторні	296	-	-
Ножиці	-	475; 517	598
Ножиці арматурні	202	450	588
Ножиці до живоплоту (кущорізи)	-	562	-
Ножиці до трави	-	562	-
Ножі	211; 223	436; 471; 514	596
Ножівки по дереву	199	435	592
Ножівки по металу	201	434	592
Обрізувачі	64	372	575
Обрізувачі для кабелю	47; 59	-	-
Окуляри	258	535	606
Окуляри захисні	-	535	606
Оливи, мастила і графіт	-	511	-
Олівці	-	449	594
Органайзери	268	-	-
Органайзери	275	522	-
Пасатижі	34	359	573
Пензлі	-	495	-
Пилки по бетону	-	436	-
Пилки садові	-	561	-
Півмаски	256	537	-
Піщети	-	365	574
Пістолети для силікону	230	469	594
Пістолети до монтажної піни	233	470	595
Пістолети до піноструменевої обробки	290	-	-
Пістолети до помпування	288	554	-
Пістолети до продування	288	554	-
Пістолети клейові	165	412	587
Пласкогубці з видовженими губками	34	359	-
Плашки й позначники	-	452	-
Плиткорізи	229	463	594
Полотна пильні	201	438	592; 605
Правила	-	480	-
Правила тинькарські	-	482	-
Приналежності гідравлічні	68	371	-
Приналежності до пневмоінструменту	291	554	-
Приналежності кахельні	-	464	594
Приналежності наждачні	-	445	605
Приналежності садівничі	-	566	-
Пристрої до зварювання	171	418	-
Рівні (ватерпаси)	185	479	601
Рівні лазерні (нівеліри)	-	482	601
Розмінувальні линви (виски) й барвники	-	484	602
Рукавиці робочі	260	539	606
Рулетки	179	477	600
Сапки	-	562	-
Світильники верстатні	-	532	-
Світильники галогенові	-	530	611
Секатори	-	560	-
Сноби	165	411	587
Скребок	-	464; 465	596
Скрині	273	519	611
Сокири	196	433	590
Спеодяг	238	-	-
Спіралі	69	-	575
Степлери	163	411	586
Степлери пневматичні	-	550	-
Стопори до розподільвальних валів	310	-	-
Стрічка вимірювальна	182	478	601
Стрічки	-	374; 468; 499	-
Стрічки ізоляційні	-	-	599
Струбцини	211	458	593
Стусла	-	438	-
Тенти	-	527	608
Торби і паси монтерські	272	524	607
Транспортери	122	483	-

ІНСТРУМЕНТ РУЧНИЙ	NEO	TOPEX	TOP TOOLS
Тріскотки	72; 77; 83	391	584
Фарбопульти	286	552	-
Фарбопульти електричні	-	552	-
Фільтри, редуктори й оливорозпилювачі	284	551	-
Фільтри-поглиначі	256	-	-
Хомути затисні	-	-	588
Хомути черв'ячні	317	547	-
Цеберна й корита	-	446	-
Шафи інструментальні	265	519	-
Шланги високого тиску	285	554	-
Шнури	-	447	602
Шпадли	-	443	595
Штангенциркулі	188	484	599
Щипці для балансування коліс	300	-	-
Щипці для оливознімних ковпачків	314	-	-
Щипці до вставлення наконечників	57	364	574
Щипці до ізоляції	39; 41; 47	361	574
Щипці до стопорних кілець	50	367	573
Щипці з пласкими губками	35	359	573
Щипці торцеві	52	368	573
Щітки дротані	-	453	591

ЕЛЕКТРОІНСТРУМЕНТ	GRAPHITE PRO	GRAPHITE	VERTO
Акумулятори	-	647; 815	777
Верстати точно-шліфувальні настільні	-	711	784
Верстати фрезерувальні вертикальні	-	-	783
Газонокосарки	-	-	790
Газонокосарки (мотококси, тримери)	-	-	789
Гемблі	-	694	783
Генератори електроенергії	-	721	-
Диски	-	754	798
Долота	-	740	796
Дрилі безударні	-	658	-
Дрилі перфораторні	624	661	779
Дрилі ударні	-	653	778
Дрилі-змішувачі	-	669	779
Дрилі-шрубверти акумуляторні	-	641	775
Дрилі-шрубверти дротові	-	659	-
Електролобзики	-	695	781
Компресори	-	-	793
Косарки	-	-	791
Матеріали зварювальні	-	730	-
Машини шліфувальні по гіпсу	-	690	-
Машини шліфувальні прями	-	686	-
Машинки полірувальні	620	678	784
Мийки під тиском	-	-	786
Міксери	-	669	-
Наконечники викруткові й насадки	-	762	-
Насадки до змішування	-	671	-
Ножиці вирубні	-	702	-
Ножиці до живоплоту (кущорізи)	-	-	789
Оливи, мастила і графіт	-	744	-
Патрон до дрилу	-	764	807
Перфоратори	628	-	-
Перфоратори з функцією свердлення	-	664	779
Пилки бензинові	-	722	-
Пилки дискові	-	710	785
Пилки електричні	-	-	788
Пилки по дереву	-	711; 714	785
Пилки шабельні	-	697	781
Пилососи	-	717	-
Плиткорізи електричні	-	713	786
Полотна пильні	-	757	806
Помпи заглибні	-	724	787
Приналежності зварювальні	-	731	-
Приналежності наждачні	-	759	802
Пристрої багатофункційні	-	681	782
Свердла	-	734	602; 794
Секатори	-	-	787
Термофени	-	705	783
Фреза	-	744	798
Шліфмашинки ексцентрикові	-	687	783
Шліфмашинки кутові (болгарки)	618	674	780
Шліфмашинки оциляційні	-	688	782
Шліфмашинки стрічкові	-	685	783
Шліфмашинки, міні-	-	686	782
Шрубверти акумуляторні	-	650	775
Штатив	-	-	806
Штроборізи	662	678	-
Щітки дротані	-	751	804
Щітки вугільні	-	-	817



# HU

KÉZISZERSZÁMOK	NEO	TOPEX	TOP TOOLS
1000 V-os készülétek	43	-	-
Állítható villáskulcsok	69	374	574
Balták	196	433	590
Betonfűrészek	-	436	-
Borítások	-	506; 536	-
Burkoló tartozékok	-	464	594
Célszerszámok	303; 313; 323	-	-
Ceruzák	-	449	594
Colostokok	179	484	599
Csákányok	-	434	-
Csavarhűzőbetétek és tartók	152	382	578
Csavarhűzők fordítható hegygel	146	384	578
Csempevágók	229	463	594
Csillagkulcsok	128	403	585
Csipeszek	-	365	574
Csiszolóanyagok	-	445	605
Csőfogók	52	372	575
Csőfogók	63	371	575
Csőhajlítók	-	373	-
Csőkulcsok	-	404	585
Csőrtek	330	543	-
Csőtisztító spirálok	69	-	575
Csővágók	64	372	575
Drótkéfék	-	453	591
Dugókulcsok és tartozékok	75; 78; 85; 90	392	584
Dugókulcsok és tartozékok	71; 76; 79; 88	391	-
Ecsetek	-	495	-
Elektromos mérőeszközök	190	486	601
Elektromos szórópisztolyok	-	552	-
Elemlámpák	-	533	611
Emelők	327	542	-
Érzékelők	-	533	-
Fafűrészek	199	435	592
Favésők	326	456	592
Fáziskeresők	326	381	-
Féllárcok	256	537	-
Fémfűrészek	201	434	592
Fenőkövek	-	475	-
Fényvisszaverő mellények	-	538	-
Festékszóró készülétek	286	552	-
Festékszóró tartozékok	291	554	-
Festő tartozékok	-	499	-
Festőhengerek és nyelek	-	489	-
Festőkészletek	-	490	-
Feszítővasak	208	456	590
Forrasztók	174	419	587
Forrasztóórnok	-	420	-
Fűnyíró ollók	-	562	-
Fűrészlapok	201	438	592; 605
Gázsűrűbetétek	256	-	-
Gépi kulcsok	280	549	-
Gépjárműipari tartozékok	302	543	-
Gereblyék	-	564	-
Gérládák	-	438	-
Gyertyakulcsok	304	543	586
Habpisztolyok	233	470	595
Halogén lámpatestek	-	530	611
Harapófogók	51	368	573
Hegesztők	171	418	-
Homlokcsípőfogók	52	368	573
Homokfúvó pisztolyok	290	-	-
Hosszú fogók	34	359	-
Imbuszkulcsok	115	405	586
Imbuszkulcsok és pipakulcsok	133	404	-
Kábelcsapaszóló fogó	39; 41; 47	361	574
Kábelvágók	47; 59	-	-
Kalapácsok	193	428	589
Kampók	147	-	578
Kapák	-	562	-
Kaparók	-	464; 465	596
Kerekcsőrű fogók	35	395	573
Kerékfúvató pisztolyok	288	554	-
Kerékkulcsok	299	544	-
Keréksúlyszelők fogók	300	-	-
Kerti felszerelések	-	566	-
Kerti fűrészek	-	561	-
Kések	211; 223	436; 471; 514	596
Keverőszárak	-	466; 501	-
Kilincsműves hajtókarok	72; 77; 83	391	584
Kocsik	-	528	-
Kombinált fogók	34	359	573
Kőműveskanalak és simítók	212	439	595
Kréták	-	447; 484	-

KÉZISZERSZÁMOK	NEO	TOPEX	TOP TOOLS
Kulcskészlet hordtáskában	91	393	582
Különleges kulcsok	311; 317	545	586
Ládák	273	519	611
Lakatok	-	556	608
Laminált padló vágó készülék	-	464	-
Lapátok, ásók	216	449	611
Laposfogók	35	359	573
Laposvésők	205	455	590
Lefúvató pisztolyok	288	554	-
Légkalapács	-	551	-
Lehúzó	303; 332; 339	545	-
Létrák	-	528	-
Lézeres vízszintezők	-	482	601
Lyukasztók	-	368	574
Magasnyomású vezetékek	285	554	-
Menetvágók és -metszők	-	452	-
Mérő és jelölőszerszámok	-	484	602
Mérőlécek, vonalzők	-	483	-
Mérőszalagok	179	477	600
Mérőszalagok	182	478	601
Metszőollók	-	560	-
Mikrométerek	-	485	-
Mosó és karbantartó szórópisztolyok	290	554	-
Motortvezérlés rögzítők	310	-	-
Műhelylámpák	-	532	-
Munkaruhák	238	-	-
Munkavédelmi cipők	249	-	-
Műszerész csavarhűzők	143	378	577
Műszerész csípőfogó	48	365	-
Nyomásmérők	291	-	-
Nyomatékkulcsok	120; 302	405	585
Olajok, kenőzsírok és grafitok	-	511	-
Oldalsípőfogók	35	359	573
Öllesztécek	-	480	-
Öllesztécek	-	482	-
Ollók	-	475; 517	598
Őnzáró fogók	53	369	574
Ővpartók és zsebek	277	526	-
PH kereszt csavarhűzők	139	374	576
Plombázófogók	-	557	-
Pneumatikus csatlakozók	293	-	-
Pneumatikus csiszológépek	284	550	-
Pneumatikus fúrógépek	283	550	-
Pneumatikus tűzőgépek	-	550	-
Ponyvák	-	527	608
Profilbetétek	268	-	-
PZ csavarhűzők	140	374	576
Rabitzfogók	51	368	573
Ragasztók	-	509	-
Ragasztópisztolyok	165	412	587
Ragasztórudak	-	414	587
Rendeződobozok	275	522	-
Reszelők	209	454	591
Rüdvágó ollók	202	450	588
Saruzófogók	57	364	574
Satuk	204	453	591
Seeger fogók	50	367	573
Seprűk	-	564	-
SL csavarhűzők	139	374	576
Sövényvágók	-	562	-
Spaklik	-	443	595
Szalagok	-	374; 468; 499	-
Szállítmánybiztosítás	-	527	607
Szegecskek	-	417	-
Szegecsűzők	166	415	587
Szeleptöltés kiszedő fogók	314	-	-
Szerelőtáskák és övek	272	524	607
Szerszám többfunkciós	218	514	-
Szerszámok szekrények	265	519	-
Szigetelőszalagok	-	-	599
Szilikon kinyomópisztolyok	230	469	594
Szögmérők	-	483	602
Szögmérők	122	483	-
Szűrőbillincsek	-	-	588
Szorítók	211	458	593
Szórópisztolyok	286	552	-
Szűrők, nyomáscsökkentők, olajozók	284	551	-
Tárcsák	-	536	-
Tárolóedények	-	522	-
Távolságmérők	184	486	-
Térdvédők	254	538	606
Tolómérők	188	484	599
Tömlőbillincsek	317	547	-

KÉZISZERSZÁMOK	NEO	TOPEX	TOP TOOLS
Tömlőbillincsfogók	315	-	-
Törtszavarkiszedő	135	456	591
Torx csavarhűzők	140	375	-
Tűzőgépek	163	411	586
Tűzőkapcsok	165	411	587
Ütvecsavarozó dugókulcsok	296	-	-
Üveges szerszámok	-	460	-
Védőkesztyűk	260	539	606
Védősisakok	-	538	-
Védőszemüvegek	258	535	606
Villák	-	562	-
Villás-csillagkulcsok	122	401	584
Villáskulcsok	127	403	585
Vízszelelési tartozékok	68	371	-
Vízszintezők	185	479	601
Vödörök és ládák	-	446	-
Zajvédő fűldugók	255	-	-
Zajvédő fültokok	-	537	-
Zárt védőszemüvegek	-	535	606
Zsinórok, spárgák	-	447	602
Zsírzszerszámok	342	545	606

ELEKTROMOS SZERSZÁMOK	GRAPHITE PRO	GRAPHITE	VERTO
Akkumulátorok	-	647; 815	777
Akkumulátoros csavarbehajtók	-	650	775
Akkumulátoros fűrő-csavarozók	-	641	775
Állvány	-	-	806
Áramfejlesztő aggregátok	-	721	-
Asztali csiszológépek	-	711	784
Bűvárszivattyúk	-	724	787
Csavarhűzőbetétek és tartók	-	762	-
Csempevágó fűrészek	-	713	786
Csiszolóanyagok	-	759	802
Drótkéfék	-	751	804
Egyenes csiszológépek	-	686	-
Egyszerű fúrógépek	-	658	-
Elektromos fűrészek	-	-	788
Excentercsiszolók	-	687	783
Fafűrészgépek	-	711; 714	785
Falcsiszolók	-	690	-
Falhoronymarók	662	678	-
Favésők	-	740	796
Felsőmarók	-	-	783
Fűnyírógépek	-	-	790
Fűrészlapok	-	757	806
Fűrőkalapácsok	624	661	779
Fűrő-keverőgépek	-	669	779
Fűrőszárak	-	734	602; 794
Fűrőtorkmány	-	764	807
Fűrő-vésőkalapácsok	-	664	779
Fűszegélynyírók	-	-	789
Gyaluk	-	694	783
Hálózati fűrészsavarozók	-	659	-
Hegesztő tartozékok	-	731	-
Hegesztőanyagok	-	730	-
Hőlégfúvók	-	705	783
Kaszák	-	-	791
Keverőgépek	-	669	-
Keverőszárak	-	671	-
Kompresszorok	-	-	793
Körtfűrészek	-	710	785
Körkivágó	-	744	798
Lemezvágo ollók	-	702	-
Magasnyomású mosók	-	-	786
Metszőollók	-	-	787
Mini csiszológépek	-	686	782
Motoros fűrészek	-	722	-
Multifunkciós berendezések	-	681	782
Olajok, kenőzsírok és grafitok	-	744	-
Polírozógépek	620	678	784
Porszívók	-	717	-
Sarokcsiszolók	618	674	780
Sövényvágók	-	-	789
Szabályfűrészek	-	697	781
Szalagsziszolók	-	685	783
Szénkéfék	-	-	817
Szűrőfűrészek	-	695	781
Tárcsák	-	754	798
Ütvefűrők	-	653	778
Vésőkalapácsok	628	-	-
Vibrációs csiszolók	-	688	782

UNELTE DE MANA	NEO	TOPEX	TOP TOOLS
Absorbante	256	-	-
Accesorii de grădinărit	-	566	-
Accesorii de motorizare	302	543	-
Accesorii de vâruit	-	499	-
Accesorii hidraulice	68	371	-
Accesorii pentru montare faianță	-	464	594
Accesorii pentru pulverizat	291	554	-
Adausuri profilate	268	-	-
Adezivi	-	509	-
Agitatori	-	466; 501	-
Aliaje de lipit	-	420	-
Amortizoare pentru genunchi	254	538	606
Ancore	303; 332; 339	545	-
Antifoane	-	537	-
Aparate electrice de masurat	190	486	601
Art. Abrazive	-	445	605
Asgurarea incarcaturii	-	527	607
Bande izolate	-	-	599
Bare de otel	208	456	590
Benzi	-	374; 468; 499	-
Benzi de fixare	-	-	588
Benzi de masurare	182	478	601
Benzi de strângere	317	547	-
Blocare de distributie	310	-	-
Bormașină pneumatică	283	550	-
Calibre lineare	-	483	-
Calibre reglabile	188	484	599
Capete de șurubelniță și dispozitive de prindere	152	382	578
Capsatoare	163	411	586
Capsatoare pneumatice	-	550	-
Capșe	165	411	587
Cârlițe	147	-	578
Cartușe de clei	-	414	587
Caruciare	-	528	-
Casti	-	538	-
Chei de impact	280	549	-
Chei de țevi	-	404	585
Chei dinamometrice	120; 302	405	585
Chei fixe	127	403	585
Chei fixe -inelare	122	401	584
Chei imbus	115	405	586
Chei inelare	128	403	585
Chei pentru bujii	304	543	586
Chei pentru dornuri și cotite	133	404	-
Chei pentru roti	299	544	-
Chei reglabile	69	374	574
Chei speciale	311; 317	545	586
Chei tubulare - accesorii	75; 78; 85; 90	392	584
Cheie pentru țevi	63	371	575
Ciocan de lipit	174	419	587
Ciocan pneumatic	-	551	-
Ciocane	193	428	589
Clește de balansare roți	300	-	-
Clește de izolație	39; 41; 47	361	574
Clește de precizie	48	365	-
Clește de srângere	53	369	574
Clește de tencuiala	51	368	573
Clește frontal	52	368	573
Clește lateral	35	359	573
Clește pentru cabluri	315	-	-
Clește pentru cuie	51	368	573
Clește pentru garnituri de supape	314	-	-
Clește pentru inele	50	367	573
Clește pentru țevi	52	372	575
Clește plat	35	359	573
Clește prelungit	34	359	-
Clește rotund	35	395	573
Clește universal	34	359	573
Clești de montarea capetelor	57	364	574
Clești de plombat	-	557	-
Clichete	72; 77; 83	391	584
Comprimator pentru silicon	230	469	594
Conducte de presiune	285	554	-
Conectoare pneumatice	293	-	-
Corpuri de iluminat cu halogen	-	530	611
Corpuri de iluminat de atelier Lanterne	-	532	-
Creioane	-	449	594
Cretă	-	447; 484	-
Cricuri hidraulice	327	542	-
Cuții	273	519	611
Cuții de colț	-	438	-
Cuțițe	64	372	575
Cuțițe	211; 223	436; 471; 514	596

UNELTE DE MANA	NEO	TOPEX	TOP TOOLS
Cutters pentru cablu	47; 59	-	-
Dălți	205	455	590
Dalti	326	456	592
Detectoroare	-	533	-
Discuri	-	536	-
Dispozitive de îndoire	-	373	-
Dopuri de urechi	255	-	-
Dulapuri de scule	265	519	-
Echer	122	483	-
Extractoare	135	456	591
Ferăstraie pentru tăiat lemn	199	435	592
Ferăstraie pentru tăiat metal	201	434	592
Ferăstraie de grădină	-	561	-
Ferăstraie pentru beton	-	436	-
Filieri si tarozi	-	452	-
Filtr. reductorii si gresoare	284	551	-
Foarfece de iarbă	-	562	-
Foarfece pentru țije	202	450	588
Foarfeți	-	475; 517	598
Foarfeți	-	560	-
Foarfeți pentru grad viu	-	562	-
Frete percutante	296	-	-
Frete și accesorii	71; 76; 79; 88	391	-
Furcă	-	562	-
Galeti lazi pentru mortar	-	446	-
Genti si curele de montatori	272	524	607
Ghilotine de taiat panouri	-	464	-
Greble	-	564	-
Îmbrăcăminte de lucru	238	-	-
Instrumente de ungere	342	545	606
Instrumente speciale	303; 313; 323	-	-
Lacate	-	556	608
Lanterne	-	533	611
Lopeți și cazmale	216	449	611
Manometre	291	-	-
Manusi de lucru	260	539	606
Mașini de sudat	171	418	-
Mașini pentru glazură	229	463	594
Masuri pliante	179	484	599
Măture	-	564	-
Menghine	204	453	591
Menghine de mana	211	458	593
Micrometre	-	485	-
Mistrii si dristi	212	439	595
Nituri	-	417	-
Nivele	185	479	601
Nivele de laser	-	482	601
Ochelari	258	535	606
Ochelari de protectie	-	535	606
Organizatorii	275	522	-
Pantofi de lucru	249	-	-
Panze	201	438	592; 605
Pensetă	-	365	574
Pensoane	-	495	-
Perforatoare	-	368	574
Perii de sarma	-	453	591
Pietre abrazive	-	475	-
Pile	209	454	591
Pistoale cu abraziv	165	412	587
Pistoale de baleiaj	288	554	-
Pistoale de dus	286	552	-
Pistoale de sablare cu nisip	290	-	-
Pistoale pentru pompare	288	554	-
Pistol pentru curățare și întreținere	290	554	-
Pistol pentru spumă	233	470	595
Polizoare pneumatice	284	550	-
Prelate	-	527	608
Prese de nituit	166	415	587
Probe	326	381	-
Pulverizatoare electrice	-	552	-
Raportoare	-	483	602
Razuitoare	-	464; 465	596
Recipiente	-	522	-
Rigla pentru tencuială	-	482	-
Rulete	179	477	600
Sape	-	562	-
Scari	-	528	-
Scule de trasat	-	484	602
Scule multifuncționale	218	514	-
Scule pentru sticla	-	460	-
Scuturi	-	506; 536	-
Semimasti	256	537	-
Set de chei in valiză	91	393	582

UNELTE DE MANA	NEO	TOPEX	TOP TOOLS
Seturi 1000V	43	-	-
Seturi de vopsit	-	490	-
Seturi pentru lacuit	286	552	-
Sfoară	-	447	602
Sipci pentru zidari	-	480	-
Spatule	-	443	595
Spirale	69	-	575
Șurubelnițe de precizie	143	378	577
Șurubelnițe în cruce PH	139	374	576
Șurubelnițe PZ	140	374	576
Șurubelnițe reversibile	146	384	578
Șurubelnițe SL	139	374	576
Șurubelnițe torx	140	375	-
Târnaçoape	-	434	-
Teci si buzunare	277	526	-
Telemetre	184	486	-
Topoare	196	433	590
Trafaleți și role	-	489	-
Uleiuri, unsoari si grafit	-	511	-
Veste de siguranță	-	538	-
Vinciuri	330	543	-

ACCESORII SUDURĂ	GRAPHITE PRO	GRAPHITE	VERTO
Acumuloare	-	731	-
Agitatori	-	647; 815	777
Art. Abrazive	-	671	-
Aspiratoare	-	759	802
Bormașin –malaxoare	-	717	-
Bormașină fără impact	-	669	779
Bormașine - Șurubelnițe în rețea	-	658	-
Bormașine cu percuție	-	659	-
Bormașine șurubelnițe cu acumulator	-	653	778
Burghii	-	641	775
Capete de șurubelniță și dispozitive de prindere	-	734	602; 794
Ciocane de percuție	-	762	-
Ciocoane foraj-percuție	628	-	-
Coase	-	664	779
Compresoare	-	-	791
Cositoare de iarbă	-	-	793
Cositoare purtante, pentru iarbă	-	-	790
Dalti	-	-	789
Discuri	-	740	796
Drujbă	-	754	798
Ferăstraie circular	-	722	-
Ferăstraie de decupat	-	710	785
Ferăstraie electrice	-	695	781
Ferăstraie pentru glazură	-	-	788
Ferăstraie pentru lemn	-	713	786
Ferăstraie sabie	-	711; 714	785
Ferăstrău pentru găuri	-	697	781
Foarfece de acumuloare	-	744	798
Foarfeți	-	702	-
Foarfeți pentru grad viu	-	-	787
Generatoare	-	-	789
Instrumente multifuncționale	-	721	-
Malaxoare	-	681	782
Mandrină de găurit	-	669	-
Mașini de efectuat caneluri	-	764	807
Mașini de frezat cu arbore superior	662	678	-
Mașini de lustruit	-	-	783
Mașini de șlefuit cu bandă	620	678	784
Mașini de spălat, sub presiune	-	685	783
Materiale de sudura	-	-	786
Minipolizoare	-	730	-
Panze	-	686	782
Perii de cărbune	-	757	806
Perii de sarma	-	-	817
Polizoare oscilatorii	-	751	804
Polizoare unghiulare	-	688	782
Polizoare de banc	618	674	780
Polizoare excentrice	-	711	784
Polizoare pentru ipsos	-	687	783
Polizoare Simple	-	690	-
Pompe de cufundare	-	686	-
Rindele	-	724	787
Rotopercutor	-	694	783
Stativ	624	661	779
Șurubelnițe cu acumulator	-	-	806
Termosufiante	-	650	775
Uleiuri, unsoari si grafit	-	705	783
Polizoare oscilatorii	-	744	-







# SL

ROČNA ORODJA	NEO	TOPEX	TOP TOOLS
Blokađe gredi	310	-	-
Brizgalne pištole	286	552	-
Brizgalni pribor	291	554	-
Brusni izdelki	-	445	605
Čelade	-	538	-
Čelne svetilke	-	533	611
Cerade	-	527	608
Čopiči	-	495	-
Delavniške svetilke	-	532	-
Delovna oblečila	238	-	-
Delovna obutev	249	-	-
Delovne rokavice	260	539	606
Detektorji	-	533	-
Dinamometrični ključji	120; 302	405	585
Dleta	326	456	592
Dleta	205	455	590
Dvigala	327	542	-
Električne brizgalne pištole	-	552	-
Električni metri	190	486	601
Filtri, reduktorji in oljniki	284	551	-
Garmitura navojnih svredov in čeljusti	-	452	-
Giljotina za rezanje plošč	-	464	-
Glazurni pribor	-	464	594
Grablje	-	564	-
Halogenske svetilke	-	530	611
Hidravlične cevi	285	554	-
Hidravlični pribor	68	371	-
Imbus ključji	115	405	586
Imbus ključji in upognjeni ključji	133	404	-
Izolimi trakovi	-	-	599
Izpihovalne pištrole	288	554	-
Izvijači dvostranski	146	384	578
Izvijači križni PH	139	374	576
Izvijači PZ	140	374	576
Izvijači SL	139	374	576
Izvijači torx	140	375	-
Izvlačaki	303; 332; 339	545	-
Kavli	147	-	578
Kladiva	193	428	589
Klešče bočne	35	359	573
Klešče čelne	52	368	573
Klešče čelne sčipalne	51	368	573
Klešče dolge	34	359	-
Klešče okrogle	35	395	573
Klešče ploščate	35	359	573
Klešče univerzalne	34	359	573
Klešče za cevi	52	372	575
Klešče za izolacijo	39; 41; 47	361	574
Klešče za nameščanje končnikov	57	364	574
Klešče za obročke	50	367	573
Klešče za odstranjevanje žebeljev	51	368	573
Klešče za plombitanje	-	557	-
Klešče za tesnila ventilov	314	-	-
Klešče za uravnoteženje koles	300	-	-
Klešče za vezice	315	-	-
Ključavnice	-	556	608
Ključji za avtomobilska kolesa	299	544	-
Ključji za cevi	63	371	575
Ključji za cevi	-	404	585
Ključji za vžigalne svečke	304	543	586
Kljunasta merila	188	484	599
Komplet ključev v kovčku	91	393	582
Kotniki	-	483	602
Kotomeri	122	483	-
Kovičniki	166	415	587
Kramp	-	434	-
Krede	-	447; 484	-
Lakirni kompleti	286	552	-
Laserske libele	-	482	601
Lepila	-	509	-
Lepilni vložki	-	414	587
Lestve	-	528	-
Libele	185	479	601
Linearni metri	-	483	-
Listi	201	438	592; 605
Lopate	216	449	611
Lopatice	-	443	595
Loti	-	420	-
Luknjači	-	368	574
Manometri	291	-	-
Merilni trakovi	182	478	601
Merilni trakovi	179	477	600
Merilniki oddaljenosti	184	486	-

ROČNA ORODJA	NEO	TOPEX	TOP TOOLS
Mešala	-	466; 501	-
Metle	-	564	-
Mikrometri	-	485	-
Monterске torbe in pasovi	272	524	607
Motike	-	562	-
Motorni pribor	302	543	-
Nape	256	-	-
Nasadni ključji - pribor	75; 78; 85; 90	392	584
Nasadni ključji in pribor	71; 76; 79; 88	391	-
Nastavljivi ključji	69	374	574
Noži	211; 223	436; 471; 514	596
Objemke	317	547	-
Obročni ključji	128	403	585
Očala	-	535	606
Očala	258	535	606
Odvijači vijakov	135	456	591
Olja, maziva in grafit	-	511	-
Opozorilni jopiči	-	538	-
Orodja za mazanje	342	545	606
Orodja za steklo	-	460	-
Orodne omare	265	519	-
Osle	-	475	-
Pile	209	454	591
Pincete	-	365	574
Pištolaz za kitanje	230	469	594
Pištolaz za črpanje	288	554	-
Pištolaz za lepilo	165	412	587
Pištolaz za peno	233	470	595
Pištolaz za peskanje	290	-	-
Pištolaz za umivanje in vzdrževanje	290	554	-
Planerji	275	522	-
Pleskarski pribor	-	499	-
Ploščati ključji	127	403	585
Ploščato-obročni ključji	122	401	584
Plošče	-	536	-
Pnevmatski brusilniki	284	550	-
Pnevmatski priključki	293	-	-
Pnevmatski spenjači	-	550	-
Pnevmatski vrtalniki	283	550	-
Pnevmatsko kladivo	-	551	-
Polmaske	256	537	-
Posebni ključji	311; 317	545	586
Posode	-	522	-
Precizne klešče	48	365	-
Precizni izvijači	143	378	577
Primeži	204	453	591
Profilni vložki	268	-	-
Protihrupni naušniki	-	537	-
Protihrupni vložki	255	-	-
Raglje	72; 77; 83	391	584
Rezalno korito	-	438	-
Sčipalne klešče	64	372	575
Sčipalne klešče za kable	47; 59	-	-
Sekire	196	433	590
Seti 1000V	43	-	-
Seti pleskarski	-	490	-
Škarje	-	475; 517	598
Škarje za betonsko železo	202	450	588
Škarje za obrezovanje	-	560	-
Škarje za travo	-	562	-
Škarje za živo mejo	-	562	-
Skrinje	273	519	611
Spajkalniki	174	419	587
Specialistična orodja	303; 313; 323	-	-
Spenjači	163	411	586
Spirale	69	-	575
Spone	211	458	593
Sponke	165	411	587
Stiskalne klešče	53	369	574
Strgala	-	464; 465	596
Stroji za glazuro	229	463	594
Svinčniki	-	449	594
Testerji	326	381	-
Trakovi	-	374; 468; 499	-
Trasirna orodja	-	484	602
Udami ključji	280	549	-
Udami nasadni ključji	296	-	-
Upogibni stroji	-	373	-
Valjčki in role	-	489	-
Varilniki	171	418	-
Večfunkcijsko orodje	218	514	-
Vedra in posode	-	446	-
Vezice	-	-	588

ROČNA ORODJA	NEO	TOPEX	TOP TOOLS
Vijačni nastavki in vpenjala	152	382	578
Vile	-	562	-
Vitli	330	543	-
Vozički	-	528	-
Vrtne žage	-	561	-
Vrtni pribor	-	566	-
Vrvce	-	447	602
Žage za beton	-	436	-
Žage za kovino	201	434	592
Žage za les	199	435	592
Zakovice	-	417	-
Zaščite za koleno	254	538	606
Zaslioni	-	506; 536	-
Zavarovanje tovora	-	527	607
Žebeljske babice	208	456	590
Žepi in toki	277	526	-
Žične ščetke	-	453	591
Zidarske letve	-	482	-
Zidarske letve	-	480	-
Zidarske žlice in gladilke	212	439	595
Zložljivi metri	179	484	599

ELEKTRIČNA ORODJA	GRAPHITE PRO	GRAPHITE	VERTO
Akumulatorski vrtalniki-vijačniki	-	641	775
Baterije	-	647; 815	777
Baterijski vijačniki	-	650	775
Bencinske žage	-	722	-
Brezudarni vrtalniki	-	658	-
Brusilniki za mavec	-	690	-
Brusni izdelki	-	759	802
Dleta	-	740	796
Ekscentrični brusilniki	-	687	783
Električne žage	-	-	788
Električni agregati	-	721	-
Električni vrtalniki-vijačniki	-	659	-
Feni za vroč zrak	-	705	783
Kompresorji	-	-	793
Kose	-	-	791
Kosilnice za travo	-	-	790
Kosilnice za travo	-	-	789
Kotni brusilniki	618	674	780
Krožne žage	-	710	785
Listi	-	757	806
Luknjarica	-	744	798
Mešala	-	671	-
Mešalniki	-	669	-
Mini brusilniki	-	686	782
Nadrezkarji	-	-	783
Namizni brusilniki	-	711	784
Oglene ščetke	-	-	817
Olja, maziva in grafit	-	744	-
Plošče	-	754	798
Polirke	620	678	784
Potopne črpalke	-	724	787
Premi brusilniki	-	686	-
Rušilna kladiva	628	-	-
Sabljaste žage	-	697	781
Sesalniki	-	717	-
Škarje za obrezovanje	-	-	787
Škarje za pločevino	-	702	-
Škarje za živo mejo	-	-	789
Skobeljniki	-	694	783
Stativ	-	-	806
Svedri	-	734	602; 794
Tračni brusilniki	-	685	783
Udami vrtalniki	-	653	778
Varilni material	-	730	-
Varilni pribor	-	731	-
Vbodne žage	-	695	781
Večnamenske naprave	-	681	782
Vibracijski brusilniki	-	688	782
Vijačni nastavki in vpenjala	-	762	-
Visokotlačni čistilci	-	-	786
Vrtalna glava	-	764	807
Vrtalna kladiva	624	661	779
Vrtalniki-mešalniki	-	669	779
Vrtalno-rušilna kladiva	-	664	779
Žage za keramiko	-	713	786
Žage za les	-	711; 714	785
Žične ščetke	-	751	804
Zidni rezkarji	662	678	-



RANKINIAI   RANKIAI	NEO	TOPEX	TOP TOOLS
1000V rinkiniai	43	-	-
Abrazyvinės medžiagos	-	445	605
Absorbentai	256	-	-
Alyva, tepalai ir grafitas	-	511	-
Antgaliai ir priedai	71; 76; 79; 88	391	-
Antgaliai kalimai	296	-	-
Apsauginės ausinės	-	537	-
Apsauginiai akiniai	-	535	606
Apsauginiai akiniai	258	535	606
Apvalios replės	35	395	573
Atstumų matuokliai	184	486	-
Atskunami atsuktuvai	146	384	578
Bandomieji prietaisai	326	381	-
Betono pjūklai	-	436	-
Brezentas	-	527	608
Darbinės pirštinės	260	539	606
Darbo avalynė	249	-	-
Darbo drabužiai	238	-	-
Darbo laiko kalendorius	275	522	-
Dažymo reikmenys	-	499	-
Dažymo rinkiniai	-	490	-
Deklės ir kišenės	277	526	-
Detektoriai	-	533	-
Dildės	209	454	591
Dinamometriniai raktai	120; 302	405	585
Diskai	-	536	-
Ekstraktorai	135	456	591
Elektriniai matuokliai	190	486	601
Elektriniai purškimo pistoletai	-	552	-
Filteriai, reduktoriai ir tepalinės	284	551	-
Frontalinės replės	52	368	573
Galąstuvai	-	475	-
Geležtės	201	438	592; 605
Gervės	330	543	-
Glaistai	-	443	595
Glaistykės ir mentelės	212	439	595
Gnybtai	211	458	593
Grėbliai	-	564	-
Gremžtukai	-	464; 465	596
Gulsčukai	185	479	601
Gyvatvorių žirkklės	-	562	-
Halogenų rėmai	-	530	611
Ilgios replės	34	359	-
Įrankiai stiklui	-	460	-
Įrankių laikikliai	-	527	607
Įrankių spintelės	265	519	-
Izoliacijos replės	39; 41; 47	361	574
Izoliacinės juostos	-	-	599
Juostos	-	374; 468; 499	-
Kabės	165	411	587
Kabių pistoletas	163	411	586
Kabliai	147	-	578
Kaltai	326	456	592
Kampainiai	-	483	602
Kampamačiai	122	483	-
Kamštukai ausims	255	-	-
Kastuvai	216	449	611
Kauptukai	-	562	-
Kelių apsauga	254	538	606
Keltuvai	327	542	-
Kibirai ir loveliai	-	446	-
Kirstuvai	-	434	-
Kirviai	196	433	590
Klijai	-	509	-
Klijų lazdelės	-	414	587
Klijų pistoletai	165	412	587
Kniedės	-	417	-
Kniedikliai	166	415	587
Kopėčios	-	528	-
Kreidos	-	447; 484	-
Krepšiai ir diržai montuotojui	272	524	607
Lagaminiai	273	519	611
Laidų nupjovėjai	47; 59	-	-
Laužtuvai	208	456	590
Lazeriniai gulsčukai	-	482	601
Lempos dirbtuvėms	-	532	-
Lenktuvai	-	373	-
Liniuotė, mūrininko	-	480	-
Lituokliai	174	419	587
Loveliai kampams	-	438	-
Lydmetaliai	-	420	-
Maišyklės	-	466; 501	-
Manometrai	291	-	-

RANKINIAI   RANKIAI	NEO	TOPEX	TOP TOOLS
Matavimo juostos	182	478	601
Metalo pjūklai	201	434	592
Mikrometrai	-	485	-
Montažinių putų pistoletai	233	470	595
Motorizaciniai priedai	302	543	-
Nupjovėjai	64	372	575
Nutraukėjai	303; 332; 339	545	-
Peiliai	211; 223	436; 471; 514	596
Perforatoriai	-	368	574
PH kryžiniai atsuktuvai	139	374	576
Pieštukai	-	449	594
Pincetai	-	365	574
Pistoletai pumpavimui	288	554	-
Pjūklai medienai	199	435	592
Plaktukai	193	428	589
Plokščios replės	35	359	573
Plokščių pjovimo staklės	-	464	-
Plombatoriai	-	557	-
Plovimo ir konservavimo įrankiai	290	554	-
Plytelių klijavimo reikmenys	-	464	594
Plytelių pjovimo mašinos	229	463	594
Pneumatinės jungtys	293	-	-
Pneumatiniai gręžtuvai	283	550	-
Pneumatiniai segikliai	-	550	-
Pneumatiniai šlifukočiai	284	550	-
Pneumatinis plaktukas	-	551	-
Prapūtimo pistoletai	288	554	-
Precizinės replės	48	365	-
Preciziniai suktuvai	143	378	577
Priedangos	-	506; 536	-
Profiliuoti tarpikliai	268	-	-
Purškimo pistoletai	286	552	-
Purškimo reikmenys	291	554	-
Puskaukės	256	537	-
PZ atsuktuvai	140	374	576
Raktai kilpiniai	128	403	585
Raktai plokšti, kilpiniai	127	403	585
Raktai plokšti, kilpiniai	122	401	584
Raktai ratams	299	544	-
Raktai tiesūs ir lenkti	133	404	-
Raktai žvakėms	304	543	586
Raktų kompleksas lagamine	91	393	582
Ratų balansavimo replės	300	-	-
Reguliuojami raktai	69	374	574
Replės antgalių tvirtinimui	57	364	574
Replės vinims	51	368	573
Replės žiedų užspaudimui	50	367	573
Rėžtukai	205	455	590
Rinkiniai lakavimui	286	552	-
Šakės	-	562	-
Šalmai	-	538	-
Santechnikos prekės	68	371	-
Saugos liemenės	-	538	-
Sąvaržos	-	-	588
Sąvaržos reguliuojamos	317	547	-
Sąvaržų replės	315	-	-
Sekatoriai	-	560	-
Šešiabriauniai raktai	115	405	586
Silikono dozatoriai	230	469	594
Skirstytuvo užraktas	310	-	-
SL atsuktuvai	139	374	576
Slankmačiai	188	484	599
Slėginės žarnos	285	554	-
Šluotos	-	564	-
Smėliavimo pistoletai	290	-	-
Smūginiai veržliarakčiai	280	549	-
Sodo įrankiai	-	566	-
Sodo pjūklai	-	561	-
Šoninės replės	35	359	573
Spaustuvai	204	453	591
Specialūs įrankiai	303; 313; 323	-	-
Specialūs veržliarakčiai	311; 317	545	586
Spiralės	69	-	575
Spynelės	-	556	608
Sriegikliai ir sriegpjoviai	-	452	-
Strypų žirkklės	202	450	588
Sukimo antgaliai ir laikikliai	152	382	578
Sulankstomi matuokliai	179	484	599
Suvirinimo aparatai	171	418	-
Suvyniojamos ruletės	179	477	600
Talpyklos	-	522	-
Tepimo reikmenys	342	545	606
Teptukai	-	495	-

RANKINIAI   RANKIAI	NEO	TOPEX	TOP TOOLS
Terkšlės	72; 77; 83	391	584
Tiesios liniuotės	-	483	-
Tinkavimo liniuotės	-	482	-
Tinkavimo replės	51	368	573
Torx atsuktuvai	140	375	-
Trasavimo įrankiai	-	484	602
Universaliaios replės	34	359	573
Universalus įrankis	218	514	-
Užspaudimo replės	53	369	574
Vamzdžių raktai	-	404	585
Vamzdžių replės	52	372	575
Vamzdžių veržliarakčiai	63	371	575
Veržliarakčiai su briaunuota galvute – priedai	75; 78; 85; 90	392	584
Vežimėliai	-	528	-
Vieliniai šepečiai	-	453	591
Virvės	-	447	602
Voleliai ir ritiniai	-	489	-
Vožtuvų sandariklių replės	314	-	-
Žibintuvėliai	-	533	611
Žirkklės	-	475; 517	598
Žolės žirkklės	-	562	-

ELEKTRINIAI   RANKIAI	GRAPHITE PRO	GRAPHITE	VERTO
Abrazyvinės medžiagos	-	759	802
Akumulatoriniai	-	647; 815	777
Akumulatoriniai atsuktuvai	-	650	775
Akumulatoriniai gręžtuvai- suktuvai	-	641	775
Alyva, tepalai ir grafitas	-	744	-
Angliniai šepetėliai	-	-	817
Aukšto slėgio plovyklos	-	-	786
Dalgiai	-	-	791
Daugiafunkciniai įrenginiai	-	681	782
Diskai	-	754	798
Diskiniai pjūklai	-	710	785
Dulkų siurbliai	-	717	-
Ekscentriniai šlifukočiai	-	687	783
Elektriniai pjūklai	-	-	788
Elektriniai suktuvai-atsuktuvai	-	659	-
Elektros generatoriai	-	721	-
Geležtės	-	757	806
Gipso šlifukočiai	-	690	-
Gražtai	-	734	602; 794
Gręžtuvai- maišyklės	-	669	779
Griebtuvas gręžtuvui	-	764	807
Gyvatvorių žirkklės	-	-	789
Juostiniai šlifukočiai	-	685	783
Kaltai	-	740	796
Kampiniai šlifukočiai	618	674	780
Kompresoriai	-	-	793
Maišyklės	-	671	-
Maišytuvai	-	669	-
Medienos pjūklai	-	711; 714	785
Mini šlifukočiai	-	686	782
Mūro frezos	662	678	-
Nesmūginiai gręžtuvai	-	658	-
ObLIAI	-	694	783
Panardinami siurbliai	-	724	787
Perforatoriai	624	661	779
Pjūklai su vidaus degimo varikliu	-	722	-
Plytelių pjaustyklės	-	713	786
Poliruokliai	620	678	784
Sektoriai	-	-	787
Siaurapjūkliai	-	695	781
Skardos žirkklės	-	702	-
Smūginiai gręžimo gręžtuvai	-	664	779
Smūginiai gręžtuvai	628	-	-
Smūginiai gręžtuvai	-	653	778
Stalinės šlifavimo staklės	-	711	784
Stovas	-	-	806
Sukimo antgaliai ir laikikliai	-	762	-
Suvirinimo reikmenys	-	731	-
Suvirinimo medžiagos	-	730	-
Techniniai fenai	-	705	783
Tiesiniai pjūklai	-	697	781
Tiesūs šlifukočiai	-	686	-
Vejapjovės	-	-	789
Vertikalūs frezeriai	-	-	783
Vibraciniai šlifukočiai	-	688	782
Vieliniai šepečiai	-	751	804
Vienarankis pjūklas	-	744	798
Žoliapjovės	-	-	790

MANUĀLIE INSTRUMENTI	NEO	TOPEX	TOP TOOLS
Abrazīvie artikulī	-	445	605
Absorbētāji	256	-	-
Aizsargbrilles	-	535	606
Aizsegi	-	506; 536	-
Āķi	147	-	578
Āmuri	193	428	589
Apājas knaibles	35	395	573
Apmetuma knaibles	51	368	573
Apmetuma rīvdēji	-	482	-
Aptveres un kabatas	277	526	-
Asinātāji	-	475	-
Atloku blīvētāju knaibles	314	-	-
Atslēgu komplekts koferī	91	393	582
Auklas	-	447	602
Auto aksesuāri	302	543	-
Betona zāģi	-	436	-
Bīdmēri	188	484	599
Bīdinošās vestes	-	538	-
Brilles	258	535	606
Cauruļu atslēgas	-	404	585
Cauruļu atslēgas	63	371	575
Cauruļu knaibles	52	372	575
Caurumotāji	-	368	574
Čeļusargi	254	538	606
Cirviņi	196	433	590
Dakšas	-	562	-
Darba apavi	249	-	-
Darba apģērbs	238	-	-
Darba cimdi	260	539	606
Darbnīcu gaismekļi	-	532	-
Dārza grieznes	-	560	-
Dārza piederumi	-	566	-
Dārza zāģi	-	561	-
Daudzfunkcionāls instruments	218	514	-
Degļi	209	454	591
Detektorī	-	533	-
Dinamometriskās atslēgas	120; 302	405	585
Diski	-	536	-
Dzīvzogu šķēres	-	562	-
Elektriskie mēritāji	190	486	601
Eļļas, smērvielas un grafiti	-	511	-
Filtri, reduktori, eļļotāji	284	551	-
Flīzēšanas piederumi	-	464	594
Flīzmašīna	229	463	594
Gala knaibles	52	368	573
Giljotīna paneļu griešanai	-	464	-
Glīmežsaviļcēji	317	547	-
Grābekļi	-	564	-
Gredzenu knaibles	50	367	573
Griezēji	64	372	575
Griezēji	205	455	590
Halogēna gaismekļi	-	530	611
Hidrauliskie piederumi	68	371	-
Imbus tipa atslēgas	115	405	586
Instrumenti ieeļļošanai	342	545	606
Instrumentu stiklam	-	460	-
Instrumentu skapji	265	519	-
Izolācijas knaibles	39; 41; 47	361	574
Izolācijas lentes	-	-	599
Izskrūvētāji	135	456	591
Izvelkamat metrmēri	179	477	600
Kabeļu griezēji	47; 59	-	-
Kapļi	-	562	-
Kāpnes	-	528	-
Kastes	273	519	611
Ķeļes un špaktelāpsta	212	439	595
Ķiveres	-	538	-
Klucī	-	556	608
Knaibles uzgaļu stiprināšanai	57	364	574
Kniedes	-	417	-
Kniedētāji	166	415	587
Kombinētās uzgriežņu atslēgas	122	401	584
Komplekti 1000 V	43	-	-
Konteineri	-	522	-
Krāsošanas aksesuāri	-	499	-
Krāsošanas komplekti	286	552	-
Krāsotāju komplekti	-	490	-
Kravas stiprinājumi	-	527	607
Krītņi	-	447; 484	-
Krusta PH skrūvgrieži	139	374	576
Lāpstas	216	449	611
Laužņi	208	456	590
Lāzera līmeņotāji	-	482	601

MANUĀLIE INSTRUMENTI	NEO	TOPEX	TOP TOOLS
Leņķa atslēgas	133	404	-
Leņķmēri	122	483	-
Leņķprofiļi	-	483	602
Leņķu veidošanas kasetes	-	438	-
Lentes	-	374; 468; 499	-
Liekšanas iekārtas	-	373	-
Līmeņotāji	185	479	601
Līmes	-	509	-
Līmes ieliktni	-	414	587
Līmes pistoles	165	412	587
Lineāli	-	483	-
Lodāmuri	174	419	587
Lodstieples	-	420	-
Lukturi	-	533	611
Maisītāji	-	466; 501	-
Manometri	291	-	-
Marķēšanas rīki	-	484	602
Mazgāšanas un apkopes pistoles	290	554	-
Mērlentes	182	478	601
Metāla birstes	-	453	591
Mikrometri	-	485	-
Montieru somas un jostas	272	524	607
Mūrdarbu līmeņotāji	-	480	-
Naglu vilkšanas knaibles	51	368	573
Nazi	211; 223	436; 471; 514	596
Organaizeri	275	522	-
Otas	-	495	-
Pacelētāji	327	542	-
Pagarinātas knaibles	34	359	-
Pincetes	-	365	574
Plakanās atslēgas	127	403	585
Plakanas knaibles	35	359	573
Plombētāji	-	557	-
Pneimatiskais āmurs	-	551	-
Pneimatiskās slīpmašīnas	284	550	-
Pneimatiskās urbmašīnas	283	550	-
Pneimatiskie savienotāji	293	-	-
Pneimatiskie skavotāji	-	550	-
Precīzās knaibles	48	365	-
Precīzi skrūvgrieži	143	378	577
Prettrokšņu ieliktni	255	-	-
Profilēti ieliktni	268	-	-
Pusmaskas	256	537	-
Pūtēju pistoles	288	554	-
Putu pistoles	233	470	595
Ratiņi	-	528	-
Regulējamās atslēgas	69	374	574
Reversīvie skrūvgrieži	146	384	578
Riteņu atslēgas	299	544	-
Riteņu balansēšanas knaibles	300	-	-
Rulļi	-	489	-
Sadales vārpstas fiksatori	310	-	-
Sakaustētāji	171	418	-
Salikamie mērstieņi	179	484	599
Sānu knaibles	35	359	573
Saspiedes knaibles	53	369	574
Savilcēji	303; 332; 339	545	-
Savilcēji	-	-	588
Savilcēju knaibles	315	-	-
Silikona izspiedēji	230	469	594
Skaldņi	326	456	592
Skavas	165	411	587
Skavotāji	163	411	586
Šķēres	-	475; 517	598
Skrūvgrieži PZ	140	374	576
Skrūvgrieži SL	139	374	576
Skrūvgrieži Torx	140	375	-
Skrūvgriežņu uzgaļi un rokturi	152	382	578
Slotas	-	564	-
Smidzināšanas elektropistoles	-	552	-
Smidzināšanas piederumi	291	554	-
Smidzināšanas pistoles	286	552	-
Smiļšu strūklas pistoles	290	-	-
Spaiņi un blīvdas	-	446	-
Špakteles	-	443	595
Špaktelāpstiņš	-	464; 465	596
Speciālās atslēgas	311; 317	545	586
Specializēti instrumenti	303; 313; 323	-	-
Spiedienvadi	285	554	-
Spīles	211	458	593
Spīles	204	453	591
Spirāles	69	-	575
Stieņu šķēres	202	450	588

MANUĀLIE INSTRUMENTI	NEO	TOPEX	TOP TOOLS
Sūkņu pistoles	288	554	-
Sveču atslēgas	304	543	586
Tālmēri	184	486	-
Tarkšķi	72; 77; 83	391	584
Tenti	-	527	608
Testerī	326	381	-
Triecienslāpētājs	280	549	-
Triecienuzgaļi	296	-	-
Trokšņu slāpēšanas austiņas	-	537	-
Universālas knaibles	34	359	573
Uzgriežņu atslēgas	128	403	585
Uzgriežņu atslēgas - piederumi	75; 78; 85; 90	392	584
Uzmavas un aksesuāri	71; 76; 79; 88	391	-
Vinčas	330	543	-
Vītņgriezēji	-	452	-
Zāģa elementi	201	438	592; 605
Zāģi kokam	199	435	592
Zāģi metālam	201	434	592
Zāles šķēres	-	562	-
Zimļi	-	449	594
Cērtes	-	434	-

ELEKTROIEKĀRTAS	GRAPHITE PRO	GRAPHITE	VERTO
Abrazīvie artikulī	-	759	802
Akumulatora skrūvgrieži	-	650	775
Akumulatora urbmašīnas-skrūvgrieži	-	641	775
Akumulatori	-	647; 815	777
Āmuru urbmašīnas	624	661	779
Beztriecienu urbmašīnas	-	658	-
Dārza grieznes	-	-	787
Daudzfunkcionālas ierīces	-	681	782
Diski	-	754	798
Dzīvzogu šķēres	-	-	789
Ekscentra slīpmašīnas	-	687	783
Elektriskās urbmašīnas-skrūvgrieži	-	659	-
Elektriskie zāģi	-	-	788
Eļļas, smērvielas un grafiti	-	744	-
Ēveles	-	694	783
Fēni	-	705	783
Frēzes	-	-	783
Galda slīpmašīnas	-	711	784
Ģeneratori	-	721	-
Ģipša slīpmašīnas	-	690	-
Iegremdējamie sūkņi	-	724	787
Izkapti	-	-	791
Koksnes zāģi	-	711; 714	785
Kompresori	-	-	793
Leņķa slīpmašīnas	618	674	780
Lentes slīpmašīnas	-	685	783
Lentzāģi	-	697	781
Maisītāji	-	671	-
Maisītāji	-	669	-
Metāla birstes	-	751	804
Metināšanas materiāli	-	730	-
Metināšanas piederumi	-	731	-
Minislīpmašīnas	-	686	782
Mūra gropju frēzes	662	678	-
Oglekļa sukuks	-	-	817
Oscilējošās slīpmašīnas	-	688	782
Pūlētāji	620	678	784
Putekļsūcēji	-	717	-
Ripzāģi	-	710	785
Rokzāģis	-	744	798
Rotzāģi	-	695	781
Skaldņi	-	740	796
Skārda šķēres	-	702	-
Skrūvgriežņu uzgaļi un rokturi	-	762	-
Spiediena mazgātāji	-	-	786
Statusi	-	-	806
Taisnās slīpmašīnas	-	686	-
Triecienu urbmašīnas	-	653	778
Triecienuveseri	628	-	-
Urbji	-	734	602; 794
Urbmašīnas patrona	-	764	807
Urbmašīnas-mikseri	-	669	779
Urbšanas triecienuveseri	-	664	779
Zāģa elementi	-	757	806
Zāģi ar iekšdedzes dzinēju	-	722	-
Zāģi flīzēm	-	713	786
Zāles trimeri	-	-	789
Zālesplāvēji	-	-	790

KÄSI-TÖÖRIISTAD	NEO	TOPEX	TOP TOOLS
1000 V komplektid	43	-	-
Absorbendid	256	-	-
Adapterid ja otsakud	71; 76; 79; 88	391	-
Aiandustarvikud	-	566	-
Augurauad	-	368	574
Betoonisaed	-	436	-
Detektorid	-	533	-
Dünamomeetrilised võtmed	120; 302	405	585
Ehitusämbrid ja mõrdinõud	-	446	-
Elektrilised pihustuspüstolid	-	552	-
Filterid, reduktorid ja õlitsuseadmed	284	551	-
Haagid	147	-	578
Haaratstangid	53	369	574
Halogeenlambid	-	530	611
Hargid	-	562	-
Hekipügajad	-	562	-
Helkurvestid	-	538	-
Hüdraulikatarvikud	68	371	-
Indikaatorid	326	381	-
Isolatsiooninäpitsad	39; 41; 47	361	574
Isoleerpaelad	-	-	599
Joonlauad	-	483	-
Jootekolvid	174	419	587
Kaabtsad	-	464; 465	596
Kaabliõõkurid	47; 59	-	-
Kaabliotsanäpitsad	57	364	574
Kaablisidemed	-	-	588
Kaablisidemete lõikurid	315	-	-
Käärid	-	475; 517	598
Kabuurid ja taskud	277	526	-
Kaitseprillid	-	535	606
Käivituslukkud	310	-	-
Kangid	208	456	590
Kärud	-	528	-
Katted	-	506; 536	-
Kaugusemõõturid	184	486	-
Keermepuurid ja keermelõikurid	-	452	-
Keevitusaparaadid	171	418	-
Kettad	-	536	-
Kiivrid	-	538	-
Kirkad	-	434	-
Kirved	196	433	590
Klaasitööriistad	-	460	-
Klambrid	165	411	587
Klambritangid	163	411	586
Kolviotsad	-	420	-
Koormakatted	-	527	608
Koormakinnitused	-	527	607
Kõplad	-	562	-
Kõristid	72; 77; 83	391	584
Krohvi ja näpitsad	51	368	573
Krohvimistlad	-	482	-
Kruustangid	204	453	591
Kruvikeerajatsakud ja hoidikud	-	447; 484	-
Kruvikeerajatsakud ja -pead	152	382	578
Külglõikurid	35	359	573
Küünlavõtmed	304	543	586
Kuuskantvõtmed	115	405	586
Labidad ja kühvlid	216	449	611
Lakkimiskomplektid	286	552	-
Lamenäpitsad	35	359	573
Laserloodid	-	482	601
Leht-silmusvõtmed	122	401	584
Lehtvõtmed	127	403	585
Lihvimiskaubad	-	445	605
Liimid	-	509	-
Liimipadrunid	-	414	587
Liimpüstolid	165	412	587
Liivtõuluspüstolid	290	-	-
Lõikurid	64	372	575
Loodid	185	479	601
Lööktööriistad	296	-	-
Löökvõtmed	280	549	-
Loputuspüstolid	288	554	-
Luisud	-	475	-
Lukusüdamikud	268	-	-
Luuad	-	564	-
Maalrikkomplektid	-	490	-
Maalritarvikud	-	499	-
Maalriteibid	-	374; 468; 499	-
Määrdeööriistad	342	545	606
Mahutid	-	522	-
Manomeetrid	291	-	-

KÄSI-TÖÖRIISTAD	NEO	TOPEX	TOP TOOLS
Märkeseadmed	-	484	602
Meislid	205	455	590
Metallisaeed	201	434	592
Mikromeetrid	-	485	-
Möödulindid	182	478	601
Mootorratturikotid ja -rihmad	272	524	607
Mototarvikud	302	543	-
Multifunktsionaalne tööriist	218	514	-
Multimeetrid	190	486	601
Müravastased kõrvaklapid	-	537	-
Müravastased tihendid	255	-	-
Murukäärid	-	562	-
Müüri- ja krohvikellud	212	439	595
Müürsepaioonlauad	-	480	-
Naelatagid	51	368	573
Needid	-	417	-
Needitangid	166	415	587
Nihikud	188	484	599
Nöörid	-	447	602
Nurgamöödikud	122	483	-
Nurgasaagimiskast	-	438	-
Nurkmöödikud	-	483	602
Oksakäärid	-	560	-
Oksasaed	-	561	-
Õlid, määrded ja grafiit	-	511	-
Organisaatorid	275	522	-
Otsalõikurid	52	368	573
Otsvõtmed ja toru-padrunivõtmed	133	404	-
Padrunvõtmete tarvikud	75; 78; 85; 90	392	584
Pagasikastid	273	519	611
Pahlilabidad	-	443	595
Painutusseadmed	-	373	-
Parketigiljotiin	-	464	-
Peitlid	326	456	592
Pesu- ja hoolduspüstolid	290	554	-
PH-ristpeakruvikeerajad	139	374	576
Pihustuspüstolid	286	552	-
Pihustustarvikud	291	554	-
Pikad näpitsad	34	359	-
Pinsetid	-	365	574
Pintslid	-	495	-
Pitskruvid	211	458	593
Plaetimismasinad	229	463	594
Plaatimistarvikud	-	464	594
Pliatsid	-	449	594
Plommitangid	-	557	-
Pneumaatiline haamer	-	551	-
Pneumaatilised klambripüstolid	-	550	-
Pneumaatilised lihviad	284	550	-
Pneumaatilised trellid	283	550	-
Pneumaatiliste süsteemide ühendused	293	-	-
Põlvekaitsmed	254	538	606
Poolmaskid	256	537	-
Pööratava otsaga kruvikeerajad	146	384	578
Prillid	258	535	606
Puidusaed	199	435	592
Pumpüstolid	288	554	-
PZ-kruvikeerajad	140	374	576
Ratta tasakaalustamise tangid	300	-	-
Rattavõtmed	299	544	-
Redelid	-	528	-
Rehad	-	564	-
Rullid ja rullikatted	-	489	-
Rull-möödulindid	179	477	600
Saelehed	201	438	592; 605
Segurid	-	466; 501	-
Silikonipüstolid	230	469	594
Silmusvõtmed	128	403	585
SL-kruvikeerajad	139	374	576
Spetsiaalööriistad	303; 313; 323	-	-
Spetsiaalvõtmed	311; 317	545	586
Spiraalid	69	-	575
Stoppertangid	50	367	573
Survetorud	285	554	-
Tabalukud	-	556	608
Täpiskruvikeerajad	143	378	577
Täpispäpitsad	48	365	-
Taskulambid	-	533	611
Tellitavad võtmed	69	374	574
Terad	211; 223	436; 471; 514	596
Tollipulgad	179	484	599
Tõmmitsad	303; 332; 339	545	-
Tööjalatsid	249	-	-

KÄSI-TÖÖRIISTAD	NEO	TOPEX	TOP TOOLS
Töökindad	260	539	606
Töökojalambid	-	532	-
Tööriistakapid	265	519	-
Tööriivad	238	-	-
Toruklambrid	317	547	-
Torutangid	52	372	575
Torutihendite näpitsad	314	-	-
Toruvõtmed	63	371	575
Toruvõtmed	-	404	585
Torx-kruvikeerajad	140	375	-
Tõstukid	327	542	-
Traatharjad	-	453	591
Ümarnäpitsad	35	395	573
Universaalnäpitsad	34	359	573
Vahupüstolid	233	470	595
Väljakeeramisvahendid	135	456	591
Vardalõikurid	202	450	588
Vasarad	193	428	589
Viilid	209	454	591
Vintsid	330	543	-
Võtmete komplekt kohvris	91	393	582

ELEKTRITÖÖRIISTAD	GRAPHITE PRO	GRAPHITE	VERTO
Akud	-	647; 815	777
Akukruvikeerajad	-	650	775
Akutrell-kruvikeerajad	-	641	775
Augusaag	-	744	798
Bensiinimootoriga saed	-	722	-
Drelli padrund	-	764	807
Ekstsentrilühvijad	-	687	783
Elektrilised trell-kruvikeerajad	-	659	-
Elektrisaed	-	-	788
Elektritrellid	624	661	779
Generaatorid	-	721	-
Glasuurplaadisaed	-	713	786
Hekipügajad	-	-	789
Höövliid	-	694	783
Keevitusmaterjalid	-	730	-
Keevitustarvikud	-	731	-
Ketassaed	-	710	785
Kettad	-	754	798
Kipsplaadilühvijad	-	690	-
Kompressorid	-	-	793
Kruvikeerajatsakud ja -pead	-	762	-
Kuumapuhurid	-	705	783
Lihvimiskaubad	-	759	802
Lihvipingid	-	711	784
Lintlühvijad	-	685	783
Löögita trellid	-	658	-
Lööktrellid	-	653	778
Minilühvijad	-	686	782
Multifunktsionaalsed seadmed	-	681	782
Muruniidukid	-	-	790
Murutrimmerid	-	-	789
Nurklühvijad	618	674	780
Oksakäärid	-	-	787
Õlid, määrded ja grafiit	-	744	-
Otslühvijad	-	686	-
Otssaed	-	697	781
Peitlid	-	740	796
Piikvasarad	628	-	-
Plekikäärid	-	702	-
Poleerijad	620	678	784
Puidusaed	-	711; 714	785
Puurid	-	734	602; 794
Puur-piikvasarad	-	664	779
Saelehed	-	757	806
Segurid	-	671	-
Segurid	-	669	-
Seinafreesid	662	678	-
Statiiv	-	-	806
Sukelpumbad	-	724	787
Surveturid	-	-	786
Süsiharjad	-	-	817
Taldlühvijad	-	688	782
Tikkisaed	-	695	781
Tolmuimejad	-	717	-
Traatharjad	-	751	804
Trell-segurid	-	669	779
Ülafreesid	-	-	783
Vikatid	-	-	791



РЪЧНИ ИНСТРУМЕНТИ	NEO	TOPEX	TOP TOOLS
Абразивни аксесоари	-	445	605
Авто-мото аксесоари	302	543	-
Адсорбер	256	-	-
Аксесоари за глазиране	-	464	594
Блокировки на газоразпределение	310	-	-
Бояджийски аксесоари	-	499	-
Бояджийски аксесоари	291	554	-
Бояджийски комплекти	-	490	-
Бояджийски четки	-	495	-
Брезент	-	527	608
Брусове	-	475	-
Бърчачи	-	466; 501	-
Валове и ролки	-	489	-
Вила	-	562	-
Гаечни ключове	69	374	574
Гаечни ключове - аксесоари	75; 78; 85; 90	392	584
Гилотина за рязане на панели	-	464	-
Глухи гаечни ключове	128	403	585
Градинарски аксесоари	-	566	-
Градинарски ножици	-	560	-
Градинарски триони	-	561	-
Гребла	-	564	-
Детектори	-	533	-
Динамометрични ключове	120; 302	405	585
Дискове	-	536	-
Дистанциометри	184	486	-
Длета	326	456	592
Дърводелски менгемета	211	458	593
Едностранин кирки	-	434	-
Електромери	190	486	601
Заваръчни машини	171	418	-
Затягащи щипци	53	369	574
Защита на товара	-	527	607
Зидарски летви	-	480	-
Изолиращи ленти	-	-	599
Изтисквачки на силикон	230	469	594
Имбусни ключове	115	405	586
Инструменти за смазване	342	545	606
Инструменти за стъкло	-	460	-
Инструменти за трасиране	-	484	602
Каски	-	538	-
Катинари	-	556	608
Клеци за plombиране	-	557	-
Клеци многофунц.	218	514	-
Ключове за дорници и болтове	133	404	-
Ключове за кола	299	544	-
Ключове за свещи	304	543	586
Кобури и джобове	277	526	-
Кожуси	-	506; 536	-
Колички	-	528	-
Комплект ключове в нуфарче	91	393	582
Комплекти 1000V	43	-	-
Комплекти за лакиране	286	552	-
Контейнери	-	522	-
Корпус за халогенен фар	-	530	611
Кофи и съдове	-	446	-
Креди	-	447; 484	-
Кръгли щипци	35	395	573
Кръстообразни отвертки PH	139	374	576
Куки	147	-	578
Кутия за скосвяване	-	438	-
Лазерна либела	-	482	601
Лати за мазане	-	482	-
Ленти	-	374; 468; 499	-
Ленти за трион	201	438	592; 605
Лепила	-	509	-
Либела	185	479	601
Линейни мярки	-	483	-
Ломове	208	456	590
Лопати обикновени и прави	216	449	611
Мазачески щипци	51	368	573
Макари	330	543	-
Манометри	291	-	-
Масла, смазки и графит	-	511	-
Машини за фаянс	229	463	594
Менгемета	204	453	591
Мерни ленти	182	478	601
Метли	-	564	-
Микрометри	-	485	-
Мистрии и пердашки	212	439	595
Миши опашки	-	-	588
Моливи	-	449	594
Монтьорски торби и колани	272	524	607

РЪЧНИ ИНСТРУМЕНТИ	NEO	TOPEX	TOP TOOLS
Мотика	-	562	-
Мярки сгъваеми	179	477	600
Наколеници	254	538	606
Накрайници за отвертки и патронници	152	382	578
Наставки и аксесоари	71; 76; 79; 88	391	-
Нитовачка	166	415	587
Нитове	-	417	-
Ножици	211; 223	436; 471; 514	596
Ножици за жив плет	-	562	-
Ножици за прътове	202	450	588
Ножици за трева	-	562	-
Ножици	-	475; 517	598
Обръщащи се отвертки	146	384	578
Огъвачи	-	373	-
Организери	275	522	-
Отвертка за отвинтване	135	456	591
Отвертки PZ	140	374	576
Отвертки SL	139	374	576
Отвертки тогх	140	375	-
Очила	258	535	606
Перфоратори	-	368	574
Пили	209	454	591
Пищети	-	365	574
Пистолети за опесъчаване	290	-	-
Пистолети за лепило	165	412	587
Пистолети за миене и поддръжка	290	554	-
Пистолети за напompване	288	554	-
Пистолети за продмукване	288	554	-
Пистолети за пръскане	286	552	-
Пистолети за пръскане електрически	-	552	-
Пистолети за пана	233	470	595
Плашки и метчици	-	452	-
Плоски гаечни ключове	122	401	584
Плоски ключове	127	403	585
Плоски щипци	35	359	573
Пневматичен чук	-	551	-
Пневматични бормащини	283	550	-
Пневматични муфи	293	-	-
Пневматични подшивачи	-	550	-
Пневматични шлайфове	284	550	-
Повдигащи	327	542	-
Подшивач	163	411	586
Полумаски	256	537	-
Поялник	174	419	587
Предни щипци	52	368	573
Предпазни очила	-	535	606
Предупредителни жилетки	-	538	-
Прецизни отвертки	143	378	577
Прецизни щипци	48	365	-
Пробовземачи	326	381	-
Проводници под налягане	285	554	-
Противошоумни вложки	255	-	-
Противошоумни наушници	-	537	-
Профилни вложки	268	-	-
Пълнител с лепило	-	414	587
Работни обувки	249	-	-
Работни ръкавици	260	539	606
Работно облекло	238	-	-
Резачки	64	372	575
Резачки за кабели	47; 59	-	-
Сандъци	273	519	611
Сгъваеми мярки	179	484	599
Сеначи	205	455	590
Секири	196	433	590
Сервизни лампи	-	532	-
Скоби за водни съединения	317	547	-
Скоби за подшивачи	165	411	587
Специални инструменти	303; 313; 323	-	-
Специални ключове	311; 317	545	586
Спирали	69	-	575
Странични щипци	35	359	573
Стълби	-	528	-
Теглички	303; 332; 339	545	-
Телени четки	-	453	591
Тресчотки	72; 77; 83	391	584
Триони за бетон	-	436	-
Триони за дървесина	199	435	592
Триони за метал	201	434	592
Тръбни ключове	63	371	575
Тръбни ключове	-	404	585
Ударни ключове	280	549	-
Ударни наставки	296	-	-
Удължени щипци	34	359	-

РЪЧНИ ИНСТРУМЕНТИ	NEO	TOPEX	TOP TOOLS
Универсални щипци	34	359	573
Февруари	-	420	-
Фенерчета	-	533	611
Филтри, редуктори и прибори за смазване	284	551	-
Хидравлични аксесоари	68	371	-
Чукове	193	428	589
Шкавчета за инструменти	265	519	-
Шлосерски шабъри	-	466; 465	596
Шнурчета	-	447	602
Шпанки	-	443	595
Шублери	188	484	599
Щипци за балансиране на колела	300	-	-
Щипци за изолация	39; 41; 47	361	574
Щипци за миши опашки	315	-	-
Щипци за разполагане на крайници	57	364	574
Щипци за тръби	52	372	575
Щипци за уплътнители за клапани	314	-	-
Щипци клещи за гвоздеи	51	368	573
Щипци за пръстени	50	367	573
Ъгломери	122	483	-
Ъгълници	-	483	602

ЕЛЕКТРОИНСТРУМЕНТИ	GRAPHITE PRO	GRAPHITE	VERTO
Абразивни аксесоари	-	759	802
Аксесоари за спояване	-	731	-
Акумулатори	-	647; 815	777
Акумулаторни отвертки	-	650	775
Бензинови триони	-	722	-
Бормащини безударни	-	658	-
Бърчачи	-	671	-
Вибрационни шлайфмашини	-	688	782
Водоструйки под високо налягане	-	-	786
Вълперодни четки	-	-	817
Въртящи се новашки чукове	-	664	779
Генератори за електрически ток	-	721	-
Градинарски ножици	-	-	787
Дискове	-	754	798
Длета	-	740	796
Ексцентършлайфове	-	687	783
Електрически триони	-	-	788
Заваръчни материали	-	730	-
Коачки за трева	-	-	790
Ковашки чукове	628	-	-
Компресори	-	-	793
Коси	-	-	791
Ленти за трион	-	757	806
Лентови шлайфове	-	685	783
Масла, смазки и графит	-	744	-
Машини за полиране	620	678	784
Минишлайфове	-	686	782
Мултифункционални устройства	-	681	782
Накрайници за отвертки и патронници	-	762	-
Настолни шмиргели	-	711	784
Ножици за жив плет	-	-	789
Ножици за ламарина	-	702	-
Патрон за бормашина	-	764	807
Перфоратори	624	661	779
Пистолети за горещ въздух	-	705	783
Потопляеми помпи	-	724	787
Прави шлайфове	-	686	-
Прахоотсмукачки	-	717	-
Пробивни акумулаторни винтоверти	-	641	775
Пробивни мрежови винтоверти	-	659	-
Пробивни смесителни машини	-	669	779
Пробивни ударни машини	-	653	778
Рендета	-	694	783
Саблени триони	-	697	781
Свердела	-	734	602; 794
Смесители	-	669	-
Статив	-	-	806
Телени четки	-	751	804
Тесен трион	-	744	798
Тримери за трева	-	-	789
Триони	-	695	781
Триони за дървесина	-	711; 714	785
Фрези за канали в бетон	662	678	-
Фрезмашини с горен шпиндел	-	-	783
Циркуляри	-	710	785
Циркуляри за фаянс	-	713	786
Шлайфове за гипс	-	690	-
Ъглови шлайфове	618	674	780

RUČNI ALATI	NEO	TOPEX	TOP TOOLS
Abrazivni materijali	-	445	605
Alat za staklo	-	460	-
Alati za glazuru	229	463	594
Alati za podmazivanje	342	545	606
Aparati za varenje	171	418	-
Apsorberi	256	-	-
Blokade za radilice	310	-	-
Bočna ključašta	35	359	573
Brusevi	-	475	-
Bušaći rupa	-	368	574
Čegrtaljke	72; 77; 83	391	584
Čekići	193	428	589
Čeona ključašta	52	368	573
Cerade	-	527	608
Cijevasti ključevi	-	404	585
Daljinomjeri	184	486	-
Detektor	-	533	-
Dinamometrički ključevi	120; 302	405	585
Dizalice	330	543	-
Dijeta	326	456	592
Dvosmjerni odvijači	146	384	578
Električni mjerni alati	190	486	601
Električni pištolji za prskanje	-	552	-
Filteri, reduktori i nauljivači	284	551	-
Futrole i džepovi	277	526	-
Gladilice i gleterice	212	439	595
Gogle	-	535	606
Grablje	-	564	-
Gradevinski metri	-	483	-
Halogenski pribor	-	530	611
Hidraulički pribor	68	371	-
Imbus ključevi	115	405	586
Ispitivači	326	381	-
Istiskivači silikona	230	469	594
Izdužena ključašta	34	359	-
Izolacijske trake	-	-	599
Izlakači	303; 332; 339	545	-
Kacige	-	538	-
Kapice i pribor	71; 76; 79; 88	391	-
Kistovi	-	495	-
Klamerice	163	411	586
Klamerice	165	411	587
Ključašta za brtvu ventila	314	-	-
Ključašta za čavle	51	368	573
Ključašta za cijevi	52	372	575
Ključašta za izolaciju	39; 41; 47	361	574
Ključašta za kotače	300	-	-
Ključašta za nastavke	57	364	574
Ključašta za plombiranje	-	557	-
Ključašta za prstenove	50	367	573
Ključašta za stezne objumice	315	-	-
Ključašta za zakovice	166	415	587
Ključašta za žbuku	51	368	573
Ključevi za cijevi	63	371	575
Ključevi za kotače	299	544	-
Ključevi za svijeeće	304	543	586
Kolica	-	528	-
Konopi	-	447	602
Krede	-	447; 484	-
Križni odvijači PH	139	374	576
Kuke	147	-	578
Kutnici	-	483	602
Kutomjeri	122	483	-
Laserske libele	-	482	601
Lemilice	174	419	587
Lemovi	-	420	-
Libele	185	479	601
Ličilačka oprema	-	490	-
Ličilački pribor	-	499	-
Listovi pile	201	438	592; 605
Ljepila	-	509	-
Ljestve	-	528	-
Lokoti	-	556	608
Lomovi	208	456	590
Lopate i kopače	216	449	611
Manometri	291	-	-
Metle	-	564	-
Mikrometri	-	485	-
Mjerila na razvlačenje	179	477	600
Mješalice	-	466; 501	-
Motike	-	434	-
Motike	-	562	-
Naočale	258	535	606

RUČNI ALATI	NEO	TOPEX	TOP TOOLS
Nareznice i ureznice	-	452	-
Nasadni ključevi-pribor	75; 78; 85; 90	392	584
Nastavci za odvijače i drške	152	382	578
Noževi	211; 223	436; 471; 514	596
Nožiči	-	464; 465	596
Odvijači	135	456	591
Odvijači PZ	140	374	576
Odvijači SL	139	374	576
Odvijači torx	140	375	-
Okasti ključevi	128	403	585
Okrugla ključašta	35	395	573
Olovke	-	449	594
Oprema za vrt	-	566	-
Opružne objumice	317	547	-
Organizeri	275	522	-
Ormar	265	519	-
Osovinski i imbus ključevi	133	404	-
Patroni s ljepilom	-	414	587
Pile za beton	-	436	-
Pile za drvo	199	435	592
Pile za metal	201	434	592
Pile za vrt	-	561	-
Pincete	-	365	574
Pištolji za ispuhivanje	288	554	-
Pištolji za ljepila	165	412	587
Pištolji za pjenu	233	470	595
Pištolji za pjesak	290	-	-
Pištolji za pranje i održavanje	290	554	-
Pištolji za prskanje	286	552	-
Pištolji za pumpanje	288	554	-
Ploče	-	536	-
Plosnata ključašta	35	359	573
Plosnati ključevi	127	403	585
Plosnato okasti ključevi	122	401	584
Pneumatske brusilice	284	550	-
Pneumatske bušilice	283	550	-
Pneumatske klamerice	-	550	-
Pneumatske spojnice	293	-	-
Pneumatski čekić	-	551	-
Podesivi ključevi	69	374	574
Podizači	327	542	-
Polumaske	256	537	-
Pomična mjerila	188	484	599
Posebni ključevi	311; 317	545	586
Precizna ključašta	48	365	-
Precizni odvijači	143	378	577
Preklonni metri	179	484	599
Pribor za glazuru	-	464	594
Pribor za prskalnice	291	554	-
Pribor za vozila	302	543	-
Profili za žbukanje	-	482	-
Profilirani ulošci za bravu	268	-	-
Radioničke lampe	-	532	-
Radna obuća	249	-	-
Radna odjeća	238	-	-
Reflektirajući prsluci	-	538	-
Rezači	64	372	575
Rezači	205	455	590
Rezači za kablove	47; 59	-	-
Rol metri	-	484	602
Šablone za rezanje	-	438	-
Set ključeva u koferu	91	393	582
Setovi 1000V	43	-	-
Setovi za lakiranje	286	552	-
Sjekire	196	433	590
Škare	-	475; 517	598
Škare za šipke	202	450	588
Škare za travu	-	562	-
Škare za živicu	-	562	-
Škrinje	273	519	611
Špahtle	-	443	595
Specijalistički alati	303; 313; 323	-	-
Spirale	69	-	575
Spremnici	-	522	-
Stegače	204	453	591
Stezna ključašta	53	369	574
Stezne objumice	-	-	588
Steznici	211	458	593
Štitnici	-	506; 536	-
Štitnici sluha	-	537	-
Štitnici za koljena	254	538	606
Svjetiljke	-	533	611
Tlačni vodovi	285	554	-

RUČNI ALATI	NEO	TOPEX	TOP TOOLS
Torbe i pojasi za alate	272	524	607
Trake	-	374; 468; 499	-
Trake za mjerenje	182	478	601
Turpije	209	454	591
Udarne kapice	296	-	-
Udarni ključevi	280	549	-
Ulja, maziva i grafit	-	511	-
Ulošci protiv buke	255	-	-
Univerzalna ključašta	34	359	573
Uređaj za rezanje panela	-	464	-
Uređaji za savijanje cijevi	-	373	-
Valjci	-	489	-
Vile	-	562	-
Višefunkcionalni alat	218	514	-
Vjedra i zidarske kante	-	446	-
Vrtne škare	-	560	-
Zakovice	-	417	-
Zaštita robe	-	527	607
Zaštitne rukavice	260	539	606
Žičane četke	-	453	591
Zidarske ravnjače	-	480	-

ELEKTRIČNI ALATI	GRAPHITE PRO	GRAPHITE	VERTO
Abrazivni materijali	-	759	802
Akumulatori	-	647; 815	777
Akumulatorske bušilice-odvijači	-	641	775
Akumulatorski izvijači	-	650	775
Benzinske pile	-	722	-
Blanje	-	694	783
Brusilice za gips	-	690	-
Bušaći čekići štemalice	-	664	779
Bušilice bez udara	-	658	-
Bušilice mješalice	-	669	779
Čekić-bušilice	624	661	779
Čekići razbijajući	628	-	-
Dijeta	-	740	796
Ekscitarske brusilice	-	687	783
Električne bušilice-izvijači	-	659	-
Električne pile	-	-	788
Fenovi za vrući zrak	-	705	783
Generatori struje	-	721	-
Glodalice za utore	662	678	-
Kompresori	-	-	793
Kosilice	-	-	791
Kosilice za travu	-	-	790
Kružna pila za rupe	-	744	798
Kružne pile	-	710	785
Kutne brusilice	618	674	780
Listovi pile	-	757	806
Materijali za zavarivanje	-	730	-
Mješalice	-	669	-
Mini brusilice	-	686	782
Mješalice	-	671	-
Nastavci za odvijače i drške	-	762	-
Oprema za zavarivanje	-	731	-
Pile za drvo	-	711; 714	785
Pile za glazuru	-	713	786
Ploče	-	754	798
Potopne crpke	-	724	787
Ravne brusilice	-	686	-
Sabljaste pile	-	697	781
Škare za lim	-	702	-
Škare za živicu	-	-	789
Stativ	-	-	806
Stezna glava-borfuter	-	764	807
Stolne brusilice	-	711	784
Svrdla	-	734	602; 794
Tračne brusilice	-	685	783
Trimeri za travu	-	-	789
Ubodne pile	-	695	781
Udarne bušilice	-	653	778
Ugljene ,etkice	-	-	817
Ulja, maziva i grafit	-	744	-
Uređaji za poliranje	620	678	784
Usisavači	-	717	-
Vertikalne glodalice	-	-	783
Vibracijske brusilice	-	688	782
Višenamjenski uređaji	-	681	782
Visokotlačni čistači	-	-	786
Vrtne škare	-	-	787
Žičane četke	-	751	804

## SR

RUČNI UREĐAJI	NEO	TOPEX	TOP TOOLS
Abrazivni artikli	310	-	-
Alatke za podmazivanje	342	545	606
Alatke za staklo	-	460	-
Artikli za sečenje	-	445	605
Baštenske testere	-	561	-
Baštenski pribor	-	566	-
Bočna klešta	35	359	573
Čegrtaljke	72; 77; 83	391	584
Čekići	193	428	589
Čeona klešta	52	368	573
Cerade	-	527	608
Četkice	-	495	-
Cevni ključevi	-	404	585
Čuskije	208	456	590
Daljinomeri	184	486	-
Detektor	-	533	-
Dinamometerski ključevi	120; 302	405	585
Dizalice	330	543	-
Dizalice	327	542	-
Dleta	326	456	592
Dodaci za motore	302	543	-
Dugačka klešta	34	359	-
Električni merači	190	486	601
Filteri, reduktori i podmazivači	284	551	-
Francuski ključevi	69	374	574
Futrole i džepovi	277	526	-
Grabulje	-	564	-
Halogeni ramovi	-	530	611
Heftalice	163	411	586
Hidraulični kablovi	285	554	-
Hidraulični pribor	68	371	-
Inbus ključevi	115	405	586
Istiskivači silikona	230	469	594
Izolacione trake	-	-	599
Katanci	-	556	608
Klešta za balansiranje točkova	300	-	-
Klešta za cevi	52	372	575
Klešta za izolaciju	39; 41; 47	361	574
Klešta za malterisanje	51	368	573
Klešta za plombiranje	-	557	-
Klešta za pričvrstne trake	315	-	-
Klešta za prstenove	50	367	573
Klešta za stezanje	53	369	574
Klešta za vadenje ekspera	51	368	573
Klešta za zaprtivanje ventila	314	-	-
Klješta za postavljanje nastavaka	57	364	574
Ključevi za cevi	63	371	575
Ključevi za svećice	304	543	586
Ključevi za točkove	299	544	-
Kolica	-	528	-
Komplet ključeva u koferu	91	393	582
Kompleti 1000V	43	-	-
Kompleti za lakiranje	286	552	-
Kontejneri	-	522	-
Kosi sandučići	-	438	-
Krede	-	447; 484	-
Krstasti odvijači PH	139	374	576
Kuke	147	-	578
Laserske libele	-	482	601
Legure za lemljenje	-	420	-
Lemilice	174	419	587
Lepkovi	-	509	-
Letve za malterisanje	-	482	-
Libele	185	479	601
Liftovi	-	562	-
Linijski metri	-	483	-
Lopate i lopatice	216	449	611
Lopatice	-	443	595
Makaze	-	475; 517	598
Makaze	-	560	-
Makaze za travu	-	562	-
Makaze za žicu	202	450	588
Makaze za živu ogradu	-	562	-
Maketarski alati	-	484	602
Manometri	291	-	-
Mašina za sečenje panela	-	464	-
Mašine za glazuru	229	463	594
Mašine za nitovanje	166	415	587
Mašine za zavarivanje	171	418	-
Merne trake	179	477	600
Merne trake	182	478	601
Mešala	-	466; 501	-
Metle	-	564	-

RUČNI UREĐAJI	NEO	TOPEX	TOP TOOLS
Mikrometri	-	485	-
Mistrije i glačalice	212	439	595
Molerski kompleti	-	490	-
Molerski pribor	-	499	-
Monsterske torbe i kaiši	272	524	607
Motike	-	562	-
Naočare	-	535	606
Naočare	258	535	606
Nareznice i narezna svrdla	-	452	-
Nasadni ključevi – pribor	75; 78; 85; 90	392	584
Nastavci za odvijače i drške	152	382	578
Natikači i dodaci	71; 76; 79; 88	391	-
Nitne	-	417	-
Nivelmanske letve	-	480	-
Noževi	211; 223	436; 471; 514	596
Noževi	64	372	575
Noževi za kablove	47; 59	-	-
Nušnice protiv buke	-	537	-
Obezbeđenje za teret	-	527	607
Obrtni odvijači	146	384	578
Odvijači	135	456	591
Odvijači PZ	140	374	576
Odvijači SL	139	374	576
Odvijači torx	140	375	-
Okasti ključevi	128	403	585
Okrugla klešta	35	395	573
Olovke	-	449	594
Organizeri	275	522	-
Ormarčić za alat	265	519	-
Paralelni merači	188	484	599
Perforatori	-	368	574
Pjuki	-	434	-
Pincete	-	365	574
Pištolji za lepak	165	412	587
Pištolji za penu	233	470	595
Pištolji za peskarenje	290	-	-
Pištolji za pranje i konzervaciju	290	554	-
Pištolji za prođuvavanje	288	554	-
Pištolji za prskanje, električni	-	552	-
Pištolji za pumpanje	288	554	-
Pištolji za špricanje	286	552	-
Plijosnata klešta	35	359	573
Ploče	-	536	-
Pneumatke brusilice	284	550	-
Pneumatke bušilice	283	550	-
Pneumatska oprema	293	-	-
Pneumatske heftalice	-	550	-
Pneumatski čekići	-	551	-
Polumaske	256	537	-
Precizna klešta	48	365	-
Precizni odvijači	143	378	577
Pribor za popločavanje	-	464	594
Pribor za prskanje	291	554	-
Profilisani ulošci	268	-	-
Pužasti kaiševi	317	547	-
Radioničke lampe	-	532	-
Radna obuća	249	-	-
Radna odeća	238	-	-
Radne rukavice	260	539	606
Ručne lampe	-	533	611
Sanduci	-	528	-
Sanduci	273	519	611
Savijači	-	373	-
Savijeni metri	179	484	599
Sečiva	201	438	592; 605
Sekači	205	455	590
Sekire	196	433	590
Šestougaoni i kosočeljusni ključevi	133	404	-
Šigurnosni prsluci	-	538	-
Šlemovi	-	538	-
Spajalice	165	411	587
Specijalističke alatke	303; 313; 323	-	-
Specijalni ključevi	311; 317	545	586
Spirale	69	-	575
Stege	303; 332; 339	545	-
Stege	204	453	591
Stezači	211	458	593
Štitnici za kolena	254	538	606
Strugači	-	464; 465	596
Testere za beton	-	436	-
Testere za drvo	199	435	592
Testere za metal	201	434	592
Testeri	326	381	-

RUČNI UREĐAJI	NEO	TOPEX	TOP TOOLS
Tocila	-	475	-
Trake	-	374; 468; 499	-
Turpije	209	454	591
Udarni ključevi	280	549	-
Udarni naglavci	296	-	-
Uglomeri	-	483	602
Uglomeri	122	483	-
Ulja, maziva i grafit	-	511	-
Ulošci za lepilo	-	414	587
Umeci za zaštitu od buke	255	-	-
Univerzalna klešta	34	359	573
Upijači	256	-	-
Valjci i rolne	-	489	-
Vedra i korita	-	446	-
Vežni kaiševi	-	-	588
Vilasti ključevi	127	403	585
Vilasto-okasti ključevi	122	401	584
Visefunkcionalni alat	218	514	-
Zaštite	-	506; 536	-
Žičane četke	-	453	591
Žice	-	447	602

ELEKTROUREĐAJI	GRAPHITE PRO	GRAPHITE	VERTO
Akumulatori	-	647; 815	777
Akumulatorske bušilice odvijači	-	641	775
Akumulatorski odvijači?	-	650	775
Artikli za sečenje	-	759	802
Benzinske testere	-	722	-
Blanje	-	694	783
Brusilice za gips	-	690	-
Burgije	-	734	602; 794
Bušilice bez udara	-	658	-
Bušilice sa čekićem	624	661	779
Bušilice-mešalice	-	669	779
Čekići za bušenje-kovanje	-	664	779
Čekići za kovanje	628	-	-
Dleta	-	740	796
Ekscentrične brusilice	-	687	783
Električne testere	-	-	788
Generatori	-	721	-
Glodalice	662	678	-
Glodalice sa gornjim vretenom	-	-	783
Kompresori	-	-	793
Kose	-	-	791
Kosilice za travu	-	-	790
Kosilice za travu	-	-	789
Kružna testera za rupe	-	744	798
Kružne testere	-	710	785
Makaze	-	-	787
Makaze za lim	-	702	-
Makaze za živu ogradu	-	-	789
Mašine za prljenje tkanine	-	705	783
Materijali za varenje	-	730	-
Mešala	-	671	-
Mešalice	-	669	-
Minibrusilice	-	686	782
Mrežne bušilice-odvijači	-	659	-
Nastavci za odvijače i drške	-	762	-
Obične brusilice	-	686	-
Oscilatorne brusilice	-	688	782
Ploče	-	754	798
Polir-mašine	620	678	784
Potopne pumpe	-	724	787
Pribor za varenje	-	731	-
Ručna testera za prosecanje	-	695	781
Sabljaste testere	-	697	781
Sečiva	-	757	806
Stativ	-	-	806
Stezna glava-borfuter	-	764	807
Stone brusilice	-	711	784
Sunderi za čišćenje	-	-	786
Testere za drva	-	711; 714	785
Testere za glazuru	-	713	786
Trakaste brusilice	-	685	783
Udarne bušilice	-	653	778
Ugaone brusilice	618	674	780
Ugljene četke	-	-	817
Ulja, maziva i grafit	-	744	-
Usisivači	-	717	-
Višenamenski uređaji	-	681	782
Žičane četke	-	751	804



ΕΡΓΑΛΕΙΑ ΧΕΙΡΟΣ	NEO	TOPEX	TOP TOOLS
Αλφάδια	185	479	601
Αλφαδοπήκες	-	482	-
Αναδευτήρες	-	466; 501	-
Ανικνευτές	-	533	-
Άξεσούρα αυτοκινήτων	302	543	-
Απογυμνωτές καλωδίων	39; 41; 47	361	574
Αποστασιόμετρα	184	486	-
Βαρούλκα	330	543	-
Βάσεις χειροκίνητης σέγας	-	438	-
Βιδολόγοι κρουστικοί	280	549	-
Βούρτσες συμπίδων	-	453	591
Γαλλικά κλειδιά	69	374	574
Γάντζοι	147	-	578
Γάντια εργασίας	260	539	606
Γερμανικά κλειδιά	127	403	585
Γερμανοπολύγωνα κλειδιά	122	401	584
Γιλέκα σήμανσης	-	538	-
Γρύλλοι	327	542	-
Γυαλιά προστασίας	-	535	606
Γυαλιά προστασίας	258	535	606
Γωνιόμετρα	122	483	-
Διακορευτές	-	368	574
Δράπανα αέρος	283	550	-
Δυναμομετρικά κλειδιά	120; 302	405	585
Ειδικός εξοπλισμός	303; 313; 323	-	-
Εναλλακτικές κεφαλές και εξαρτήματα	71; 76; 79; 88	391	-
Ενδεικτικά τάσης	326	381	-
Ενδύματα εργασίας	238	-	-
Εξολκείς και ανάποδο έμβολο με γάντζου	303; 332; 339	545	-
Εξωλεκείς	135	456	591
Εξωλεκείς ταξέων συνδέσμων αγωγών καυσίμου	314	-	-
Επιγονατίδες	254	538	606
Εργαλεία για γυαλί	-	460	-
Εργαλεία ελαστικοποίησης	-	499	-
Εργαλεία κηπουρικής	-	566	-
Εργαλεία λίπανσης	342	545	606
Εργαλεία μαρκαρίσματος	-	484	602
Εργαλεία υδραυλικού	68	371	-
Εργαλεία πολλαπλής χρησιμότητας	218	514	-
Εργαλείοθιές	273	519	611
Ευκαμπτή σωλήνες αέρος	285	554	-
Θήκες εργαλείων	277	526	-
Κάβουρες υδραυλικού	63	371	575
Καλάι	-	420	-
Καλέμα	205	455	590
Κανόνες οικοδομής	-	480	-
Καρτότα μεταφοράς	-	528	-
Καρυφωτικά αέρος	-	550	-
Καστίνες	275	522	-
Κασμάδες	-	434	-
Καστάνιες	72; 77; 83	391	584
Καταβίδια PZ	140	374	576
Καταβίδια SL	139	374	576
Καταβίδια torx	140	375	-
Καταβίδια ακριβείας	143	378	577
Καταβίδια με εναλλακτική μύτη	146	384	578
Κιβώτια εργαλείων	265	519	-
Κιμωλία	-	447; 484	-
Κλαδευτήρια	-	560	-
Κλειδιά ειδικά	311; 317	545	586
Κλειδιά εξάγωνα μετρικά	115	405	586
Κλειδιά καρδάρια	133	404	-
Κλειδιά σωληνωτά - παρελκόμενα	75; 78; 85; 90	392	584
Κόλλες	-	509	-
Κολλητήρια	174	419	587
Κόπτες πλακιδίων	229	463	594
Κουβάδες και κάνιστρα	-	446	-
Κουρμπαδόροι	-	373	-
Κουτιά και σκαφάκια αποθήκευσης	-	522	-
Κόπτες	64	372	575
Κόπτες ακριβείας	48	365	-
Κόπτες καλωδίων	47; 59	-	-
Κόπτες μετάλλου	202	450	588
Κόπτες πλακών πατώματος	-	464	-
Κράνοι	-	538	-
Κρουστικές κεφαλές	296	-	-
Κυλινδρίοι για κλειδαριές	268	-	-
Λαβίδες σφράγισης	-	557	-
Λάδια, λιπαντικά και γραφίτης	-	511	-
Λάμπες φορητές	-	532	-
Λειαντήρες αέρος	284	550	-
Λοισοί	208	456	590

ΕΡΓΑΛΕΙΑ ΧΕΙΡΟΣ	NEO	TOPEX	TOP TOOLS
Λουκέτα	-	556	608
Μακριά μπουκαλιέρα	34	359	-
Μανόμετρα	291	-	-
Μάσκες προστασίας	256	537	-
Μαχαίρια	211; 223	436; 471; 514	596
Μέγνη	204	453	591
Μεταλλικές γωνίες	-	483	602
Μετροταινίες	179	477	600
Μετροταινίες	182	478	601
Μικρόμετρα	-	485	-
Μολύβια	-	449	594
Μουσαμάς	-	527	608
Μπαζοκλειδα	304	543	586
Μυστριά και τριβίδια	212	439	595
Μύτες και προσαρμογείς	152	382	578
Μυτοσίμπιδα	35	359	573
Μυτοσίμπιδα γενικής χρήσης	34	359	573
Εύστρες	-	464; 465	596
Παχύμετρο	188	484	599
Πένα με σφυρί για βαρύδια ζυγοστάθμισης τροχών	300	-	-
Πένα σύσφιξης	53	369	574
Πέτρες ακονίσματος	-	475	-
Πηρούνες	-	562	-
Πινέλο	-	495	-
Πιστόλια αμμοβολής	290	-	-
Πιστόλια αντιδιαβρωτικής επεξεργασίας	290	554	-
Πιστόλια αψφού	233	470	595
Πιστόλια για φούσκωμα ελαστικών	288	554	-
Πιστόλια κόλλας	165	412	587
Πιστόλια σιλικόνης	230	469	594
Πιστόλια ψυθίασης	288	554	-
Πιστόλια ψεκασμού	286	552	-
Πιστόλια ψεκασμού ηλεκτρικά	-	552	-
Πλαγιόκοπτες	35	359	573
Πολύγωνα κλειδιά	128	403	585
Πριόνι ξύλου	199	435	592
Πριόνια κήπου	-	561	-
Πριόνια μετού	-	436	-
Πριονόλαμες	201	438	592; 605
Πριονοδόροι	166	415	587
Πριτσίνια	-	417	-
Προκαβγάτες	51	368	573
Προστασία φορτίου	-	527	607
Προστατευτικά προπετάσματα	-	506; 536	-
Πτυσσόμενα μέτρα	179	484	599
Ράβδοι κόλλας	-	414	587
Ράσες	209	454	591
Ροκάνια	326	456	592
Ρολλά βαφής και ανταλλακτικά	-	489	-
Σετ 1000V	43	-	-
Σετ βαφής	286	552	-
Σετ βαφής	-	490	-
Σετ κλειδίων σε βαλίτσα	91	393	582
Σετ στερέωσης αξόνων διανομής	310	-	-
Σιδεροπριόνια	201	434	592
Σκάλες	-	528	-
Σκαπτικό πιστολέτο αέρος	-	551	-
Σκούπες	-	564	-
Σπάτουλες	-	443	595
Σπιράλ	69	-	575
Σταυροειδή κλειδιά	299	544	-
Σταυροκατσάβιδα PH	139	374	576
Στρογγυλεμένα μυτοσίμπιδα	35	395	573
Σύνδεσμοι αέρος	293	-	-
Συνδετήρες	165	411	587
Συρραπτικά	163	411	586
Συσκευές λείζερ	-	482	601
Συσκευές μέτρησης	190	486	601
Σύσκειση συγκόλλησης πολυμερών σωλήνων	171	418	-
Συστήματα τοποθέτησης πλακιδίων	-	464	594
Σφιγκτήρες	211	458	593
Σφιγκτήρες	-	-	588
Σφιγκτήρες ρυθμιζόμενοι	317	547	-
Σφυριά	193	428	589
Σχοινιά	-	447	602
Σωληνωτά κλειδιά	-	404	585
Ταινίες	-	374; 468; 499	-
Ταινίες μονωτικές	-	-	599
Τανάλια	52	368	573
Τανάλλες	51	368	573
Τανάλλες υδραυλικού	52	372	575
Τροχοί	-	536	-

ΕΡΓΑΛΕΙΑ ΧΕΙΡΟΣ	NEO	TOPEX	TOP TOOLS
Τσάντες και ζώνες εργαλείων	272	524	607
Τσάπες	-	562	-
Τσεκούρια	196	433	590
Τσιμπία για θιλικωτικές κυκλικές σφάλλειες	50	367	573
Τσιμπίδες	-	365	574
Τσιμπίδες για σφιγκτήρες	315	-	-
Τσιμπίδες προεραρίσματος ακροδεκτών	57	364	574
Τσουγκράνες	-	564	-
Υλικά απόξεσης	-	445	605
Υποδήματα εργασίας	249	-	-
Φακοί	-	533	611
Φιλέρες και σπειρωτόμοι εσωτερικού σπειρώματος	-	452	-
Φίλτρα	256	-	-
Φίλτρα, μειωτήρες, λιπαντήρες	284	551	-
Φυάκια και πατόφυα	216	449	611
Φωτιστικά αλογόνου	-	530	611
Χάρακες	-	483	-
Χλοσκοπικά ψαλίδια	-	562	-
Ψαλίδια	-	475; 517	598
Ψαλίδια μπροντούρας	-	562	-
Ψεκαστικά εργαλεία	291	554	-
Ότσοσπίδες	255	-	-
Ότσοσπίδες προστατευτικές	-	537	-

ΗΛΕΚΤΡΙΚΑ ΕΡΓΑΛΕΙΑ	GRAPHITE PRO	GRAPHITE	VERTO
Αναδευτήρες	-	671	-
Βενζινοκίνητα πριόνια	-	722	-
Βούρτσες συμπίδων	-	751	804
Βραχιόλια στήριξης	-	-	806
Βυθίζόμενες αντλίες	-	724	787
Γωνιακοί λειαντήρες	618	674	780
Διακοπριόνια	-	710	785
Δράπανα	-	658	-
Δράπανα αναδευτήρες	-	669	779
Δραπανοκατσάβιδα ενάρματα	-	659	-
Δραπανοκατσάβιδα επασφοριζόμενα	-	641	775
Ευθείς λειαντήρες	-	686	-
Ηλεκτρικές σκούπες	-	717	-
Ηλεκτρικοί συσσωρευτές	-	647; 815	777
Ηλεκτρογεννήτριες	-	721	-
Ηλεκτροκίνητα πριόνια	-	-	788
Καταβίδια επασφοριζόμενα	-	650	775
Κεντροσφικτικές δράπανου	-	764	807
Κλαδευτήρια	-	-	787
Κόπτες πλακιδίων	-	713	786
Κρουστικά δράπανα	-	664	779
Κρουστικά δράπανα	-	653	778
Λάδια, λιπαντικά και γραφίτης	-	744	-
Λειαντήρες τοίκου	-	690	-
Μίνι λειαντήρες	-	686	782
Μύτες και προσαρμογείς	-	762	-
Οικοδομικοί αναδευτήρες	-	669	-
Παλμικά έκκεντρα τριβεία	-	687	783
Παλμικά τριβεία	-	688	782
Παρελκόμενα συγκόλλησης	-	731	-
Πιστόλια θερμού αέρος	-	705	783
Πλάνες, πλάνες ξυλοφυγού για κατασκευή συνδέσεων κατά μήκος, πλάνες ξεκαθάρσιμου	-	694	783
Πλιστικά υψηλής πίεσης	-	-	786
Πολυεργαλεία	-	681	782
Πριόνια	-	744	798
Πριόνια κοπής ξύλου	-	711; 714	785
Πριονόλαμες	-	757	806
Ροκάνια	-	740	796
Σέγες	-	695	781
Σκαπτικά πιστολέτα	628	-	-
Σπαθόσες	-	697	781
Στιλβωτήρες	620	678	784
Στιλβωτήρες πάγκου	-	711	784
Συμπίδες	-	-	793
Σφυροδράπανα	624	661	779
Ταινολειαντήρες	-	685	783
Τροχοί	-	754	798
Τρυπάνια	-	734	602; 794
Υλικά απόξεσης	-	759	802
Υλικά συγκόλλησης	-	730	-
Φρέζες αλκαλικών τοίκου	662	678	-
Φρέζες πάγκου με άνω άκρο	-	-	783
Χλοσκοπικά	-	-	790
Χλοσκοπικά	-	-	791
Χλοσκοπικές μηχανές	-	-	789
Ψαλίδια μετάλλου	-	702	-
Ψαλίδια μπροντούρας	-	-	789
Ψηκτικές άβρακα	-	-	817

HERRAMIENTAS MANUALES	NEO	TOPEX	TOP TOOLS
Abrazaderas	-	-	588
Absorbedores	256	-	-
Accesorios de aspersión	291	554	-
Accesorios de automoción	302	543	-
Accesorios de jardín	-	566	-
Accesorios de pintura	-	499	-
Accesorios hidráulicos	68	371	-
Accesorios para azulejos	-	464	594
Aceites, engrases	-	511	-
Acoplamiento neumáticos	293	-	-
Alicates de corte lateral	35	359	573
Alicates de pinzas largas	34	359	-
Alicates de precisión	48	365	-
Alicates frontales	52	368	573
Alicates para abrazaderas	315	-	-
Alicates para anillos	50	367	573
Alicates para equilibrar ruedas	300	-	-
Alicates para revoque	51	368	573
Alicates para selladores de válvulas	314	-	-
Alicates para tubos	52	372	575
Alicates planos	35	359	573
Alicates redondos	35	395	573
Alicates universales	34	359	573
Armarios de almacenaje para herramientas	265	519	-
Arrancaclavos	51	368	573
Artículos lijadores	-	445	605
Azadas	-	562	-
Bloqueos para engranaje	310	-	-
Bolsas y cinturones para herramientas	272	524	607
Brochas	-	495	-
Cabrestantes	330	543	-
Cajas	273	519	611
Calibres	188	484	599
Calzado de trabajo	249	-	-
Candados	-	556	608
Carracas	72; 77; 83	391	584
Carretillas	-	528	-
Cartuchos de pegamento	-	414	587
Cascos	-	538	-
Cepillos de alambre	-	453	591
Chalecos de señalización	-	538	-
Cilindros de la cerradura	268	-	-
Cintas	-	374; 468; 499	-
Cintas aislantes	-	-	599
Cintas largas	182	478	601
Cintas sin fin	317	547	-
Cojinetes y machos de roscar	-	452	-
Colas	-	509	-
Cortadores	64	372	575
Cortadores de cables	47; 59	-	-
Cortafíos	205	455	590
Cubos	-	446	-
Cuchillos	211; 223	436; 471; 514	596
Cuchillos para césped	-	562	-
Cuchillos para varillas	202	450	588
Cuerdas	-	447	602
Destornilladores de cruz PH	139	374	576
Destornilladores de precisión	143	378	577
Destornilladores PZ	140	374	576
Destornilladores reversibles	146	384	578
Destornilladores SL	139	374	576
Destornilladores torx	140	375	-
Detectores	-	533	-
Discos	-	536	-
Elevadores	327	542	-
Escaleras	-	528	-
Escobas	-	564	-
Espátulas	-	443	595
Espirales	69	-	575
Exprimidores de silicona	230	469	594
Extractores	303; 332; 339	545	-
Extractores	135	456	591
Filtros, reductores y engrasadores	284	551	-
Flexómetros	179	477	600
Formones	326	456	592
Gafas	258	535	606
Gafas protectoras	-	535	606
Ganchos	147	-	578
Grapadoras	163	411	586
Grapadoras neumáticas	-	550	-
Grapas	165	411	587
Guantes de protección	260	539	606
Guías de sierra	-	438	-

HERRAMIENTAS MANUALES	NEO	TOPEX	TOP TOOLS
Guillotina para cortar paneles	-	464	-
Hachas	196	433	590
Herramienta multiuso	218	514	-
Herramientas de lubricación	342	545	606
Herramientas de trazar	-	484	602
Herramientas especializadas	303; 313; 323	-	-
Herramientas para vidrio	-	460	-
Hojas	201	438	592; 605
Horquillos	-	562	-
Juego de llaves en un maletín	91	393	582
Juegos 1000 V	43	-	-
Juegos de barnizado	286	552	-
Juegos de pintura	-	490	-
Lámparas de taller	-	532	-
Lámparas halógenas	-	530	611
Lápices	-	449	594
Lijadoras neumáticas	284	550	-
Limas	209	454	591
Linternas	-	533	611
Llanas y talochas	212	439	595
Llaves Allen	115	405	586
Llaves combinadas	122	401	584
Llaves de estrella	128	403	585
Llaves de impacto	280	549	-
Llaves de tubo	-	404	585
Llaves de vaso	296	-	-
Llaves de vaso - accesorios	75; 78; 85; 90	392	584
Llaves de vaso y de pipa	133	404	-
Llaves dinamométricas	120; 302	405	585
Llaves especiales	311; 317	545	586
Llaves fija	127	403	585
Llaves inglesa	69	374	574
Llaves para bujía	304	543	586
Llaves para ruedas	299	544	-
Llaves suecas	63	371	575
Lonas	-	527	608
Maletines organizadores	275	522	-
Manómetros	291	-	-
Máquinas de doblar	-	373	-
Máquinas para azulejos	229	463	594
Martillo neumático	-	551	-
Martillos	193	428	589
Mascarillas	256	537	-
Medidores	184	486	-
Metros plegables	179	484	599
Micrómetros	-	485	-
Multímetros digitales	190	486	601
Niveles	185	479	601
Niveles Láser	-	482	601
Niveles trapezoidales para revoque	-	482	-
Orejas de protección auditiva	-	537	-
Palancas	208	456	590
Palas	216	449	611
Picos	-	434	-
Pinzas	-	365	574
Pinzas de presión	53	369	574
Pinzas para colocar puntas	57	364	574
Pistolas de aspersión	286	552	-
Pistolas de aspersión eléctricas	-	552	-
Pistolas de bombear	288	554	-
Pistolas de cola	165	412	587
Pistolas de decapado por arena	290	-	-
Pistolas de espuma	233	470	595
Pistolas de limpieza a chorro de aire	288	554	-
Pistolas para limpieza e conservación	290	554	-
Pistoleras y portaherramientas	277	526	-
Podaderas	-	560	-
Probadores	326	381	-
Protecciones	-	506; 536	-
Protecciones de carga	-	527	607
Puntas destornilladoras y sujeciones	152	382	578
Rasquetas	-	464; 465	596
Rastrillos	-	564	-
Recipientes	-	522	-
Reglas	-	483	592
Reglones de albañil	-	480	-
Remachadoras	166	415	587
Remaches	-	417	-
Rodilleras de protección	254	538	606
Rodillos	-	489	-
Ropa de trabajo	238	-	-
Sacabocados	-	368	574
Sargentos	211	458	593

HERRAMIENTAS MANUALES	NEO	TOPEX	TOP TOOLS
Sierras de jardín	-	561	-
Sierras para hormigón	-	436	-
Sierras para madera	199	435	592
Sierras para metal	201	434	592
Soldadoras	171	418	-
Soldadores	174	419	587
Soldaduras	-	420	-
Tacos de lijar	-	475	-
Taladros neumáticos	283	550	-
Tampones de protección auditiva	255	-	-
Tenazas de sellado	-	557	-
Tenazas para cortar material aislante	39; 41; 47	361	574
Tijeras	-	475; 517	598
Tijeras para setos	-	562	-
Tizas	-	447; 484	-
Tornillos	204	453	591
Transportadores	122	483	-
Transportadores con regla	-	483	602
Tuberías forzadas	285	554	-
Varilla para mezclador	-	466; 501	-
Vasos y accesorios	71; 76; 79; 88	391	-

HERRAMIENTAS ELÉCTRICAS	GRAPHITE PRO	GRAPHITE	VERTO
Accesorios de soldadura	-	731	-
Aceites, engrases	-	744	-
Amoladoras angulares	618	674	780
Amoladoras de banco	-	711	784
Amoladoras para yeso	-	690	-
Aparatos multifunción	-	681	782
Artículos lijadores	-	759	802
Aspiradoras	-	717	-
Atornilladores de batería	-	650	775
Baterías	-	647; 815	777
Bombas de agua de sumersión	-	724	787
Brocas	-	734	602; 794
Cepillo al carbono	-	-	817
Cepillos	-	694	783
Cepillos de alambre	-	751	804
Compresores	-	-	793
Cortacéspedes	-	-	790
Cortador para chapas	-	702	-
Cortadores eléctrico de azulejos	-	713	786
Decapadores	-	705	783
Discos	-	754	798
Formones	-	740	796
Fresadora...	-	-	783
Grupos electrógenos	-	721	-
Guadañas	-	-	791
Hojas	-	757	806
Lijadoras de banda	-	685	783
Lijadoras excéntricas	-	687	783
Lijadoras orbitales	-	688	782
Lijadoras rectas	-	686	-
Limpiadoras de presión	-	-	786
Martillos perforadores	-	664	779
Martillos perforadores	628	-	-
Martillo-taladros	624	661	779
Materiales de soldadura	-	730	-
Mezcladores	-	669	-
Mini amoladoras	-	686	782
Podaderas	-	-	787
Podadoras de bordes	-	-	789
Portabrocas	-	764	807
Pulidoras	620	678	784
Puntas destornilladoras y sujeciones	-	762	-
Rozadoras	662	678	-
Sierra de corona	-	744	798
Sierras circulares	-	710	785
Sierras de calar	-	695	781
Sierras de combustión	-	722	-
Sierras de sable	-	697	781
Sierras eléctricas	-	-	788
Sierras para madera	-	711; 714	785
Soporte	-	-	806
Taladradoras atornilladoras a batería	-	641	775
Taladradoras mezcladoras	-	669	779
Taladro atornillador con cable	-	659	-
Taladros de impacto	-	653	778
Taladros sin impacto	-	658	-
Tijeras para setos	-	-	789
Varilla para mezclador	-	671	-



FERRAMENTAS MANUAIS	NEO	TOPEX	TOP TOOLS
Abraçadeiras	-	-	588
Abraçadeiras tipo caracol	317	547	-
Absorvedores	256	-	-
Acessórios abrasivos	-	445	605
Acessórios de borrifar	291	554	-
Acessórios de jardim	-	566	-
Acessórios de pintura	-	499	-
Acessórios hidráulicos	68	371	-
Acessórios para automóveis	302	543	-
Acessórios para azulejos	-	464	594
Agrafadores	163	411	586
Agrafadores pneumáticos	-	550	-
Agrafos	165	411	587
Alicates de corte lateral	35	359	573
Alicates de pontas longas	34	359	-
Alicates frontais	52	368	573
Alicates para abraçadeiras	315	-	-
Alicates para canos	52	372	575
Alicates para estuques	51	368	573
Alicates para remoção de isolamento	39; 41; 47	361	574
Alicates para vedantes de válvulas	314	-	-
Alicates planos	35	359	573
Alicates redondos	35	395	573
Alicates universais	34	359	573
Ancinhos	-	564	-
Aparelho multifunções	218	514	-
Armaduras de halogéneo	-	530	611
Armários de ferramentas	265	519	-
Arranca-pregos	51	368	573
Baldes e tanques	-	446	-
Berbequins pneumáticos	283	550	-
Bloqueios de engrenagem de distribuição	310	-	-
Bocais de impacto	296	-	-
Bocais e acessórios	71; 76; 79; 88	391	-
Cadeados	-	556	608
Caixas	273	519	611
Caixas de esquadria	-	438	-
Calçado laboral	249	-	-
Calibradores de corda	-	483	-
Cantoneiras	-	483	602
Capacetes	-	538	-
Carrinhas	-	528	-
Cartuchos de cola	-	414	587
Cassonetes e roscas	-	452	-
Catracas	72; 77; 83	391	584
Chaves de cabo curvo e bocal	133	404	-
Chaves de fenda precisas	143	378	577
Chaves de fenda PZ	140	374	576
Chaves de fenda reversíveis	146	384	578
Chaves de fenda SL	139	374	576
Chaves de fenda torx	140	375	-
Chaves de fendas cruzadas PH	139	374	576
Chaves de impacto	280	549	-
Chaves de luneta	128	403	585
Chaves dinamométricas	120; 302	405	585
Chaves especiais	311; 317	545	586
Chaves hexagonais	115	405	586
Chaves para canos	-	404	585
Chaves para canos	63	371	575
Chaves para rodas	299	544	-
Chaves para velas	304	543	586
Chaves planas	127	403	585
Chaves planas de luneta	122	401	584
Chaves reguláveis	69	374	574
Chaves tubulares - acessórios	75; 78; 85; 90	392	584
Cilindros para fechaduras	268	-	-
Cinzéis	326	456	592
Colas	-	509	-
Coletes de sinalização	-	538	-
Colheres de pedreiro e talochas	212	439	595
Condutas forçadas	285	554	-
Conjunto de chaves com mala	91	393	582
Conjuntos 1000 V	43	-	-
Conjuntos de pintura	-	490	-
Conjuntos para envernizar	286	552	-
Cordas	-	447	602
Cortadores	205	455	590
Cortadores	64	372	575
Cortadores de cabos	47; 59	-	-
Detetores	-	533	-
Discos	-	536	-
Enxadas	-	562	-
Escadotes	-	528	-

FERRAMENTAS MANUAIS	NEO	TOPEX	TOP TOOLS
Escovas de arame	-	453	591
Espátulas	-	443	595
Espirais	69	-	575
Espremedores de silicone	230	469	594
Estojos e bolsos	277	526	-
Extratores	303; 332; 339	545	-
Extratores	135	456	591
Facas	211; 223	436; 471; 514	596
Facas para relva	-	562	-
Facas para varas	202	450	588
Ferramentas de lubrificação	342	545	606
Ferramentas especializadas	303; 313; 323	-	-
Ferramentas para traçar	-	484	602
Ferramentas para vidro	-	460	-
Filtros, redutores e máquinas oleadoras	284	551	-
Fitas	-	374; 468; 499	-
Fitas de medição	182	478	601
Fitas isolantes	-	-	599
Fitas métricas de enrolar	179	477	600
Forcados	-	562	-
Ganchos	147	-	578
Gizes	-	447; 484	-
Grampos	211	458	593
Guilhotina para painéis	-	464	-
Guinchos	330	543	-
Joelheiras	254	538	606
Lâminas	201	438	592; 605
Lâmpadas de oficina	-	532	-
Lanternas	-	533	611
Lápis	-	449	594
Limas	209	454	591
Lixadeiras pneumáticas	284	550	-
Lonas	-	527	608
Luvas de trabalho	260	539	606
Macacos	327	542	-
Machados	196	433	590
Malas e cintos para ferramentas	272	524	607
Manómetros	291	-	-
Máquinas de lacrar	-	557	-
Máquinas dobradoras	-	373	-
Máquinas para azulejos	229	463	594
Martelo pneumático	-	551	-
Martelos	193	428	589
Máscars parciais	256	537	-
Medidores de distância	184	486	-
Medidores dobrados	179	484	599
Medidores elétricos	190	486	601
Micrômetros	-	485	-
Misturadores	-	466; 501	-
Níveis	185	479	601
Níveis de laser	-	482	601
Organizadores	275	522	-
Óculos	258	535	606
Óculos de proteção	-	535	606
Óleos, lubrificantes e grafites	-	511	-
Paquímetros	188	484	599
Pás	216	449	611
Pedras de laminar	-	475	-
Pés de cabra	208	456	590
Picaretas	-	434	-
Pinças	-	365	574
Pinças de precisão	48	365	-
Pinças para anéis	50	367	573
Pinças para apertar	53	369	574
Pinças para calibragem de rodas	300	-	-
Pinças para ponteiros	57	364	574
Pincéis	-	495	-
Pistolas de aspersão elétricas	-	552	-
Pistolas de borrifar	286	552	-
Pistolas de cola	165	412	587
Pistolas de espuma	233	470	595
Pistolas para bombear	288	554	-
Pistolas para limpeza a jato de areia	290	-	-
Pistolas para limpeza e conservação	290	554	-
Pistolas para soprar	288	554	-
Ponteiros para chaves de fenda e suportes	152	382	578
Proteções	-	506; 536	-
Proteções de cargas	-	527	607
Protetores de ouvidos	-	537	-
Raspadores	-	464; 465	596
Rebitadoras	166	415	587
Rebites	-	417	-

FERRAMENTAS MANUAIS	NEO	TOPEX	TOP TOOLS
Recipientes	-	522	-
Réguas de nível para reboques	-	482	-
Réguas de pedreiro	-	480	-
Rolos	-	489	-
Saca-bocados	-	368	574
Serras de jardim	-	561	-
Serras para betão	-	436	-
Serras para madeira	199	435	592
Serras para metal	201	434	592
Soldadoras	171	418	-
Soldadores	174	419	587
Soldas	-	420	-
Tampões de proteção auditiva	255	-	-
Tesouras	-	475; 517	598
Tesouras de poda	-	560	-
Tesouras para vedação	-	562	-
Testadores	326	381	-
Tornos	204	453	591
Transferidores	122	483	-
Unções pneumáticas	293	-	-
Vassouras	-	564	-
Vestuário laboral	238	-	-

FERRAMENTAS ELÉTRICAS	GRAPHITE PRO	GRAPHITE	VERTO
Acessórios abrasivos	-	759	802
Acessórios de soldagem	-	731	-
Aparadores de relva	-	-	789
Aparafusadoras de bateria	-	641	775
Aparelhos multifunções	-	681	782
Aspiradores	-	717	-
Baterias	-	647; 815	777
Berbequins de impacto	-	653	778
Berbequins sem percussão	-	658	-
Berbequins-aparafusadoras com cabo	-	659	-
Berbequins-martelos	624	661	779
Berbequins-misturadores	-	669	779
Bombas de imersão	-	724	787
Brocas	-	734	602; 794
Chaves de fenda de bateria	-	650	775
Cinzéis	-	740	796
Cinzeladoras	662	678	-
Compressores	-	-	793
Cortadores de relva	-	-	790
Discos	-	754	798
Escovas de arame	-	751	804
Escovas de carbono	-	-	817
Foices	-	-	791
Fresadoras verticais	-	-	783
Geradores de eletricidade	-	721	-
Lâminas	-	757	806
Lixadeiras orbitais	-	688	782
Lixadeiras para gesso	-	690	-
Lixadeiras retas	-	686	-
Lixadoras de cinta	-	685	783
Máquinas de lavar a pressão	-	-	786
Máquinas polidoras	620	678	784
Martelos perfuradores	628	-	-
Martelos perfuradores	-	664	779
Material de solda	-	730	-
Mini-Rebarbadoras	-	686	782
Misturadores	-	671	-
Misturadores	-	669	-
Óleos, lubrificantes e grafites	-	744	-
Plainas	-	694	783
Ponteiros para chaves de fenda e suportes	-	762	-
Rebarbadoras angulares	618	674	780
Rebarbadoras de bancada	-	711	784
Rebarbadoras excêntricas	-	687	783
Serra para recorte	-	744	798
Serras circulares	-	710	785
Serras de combustão	-	722	-
Serras de corte para azulejos	-	713	786
Serras de recorte	-	695	781
Serras de sabre	-	697	781
Serras elétricas	-	-	788
Serras para madeira	-	711; 714	785
Sopradores de ar quente	-	705	783
Suporte	-	-	806
Suporte de berbequim	-	764	807
Tesouras de poda	-	-	787
Tesouras para chapas	-	702	-
Tesouras para vedação	-	-	789



HANDGEREEDSCHAP	NEO	TOPEX	TOP TOOLS	HANDGEREEDSCHAP	NEO	TOPEX	TOP TOOLS	HANDGEREEDSCHAP	NEO	TOPEX	TOP TOOLS
1000V sets	43	-	-	Manometers	291	-	-	Tuinzagen	-	561	-
Accessoires voor spuiten	291	554	-	Mataalzagen	201	434	592	Uitdraaipistool voor silicone	230	469	594
Accessoires voor verven	-	499	-	Meetbanden	182	478	601	Universele tangen	34	359	573
Afslermingen	-	506; 536	-	Meetkoppen	326	381	-	Veiligheidsvesten	-	538	-
Afstandmeters	184	486	-	Meetlat	-	483	-	Vergrendeling van nokkenas	310	-	-
Aftekenwerktuigen	-	484	602	Meetlaten	179	477	600	Vergrendelingen	-	557	-
Afzuigers	256	-	-	Messen	211; 223	436; 471; 514	596	Verstelbare moersleutels	69	374	574
Autoaccessoires	302	543	-	Mestvork	-	562	-	Vijlen	209	454	591
Bakken	-	522	-	Micrometers	-	485	-	Vlakke sleutels	127	403	585
Banden	-	374; 468; 499	-	Mixers	-	466; 501	-	Vlakke tangen	35	359	573
Bankschroeven	204	453	591	Moersleutels	122	401	584	Vouwmeters	179	484	599
Beitels	326	456	592	Multifunctioneel gereedschap	218	514	-	Was- en onderhoudspistolen	290	554	-
Betonzagen	-	436	-	Oliën, smeermiddelen en grafiet	-	511	-	Waterpassen	185	479	601
Beveiliging van de Lading	-	527	607	Omkeerbare schroevendraaiers	146	384	578	Werkhandschoenen	260	539	606
Bezems	-	564	-	Onderbanden	303; 332; 339	545	-	Werkkleding	238	-	-
Bijen	196	433	590	Oordoppen	255	-	-	Werkplaats lampen	-	532	-
Bladhark	-	564	-	Organizers	275	522	-	Werkschoenen	249	-	-
Breekijzer	208	456	590	Pijpsleutels	-	404	585	Wielsleutels	299	544	-
Brillen	258	535	606	Pincetten	-	365	574	Winkelhaken	-	483	602
Buigmachine	-	373	-	Pistoollijm	-	414	587	Zaklampen	-	533	611
Buistangen	63	371	575	Pistooltassen en zaken	277	526	-	Zandpistolen	290	-	-
Detector	-	533	-	Plamuurmessen	-	443	595	Zijkantangen	35	359	573
Doeken	-	527	608	Pneumatische boormachines	283	550	-				
Doorblaaspistolen	288	554	-	Pneumatische hamer	-	551	-	<b>ELEKTROGEREEDSCHAPPEN</b>	<b>GRAPHITE PRO</b>	<b>GRAPHITE</b>	<b>VERTO</b>
Doppen en accessoires	71; 76; 79; 88	391	-	Pneumatische hechtmachines	-	550	-	Accuboorschroevendraaiers	-	641	775
Dopsleutels - accessoires	75; 78; 85; 90	392	584	Pneumatische koppelingen	293	-	-	Accuschroevendraaiers	-	650	775
Draadborstels	-	453	591	Pneumatische schuurmachines	284	550	-	Bandschuurmachines	-	685	783
Drukleidingen	285	554	-	Pomppistolen	288	554	-	Baterias	-	647; 815	777
Dynamometrische sleutels	120; 302	405	585	Ponstang	-	368	574	Beitels	-	740	796
Elektrische spuitpistolen	-	552	-	Potloden	-	449	594	Benzine zaag	-	722	-
Elektronische meettoestellen	190	486	601	Precisie tangen	48	365	-	Boorhouder	-	764	807
Emmers en mortelcontainers	-	446	-	PZ Schroevendraaiers	140	374	576	Boormachine zonder slag	-	658	-
Fijnschroevendraaiers	143	378	577	Ratel	72; 77; 83	391	584	Boor-mixers	-	669	779
Filters, reductiestukken en smeertoestellen	284	551	-	Ringsleutels	128	403	585	Boorslaghamers	-	664	779
Glaswerktuigen	-	460	-	Rollers	-	489	-	Boren	-	734	602; 794
Glazuur accessoires	-	464	594	Ronde tangen	35	395	573	Compressoren	-	-	793
Glazuurmachine	229	463	594	Ruimzichtbril	-	535	606	Decoupeerzagen	-	695	781
Gradenbogen	122	483	-	Samenbinders	171	418	-	Dompelepompen	-	724	787
Grasscharen	-	562	-	Scharen	-	475; 517	598	Draadborstels	-	751	804
Guillotine voor het snijden van panelen	-	464	-	Scharen voor stangen	202	450	588	Drukreiniger	-	-	786
Haken	147	-	578	Scheppen en spaden	216	449	611	Elektrische zaag	-	-	788
Halfmaskers	256	537	-	Schijven	-	536	-	Excenter schuurmachine	-	687	783
Halogeen behuizingen	-	530	611	Schoffels	-	562	-	FreemACHINE met hoge spindel	-	-	783
Hamers	193	428	589	Schroefdraaiereindstukken en -houders	152	382	578	Gatenknipper	-	744	798
Hangsloten	-	556	608	Schroevendraaiers	135	456	591	Gatenknipper	-	744	798
Hechters	165	411	587	Schuifmaten	188	484	599	Gipschuurmachines	-	690	-
Hechtmachines	163	411	586	Schuimpistolen	233	470	595	Graasmaaiers	-	-	790
Hefwerktuigen	327	542	-	Schuuraccessoires	-	445	605	Graszeis	-	-	789
Hekscharen	-	562	-	Set van sleutels in koffer	91	393	582	Hamerboren	624	661	779
Helmen	-	538	-	Sets van lakproducten	286	552	-	Hekscharen	-	-	789
Hoofdtangen	52	368	573	Sets voor schilderwerkzaamheden	-	490	-	Koolborstels	-	-	817
Houten kisten	-	438	-	SL Schroevendraaiers	139	374	576	Lasaccessoires	-	731	-
Houtzagen	199	435	592	Slaagdooppen	296	-	-	Lasmaterialen	-	730	-
Houwelen	-	434	-	Slagsleutel	280	549	-	Lemmet	-	757	806
Hydraulische accessoires	68	371	-	Slangklemmen	317	547	-	Minischuurmachines	-	686	782
Imbussleutel	115	405	586	Slijpstenen	-	475	-	Mixers	-	671	-
Imbussleutels en pijpsleutels	133	404	-	Slotinzetten	268	-	-	Mixers	-	669	-
Isolatiebanden	-	-	599	Smeergereedschappen	342	545	606	Multifunctionele toestellen	-	681	782
Kaarsleutels	304	543	586	Snijplaten en schroefdraad snijtoestellen	-	452	-	Muurfreesen	662	678	-
Karren	-	528	-	Snoeren	-	447	602	Netwerk boorschroevendraaiers	-	659	-
Kasten	273	519	611	Soldeernaalden	-	420	-	Oliën, smeermiddelen en grafiet	-	744	-
Kasten voor gereedschappen	265	519	-	Soldeerpistolen	174	419	587	Oscillatie schuurmachines	-	688	782
Klemmen	211	458	593	Speciale sleutels	311; 317	545	586	Polijstmachines	620	678	784
Klemringen	-	-	588	Specialistisch gereedschap	303; 313; 323	-	-	Rechte schuurmachines	-	686	-
Klinknagelmachine	166	415	587	Spijkertangen	51	368	573	Sabelzaag	-	697	781
Klinknagels	-	417	-	Spiralen	69	-	575	Scharen voor staalplaat	-	702	-
Kniebescherming	254	538	606	Spuipistolen	286	552	-	Schijfborstel	-	710	785
Knippers	205	455	590	Stukadoorsabel	-	482	-	Schijven	-	754	798
Knippers	64	372	575	Stukadoorstangen	51	368	573	Schroefdraaiereindstukken en -houders	-	762	-
Knippers voor kabels	47; 59	-	-	Takels	330	543	-	Schroeven	-	694	783
Krabbers	-	464; 465	596	Takkenscharen	-	560	-	Schuuraccessoires	-	759	802
Krijten	-	447; 484	-	Tangen voor buizen	52	372	575	Slagboormachines	-	653	778
Krimptangen	53	369	574	Tangen voor buizen	52	372	575	Slaghamers	628	-	-
Kruisschroevendraaiers	139	374	576	Tangen voor doppen van eindstukken	57	364	574	Steen	-	-	806
Kwasten	-	495	-	Tangen voor isolatie	39; 41; 47	361	574	Stofafzuigers	-	717	-
Laders	-	528	-	Tangen voor klemringen	315	-	-	Stroomaggregaat	-	721	-
Lange tangen	34	359	-	Tangen voor ringen	50	367	573	Tafelschuurmachines	-	711	784
Laser waterpassen	-	482	601	Tangen voor ventielafdichting	314	-	-	Takkenscharen	-	-	787
Lawaai gehoorbeschermers	-	537	-	Tangen voor wiel uitwegen	300	-	-	Verfstripper	-	705	783
Lemmet	201	438	592; 605	Tassen en installatiebanden	272	524	607	Verstekschuurmachine	618	674	780
Lijmen	-	509	-	Torx schroevendraaiers	140	375	-	Zaag voor glazuur	-	713	786
Lijmpistolen	165	412	587	Traverselat	-	480	-	Zaag voor hout	-	711; 714	785
				Troffels en plakspanen	212	439	595	Zeisen	-	-	791
				Tuinaccessoires	-	566	-				



**GRAPHITE**  
**PRO**

graphitepro.pl



**GRAPHITE**

graphite.pl

**ELEKTRONARZĘDZIA**  
**POWER TOOLS**  
**ЭЛЕКТРОИНСТРУМЕНТЫ**

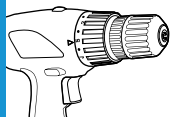



707



710



711



714



717



721



722



724



725



727



730



731

**AKCESORIA  
ACCESSORIES  
ПРИНАДЛЕЖНОСТИ  
К ЭЛЕКТРОИНСТРУМЕНТАМ**

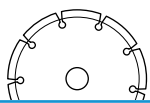

734



740



744



745



749



751



754



756



757



762



763

grupatopex.com

**VERTO**

**ELEKTRONARZĘDZIA  
POWER TOOLS  
ЭЛЕКТРОИНСТРУМЕНТЫ**

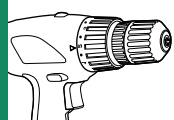

775



776



778



779



779



780



781



782



783



784



785



786



789



791



793

**AKCESORIA  
ACCESSORIES  
ПРИНАДЛЕЖНОСТИ  
К ЭЛЕКТРОИНСТРУМЕНТАМ**

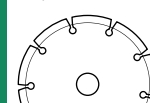

794



796



799



801



803



804



806







# VERTO

**VERTO** to marka szybko zyskująca uznanie i dobrą opinię wśród nabywców. Ceniona przez majsterkowiczów za swoją jakość w oferowanej cenie.

**VERTO** to...

- elektronarzędzia i akcesoria skierowane do majsterkowiczów, przystosowane do prac przy średnich obciążeniach

**VERTO** is a brand that quickly earns recognition and good opinion among buyers. It is valued by DIY enthusiasts for its quality at offered price.

**VERTO** is...

- power tools and accessories oriented at DIY enthusiasts, fitted for operation at moderate loads

**VERTO** – это марка, быстро завоевывающая признание среди покупателей. Высоко ценится мастерами-любителями, благодаря выгодному соотношению цены и качества.

**VERTO** это...

- электроинструмент и принадлежности для мастеров-любителей, предназначенные для среднего уровня нагрузки и интенсивности работ

Nasze wieloletnie doświadczenie i znajomość rynku narzędzi pomogła nam w opracowaniu rozwiązań ekspozycji produktów, które wspierają naszych partnerów handlowych w codziennym biznesie.

- **unikalność** - regały dedykowane dla marki VERTO
- **solidność** - konstrukcje wykonane z dobrej jakości materiałów
- **nowoczesność** - ciekawe rozwiązanie na komunikację o produktach, markach, akcjach promocyjnych
- **uniwersalność** – odpowiednie dopasowanie do ilości miejsca w sklepie

Many years of experience and knowledge of tool market allowed us to develop solutions for product exposition, which create a great support in everyday business for our trade partners.

- unique features – cabinets dedicated for VERTO brand
- reliability - designs include good quality materials
- modern design – interesting solution for communication about products, brands, promotional events
- versatility – matching to space available in a shop

Благодаря нашему многолетнему опыту и знанию рынка инструмента, мы разработали решения по эффективной презентации товаров, которые помогают нашим коммерческим партнерам в их повседневной работе.

- уникальность - стеллажи, предназначенные для бренда VERTO
- прочность - конструкции изготовлены из материалов хорошего качества
- современность - интересные решения по маркетинговой коммуникации - о товарах, брендах, промо-акциях
- универсальность – специальные решения с учетом площади магазина



**OFERTA SZYTA NA MIARĘ / TAILORED OFFER / ОФЕРТА ПОД ЗАКАЗ**



# VERTO

Panel górný  
Upper panel  
Верхняя панель







## WKREŃAK AKUMULATOROWY

Cordless screwdriver / Akku-Schrauber / Отвертка аккумуляторная / Шрубоверт аккумуляторный / Akkus csavarbehajtó / Šurubelnjā fārā fir / Akumulátorový šroubovák / Skrutkovač AKU / Baterijski izvijač / Akumulatorinis suktuvas / Skrūvgriezis akumulatora / Akukruvikeeraja / Отвертка / Akumulatorski odvijač / Akumulatorski odvijač Επαναφορτιζόμενο κατσαβίδι / Destornillador a batería / Cacciavite senza filo / Chave de fenda de bateria / Tournevis à batteries / Accu schroevendraaier

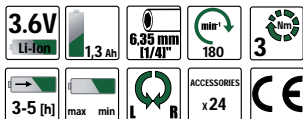
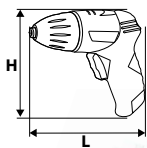

Ref.	L [mm]	H [mm]	[kg]	⊞	EAN
50G137	170	135	0,37	0/10	5902062501370

## WKREŃAK AKUMULATOROWY

Cordless screwdriver / Akku-Schrauber / Отвертка аккумуляторная / Шрубоверт аккумуляторный / Akkus csavarbehajtó / Šurubelnjā fārā fir / Akumulátorový šroubovák / Skrutkovač AKU / Baterijski izvijač / Akumulatorinis suktuvas / Skrūvgriezis akumulatora / Akukruvikeeraja / Отвертка / Akumulatorski odvijač / Akumulatorski odvijač Επαναφορτιζόμενο κατσαβίδι / Destornillador a batería / Cacciavite senza filo / Chave de fenda de bateria / Tournevis à batteries / Accu schroevendraaier

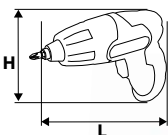

Ref.	L [mm]	H [mm]	[kg]	⊞	EAN
50G138	150	145	0,38	0/12	5902062501387

## WKREŃAK

Screwdriver / Schraubendreher / Отвертка / Відкритка / Csavarbehajtó / Šurubelnjā / Šroubovák / Skrutkovač AKU + príslušenstvo / Izvijač / Akumulatorinis grežtuvas - suktuvas / Skrūvgriezis / Kruvikeeraja / Отвертка / Akumulatorski odvijač / Akumulatorski odvrtac / Κατσαβίδι / Destornillador / Cacciavite / Chave de fenda / Tournevis / Schroevendraaier

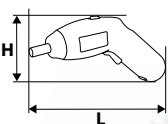

Ref.	L [mm]	H [mm]	[kg]	⊞	EAN
50G017	110	200	0,21	0/10	5902062004659

## WIERTARKO-WKREŃARKA AKUMULATOROWA

Cordless drill / Akku-Bohrschrauber / Дрель-шуруповерт аккумуляторный / Дрель-шрубоверт аккумуляторный / Akkus fúró csavarozó / Perforator fārā fir / Akumulátorová vrtačka-šroubovák / Vřtačka AKU / Baterijski izvijač/vrtalnik / Akumulatorinis grežtuvas - suktuvas / Akumulatora urbjmašina-skrūvgriezis / Akudrell / Бормашина / Akumulatorska bušilica / Akumulatorska busilica / Επαναφορτιζόμενο δραννοκατσαβίδιο / Taladradora atomilladora a batería / Τραπάνο avitavite senza filo / Aparafuradora de bateria / Perceuse-visseuse à batterie / Accu boor-draaimachine

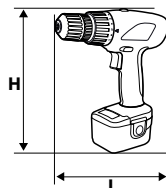

Ref.	L [mm]	H [mm]	[kg]	⊞	EAN
50G172	220	245	1,35	0/6	5902062501721

## WIERTARKO-WKREŃARKA AKUMULATOROWA

Cordless drill / Akku-Bohrschrauber / Дрель-шуруповерт аккумуляторный / Дрель-шрубоверт аккумуляторный / Akkus fúró csavarozó / Perforator fārā fir / Akumulátorová vrtačka-šroubovák / Vřtačka AKU / Baterijski izvijač/vrtalnik / Akumulatorinis grežtuvas - suktuvas / Akumulatora urbjmašina-skrūvgriezis / Akudrell / Бормашина / Akumulatorska bušilica / Akumulatorska busilica / Επαναφορτιζόμενο δραννοκατσαβίδιο / Taladradora atomilladora a batería / Τραπάνο avitavite senza filo / Aparafuradora de bateria / Perceuse-visseuse à batterie / Accu boor-draaimachine

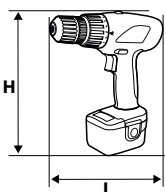

Ref.	L [mm]	H [mm]	[kg]	⊞	EAN
50G174	220	245	1,42	0/6	5902062501745

## WIERTARKO-WKREŃARKA AKUMULATOROWA

Cordless drill / Akku-Bohrschrauber / Дрель-шуруповерт аккумуляторный / Дрель-шрубоверт аккумуляторный / Akkus fúró csavarozó / Perforator fārā fir / Akumulátorová vrtačka-šroubovák / Vřtačka AKU + príslušenstvo / Izvijač / Akumulatorinis grežtuvas - suktuvas / Skrūvgriezis / Kruvikeeraja / Отвертка / Akumulatorski odvijač / Akumulatorski odvrtac / Κατσαβίδι / Destornillador / Cacciavite / Chave de fenda / Tournevis / Schroevendraaier

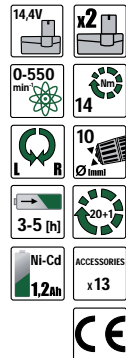
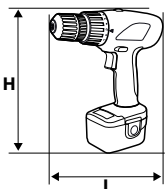

Ref.	L [mm]	H [mm]	[kg]	⊞	EAN
50G175	220	245	1,42	0/6	5902062501752

ELEKTRONARZĘDZIA / POWER TOOLS / ЭЛЕКТРОИНСТРУМЕНТЫ

## WIERTARKO-WKRĘTARKA AKUMULATOROWA

Cordless drill / Akku-Bohrschrauber / Дрель-шуруповерт аккумуляторный / Дрель-шуруповерт аккумуляторный / Akkus fűró csavarozó / Perforator fűrá fir / Akumulátorová vrtačka-šroubovák / Vrtačka AKU / Baterijski izvijač/vrtalnik / Akumulátorinis gręžuvas - suktuvas / Akumulatora urbjmašina-skrūvgniezis / Akudrell / Бормашина / Akumulatorska bušilica / Akumulatorska busilica / Επαναφορτιζόμενο βραπανοκατάρτιδο / Taladradora atornilladora a batería / Trapano avvitavite senza filo / Aparafuradora de batería / Perceuse-visseuse à batterie / Accu boor-draaimachine

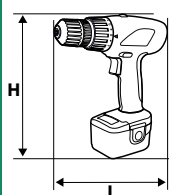

Ref.	L [mm]	H [mm]	[kg]	⊠	EAN
50G177	220	245	1,53	0/6	5902062501776

## WIERTARKO-WKRĘTARKA AKUMULATOROWA

Cordless drill / Akku-Bohrschrauber / Дрель-шуруповерт аккумуляторный / Дрель-шуруповерт аккумуляторный / Akkus fűró csavarozó / Perforator fűrá fir / Akumulátorová vrtačka-šroubovák / Vrtačka AKU / Baterijski izvijač/vrtalnik / Akumulátorinis gręžuvas - suktuvas / Akumulatora urbjmašina-skrūvgniezis / Akudrell / Бормашина / Akumulatorska bušilica / Akumulatorska busilica / Επαναφορτιζόμενο βραπανοκατάρτιδο / Taladradora atornilladora a batería / Trapano avvitavite senza filo / Aparafuradora de batería / Perceuse-visseuse à batterie / Accu boor-draaimachine

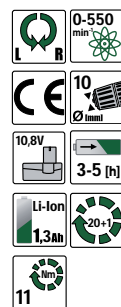
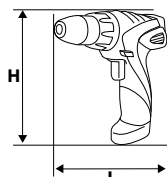

Ref.	L [mm]	H [mm]	[kg]	⊠	EAN
50G271	200	195	0,95 kg	0/10	5902062013637

## WIERTARKO-WKRĘTARKA AKUMULATOROWA

Cordless drill / Akku-Bohrschrauber / Дрель-шуруповерт аккумуляторный / Дрель-шуруповерт аккумуляторный / Akkus fűró csavarozó / Perforator fűrá fir / Akumulátorová vrtačka-šroubovák / Vrtačka AKU / Baterijski izvijač/vrtalnik / Akumulátorinis gręžuvas - suktuvas / Akumulatora urbjmašina-skrūvgniezis / Akudrell / Бормашина / Akumulatorska bušilica / Akumulatorska busilica / Επαναφορτιζόμενο βραπανοκατάρτιδο / Taladradora atornilladora a batería / Trapano avvitavite senza filo / Aparafuradora de batería / Perceuse-visseuse à batterie / Accu boor-draaimachine

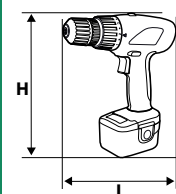

Ref.	L [mm]	H [mm]	[kg]	⊠	EAN
50G178	220	245	1,53	0/6	5902062501783

## WIERTARKO-WKRĘTARKA AKUMULATOROWA

Cordless drill / Akku-Bohrschrauber / Дрель-шуруповерт аккумуляторный / Дрель-шуруповерт аккумуляторный / Akkus fűró csavarozó / Perforator fűrá fir / Akumulátorová vrtačka-šroubovák / Vrtačka AKU / Baterijski izvijač/vrtalnik / Akumulátorinis gręžuvas - suktuvas / Akumulatora urbjmašina-skrūvgniezis / Akudrell / Бормашина / Akumulatorska bušilica / Akumulatorska busilica / Επαναφορτιζόμενο βραπανοκατάρτιδο / Taladradora atornilladora a batería / Trapano avvitavite senza filo / Aparafuradora de batería / Perceuse-visseuse à batterie / Accu boor-draaimachine

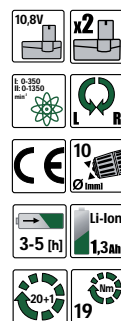
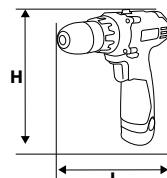

Ref.	L [mm]	H [mm]	[kg]	⊠	EAN
50G272	210	200	1,1 kg	0/10	5902062005939

## AKUMULATOR

Battery / Akkumulator / Аккумулятор / Аккумулятор / Akkumulátor / Acumulator / Akumulátor / Akumulátor / Akumulátor / Akumulátorius / Akumulators / Aku / Аккумулятор / Akumulator / Akumulator / Ηλεκτρικός συσσωρευτής / Batería / Batteria / Bateria / Batterie / Accu



Ref.	V	do modelu	⊠	EAN
50G172-12	12	50G172	0/1	5902062469229
50G174-12	14,4	50G174	0/1	5902062469212
50G175-12	14,4	50G175	0/1	5902062180865
50G177-12	18	50G177	0/1	5902062180858
50G178-12	18	50G178	0/1	5902062469236

## AKUMULATOR

Battery / Akkumulator / Аккумулятор / Аккумулятор / Akkumulátor / Acumulator / Akumulátor / Akumulátor / Akumulátor / Akumulátorius / Akumulators / Aku / Аккумулятор / Akumulator / Akumulator / Ηλεκτρικός συσσωρευτής / Batería / Batteria / Bateria / Batterie / Accu



Ref.	V	do modelu	⊠	EAN
K02026	10,8	50G272	0/1	5902062018816



## WIERTARKO-WKRĘTARKA AKUMULATOROWA

Cordless drill / Akku-Bohrschrauber / Дрель-шуруповерт аккумуляторный / Дрель-шуруповерт аккумуляторный / Akkus fúró csavarozó / Perforator fűrés / Akumulátoros vrtáčka-šroubovák / Vrtáčka AKU / Baterijski izvijač/vrtalnik / Akumulátorinis gręžuvas - suktuvas / Akumulatoria urbjmašina-skrūvgnęzis / Akudrell / Бормашина / Akumulatorska bušilica / Akumulatorska busilica / Επαναφορτιζόμενο βραπανοκατάρτιδο / Taladradora atomilladora a batería / Trapano avvitavite senza filo / Aparafuradora de bateria / Perceuse-visseuse à batterie / Accu boor-draaimachine

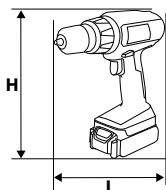

Ref.	L [mm]	H [mm]	[kg]	☒	EAN
50G274	220	230	1,27 kg	0/8	5902062996831

## WIERTARKO-WKRĘTARKA AKUMULATOROWA

Cordless drill / Akku-Bohrschrauber / Дрель-шуруповерт аккумуляторный / Дрель-шуруповерт аккумуляторный / Akkus fúró csavarozó / Perforator fűrés / Akumulátoros vrtáčka-šroubovák / Vrtáčka AKU / Baterijski izvijač/vrtalnik / Akumulátorinis gręžuvas - suktuvas / Akumulatoria urbjmašina-skrūvgnęzis / Akudrell / Бормашина / Akumulatorska bušilica / Akumulatorska busilica / Επαναφορτιζόμενο βραπανοκατάρτιδο / Taladradora atomilladora a batería / Trapano avvitavite senza filo / Aparafuradora de bateria / Perceuse-visseuse à batterie / Accu boor-draaimachine

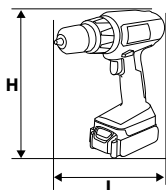

Ref.	L [mm]	H [mm]	[kg]	☒	EAN
50G275	220	230	1,27 kg	0/5	5902062996848

## WIERTARKO-WKRĘTARKA AKUMULATOROWA

Cordless drill / Akku-Bohrschrauber / Дрель-шуруповерт аккумуляторный / Дрель-шуруповерт аккумуляторный / Akkus fúró csavarozó / Perforator fűrés / Akumulátoros vrtáčka-šroubovák / Vrtáčka AKU / Baterijski izvijač/vrtalnik / Akumulátorinis gręžuvas - suktuvas / Akumulatoria urbjmašina-skrūvgnęzis / Akudrell / Бормашина / Akumulatorska bušilica / Akumulatorska busilica / Επαναφορτιζόμενο βραπανοκατάρτιδο / Taladradora atomilladora a batería / Trapano avvitavite senza filo / Aparafuradora de bateria / Perceuse-visseuse à batterie / Accu boor-draaimachine

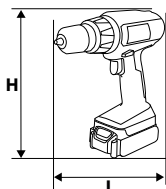

Ref.	L [mm]	H [mm]	[kg]	☒	EAN
50G277	220	230	1,3 kg	0/8	5902062996855

## WIERTARKO-WKRĘTARKA AKUMULATOROWA

Cordless drill / Akku-Bohrschrauber / Дрель-шуруповерт аккумуляторный / Дрель-шуруповерт аккумуляторный / Akkus fúró csavarozó / Perforator fűrés / Akumulátoros vrtáčka-šroubovák / Vrtáčka AKU / Baterijski izvijač/vrtalnik / Akumulátorinis gręžuvas - suktuvas / Akumulatoria urbjmašina-skrūvgnęzis / Akudrell / Бормашина / Akumulatorska bušilica / Akumulatorska busilica / Επαναφορτιζόμενο βραπανοκατάρτιδο / Taladradora atomilladora a batería / Trapano avvitavite senza filo / Aparafuradora de bateria / Perceuse-visseuse à batterie / Accu boor-draaimachine

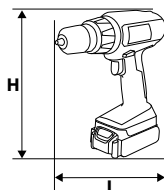

Ref.	L [mm]	H [mm]	[kg]	☒	EAN
50G278	220	230	1,3 kg	0/5	5902062996862

## AKUMULATOR

Battery / Akkumulátor / Аккумулятор / Аккумулятор / Akkumulátor / Acumulador / Akumulátor / Akumulátor / Akumulátor / Akumulátor / Akku / Аккумулятор / Akumulátor / Akumulátor / Ηλεκτρικός συσσωρευτής / Batería / Batteria / Bateria / Batterie / Accu



Ref.	V	do modelu	☒	EAN
K28533	14,4	50G274/50G275	0/1	5902062022332

## AKUMULATOR

Battery / Akkumulátor / Аккумулятор / Аккумулятор / Akkumulátor / Acumulador / Akumulátor / Akumulátor / Akumulátor / Akku / Аккумулятор / Akumulátor / Akumulátor / Ηλεκτρικός συσσωρευτής / Batería / Batteria / Bateria / Batterie / Accu



Ref.	V	do modelu	☒	EAN
K28534	18	50G277/50G278	0/1	5902062022349

## WIERTARKA UDAROWA

Impact drill / Bohrerhammer / Дрель ударная / Дрель ударный / Ütvefúró / Perforator de lovít / Příkladková vrtačka / Příkladková vrtačka / Udarní vrtník / Grežtuvas su kalimu / Sítiena urbijašina / Löökdrell / Бормашина ударна / Udarna bušilica / Udarna busilica / Κρουστικό δράπανο / Taladro de impacto / Trapano a percussione / Berbequim de impacto / Perceuse à choc / Slagboormachine

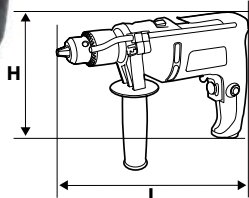

Ref.	L [mm]	H [mm]	[kg]	⊠	EAN
50G505	278	210	1,84	0/10	5902062505057

## WIERTARKA UDAROWA

Impact drill / Bohrerhammer / Дрель ударная / Дрель ударный / Ütvefúró / Perforator de lovít / Příkladková vrtačka / Příkladková vrtačka / Udarní vrtník / Grežtuvas su kalimu / Sítiena urbijašina / Löökdrell / Бормашина ударна / Udarna bušilica / Udarna busilica / Κρουστικό δράπανο / Taladro de impacto / Trapano a percussione / Berbequim de impacto / Perceuse à choc / Slagboormachine

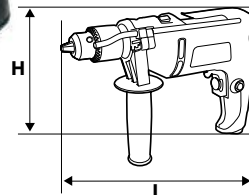
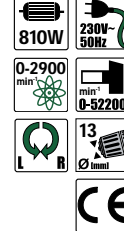

Ref.	L [mm]	H [mm]	[kg]	⊠	EAN
50G518	320	200	2,0	0/10	5902062505187

## WIERTARKA UDAROWA

Impact drill / Bohrerhammer / Дрель ударная / Дрель ударный / Ütvefúró / Perforator de lovít / Příkladková vrtačka / Příkladková vrtačka / Udarní vrtník / Grežtuvas su kalimu / Sítiena urbijašina / Löökdrell / Бормашина ударна / Udarna bušilica / Udarna busilica / Κρουστικό δράπανο / Taladro de impacto / Trapano a percussione / Berbequim de impacto / Perceuse à choc / Slagboormachine

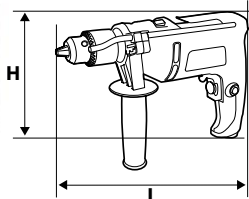
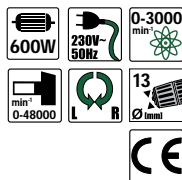

Ref.	L [mm]	H [mm]	[kg]	⊠	EAN
50G509	278	210	1,9	0/10	5902062505095

## WIERTARKA UDAROWA

Impact drill / Bohrerhammer / Дрель ударная / Дрель ударный / Ütvefúró / Perforator de lovít / Příkladková vrtačka / Příkladková vrtačka / Udarní vrtník / Grežtuvas su kalimu / Sítiena urbijašina / Löökdrell / Бормашина ударна / Udarna bušilica / Udarna busilica / Κρουστικό δράπανο / Taladro de impacto / Trapano a percussione / Berbequim de impacto / Perceuse à choc / Slagboormachine

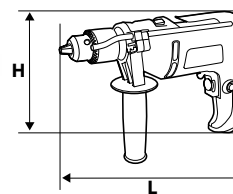
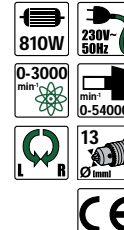

Ref.	L [mm]	H [mm]	[kg]	⊠	EAN
50G512	300	225	2,2	0/10	5902062505125

## WIERTARKA UDAROWA

Impact drill / Bohrerhammer / Дрель ударная / Дрель ударный / Ütvefúró / Perforator de lovít / Příkladková vrtačka / Příkladková vrtačka / Udarní vrtník / Grežtuvas su kalimu / Sítiena urbijašina / Löökdrell / Бормашина ударна / Udarna bušilica / Udarna busilica / Κρουστικό δράπανο / Taladro de impacto / Trapano a percussione / Berbequim de impacto / Perceuse à choc / Slagboormachine

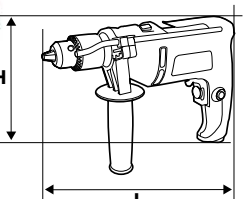
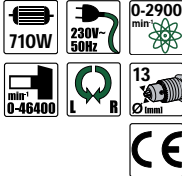

Ref.	L [mm]	H [mm]	[kg]	⊠	EAN
50G517	310	200	2,1	0/10	5902062505071

## WIERTARKA UDAROWA

Impact drill / Bohrerhammer / Дрель ударная / Дрель ударный / Ütvefúró / Perforator de lovít / Příkladková vrtačka / Příkladková vrtačka / Udarní vrtník / Grežtuvas su kalimu / Sítiena urbijašina / Löökdrell / Бормашина ударна / Udarna bušilica / Udarna busilica / Κρουστικό δράπανο / Taladro de impacto / Trapano a percussione / Berbequim de impacto / Perceuse à choc / Slagboormachine

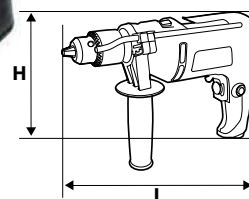
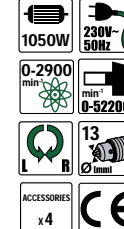

Ref.	L [mm]	H [mm]	[kg]	⊠	EAN
50G511	312	195	2,14	0/10	5902062505118



## WIERTARKA UDAROWA

Impact drill / Bohrhämmer / Дрель ударная / Дрель ударный / Ütvefúró / Perforator de lovit / Přiklepová vrtačka / Přiklepová vrtačka / Udarni vrtnik / Grežtuvas su kalimu / Lötkdrell / Бормашина ударна / Udarna bušilica / Udarna busilica / Κρουστικό δράπανο / Taladro de impacto / Trapano a percussione / Berbequim de impacto / Perceuse à choc / Slagboormachine

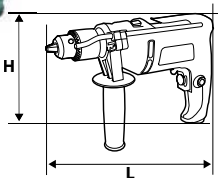
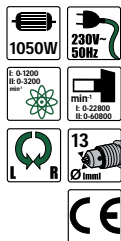

Ref.	L [mm]	H [mm]	[kg]	⊠	EAN
50G852	353	255	3,25	0/5	5902062508522

## MŁOTOWIERTARKA

Rotary Hammer Drill / Hammerbohrmaschine / Перфоратор / Перфоратор / Fúrókalapács / Ciocan rotopercurtor / Vrtací kladivo / Vrtací kladivo / Vrtalno kladivo / Perforatorius / Perforators / Puurvasar / Перфоратор / Čekič-bušilica / Čekič-bušilica / Κρουστικό δράπανο / Martillo percutor / Martello perforatore / Martelo-Berbequim / Perceuse-marteau / Harmerboor

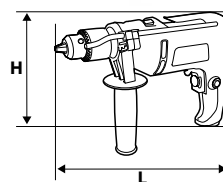

Ref.	L [mm]	H [mm]	[kg]	⊠	EAN
50G369	360	210	3,26	0/4	5902062503695

## WIERTARKO-MIESZARKA

Low speed drill / Bohr-Mischer / Дрель-миксер / Дрель низкооборотной / Festékkeverőgép / Perforator mic / Vrtáčka-miřačka / Mieřač farby / Vrtalnik/meřalnik / Grežtuvas - maišyklė / Urbjmařina mikseris / Drell (madala kiirusega) / Бормашина / Mikser u koferu / Busilica / Δράπανο χαμηλής ταχύτητας / Taladradora mezcladora / Trapano miscelatore / Berbequim-misturador / Perceuse-mélangeur / Boor-mixer

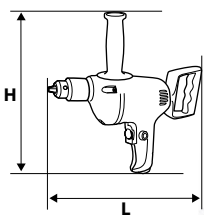

Ref.	L [mm]	H [mm]	[kg]	⊠	EAN
50G860	270	210	2,0	0/5	5902062508607

## MŁOT UDAROWY

Hammer drill / Schlaghammer / Молоток отбойный / Перфоратор / Fúrókalapács / Perforator - ciocan de lovit / Κυvadlové kladivo / Skrutkovač AKU / Udarno kladivo / Perforatorius / Sitiēna urbjmařina / Vasardrell / Кърпач / Čekič bušilica / Hamer busilica / Κρουστικό δρέπανι / Martillo de percusión / Martello demolitore / Martelo de impacto / Marteau à chocs / Slaghamer

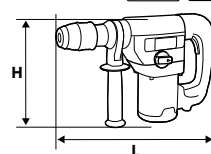
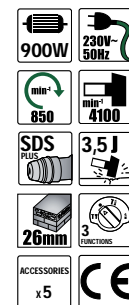

Ref.	L [mm]	H [mm]	[kg]	⊠	EAN
50G387	390	240	4,04	0/3	5902062503879

## MŁOTOWIERTARKA

Rotary Hammer Drill / Hammerbohrmaschine / Перфоратор / Перфоратор / Fúrókalapács / Ciocan rotopercurtor / Vrtací kladivo / Vrtací kladivo / Vrtalno kladivo / Perforatorius / Perforators / Puurvasar / Перфоратор / Čekič-bušilica / Čekič-bušilica / Κρουστικό δράπανο / Martillo percutor / Martello perforatore / Martelo-Berbequim / Perceuse-marteau / Harmerboor

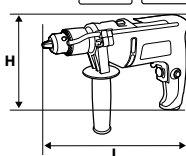
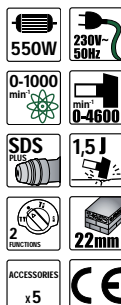

Ref.	L [mm]	H [mm]	[kg]	⊠	EAN
50G365	340	210	2,25	0/5	5902062503657

## MŁOT UDAROWY

Hammer drill / Schlaghammer / Молоток отбойный / Перфоратор / Fúrókalapács / Perforator - ciocan de lovit / Κυvadlové kladivo / Skrutkovač AKU / Udarno kladivo / Perforatorius / Sitiēna urbjmařina / Vasardrell / Кърпач / Čekič bušilica / Hamer busilica / Κρουστικό δρέπανι / Martillo de percusión / Martello demolitore / Martelo de impacto / Marteau à chocs / Slaghamer

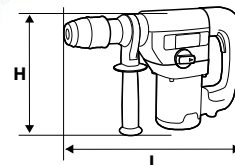

Ref.	L [mm]	H [mm]	[kg]	⊠	EAN
50G390	400	255	5,35	0/2	5902062503909

## SZLIFIERKA KĄTOWA

Angle grinder / Winkelschleifer / Шлифмашина угловая / Шлифмашина нарижна / Sarokcsiszoló / Mašinā unghiulară de șlefuit / Bruska úhlová / Brúška uhlová / Kotni brusilnik / Kampinis šlifuoškis / Leňka slípmášina / Nurklíhvija / Ёлоулауф / Brusilica kutna / Brusilica ugaona / Γωνιακός τροχός / Amoladora angular / Smerigliatrice angolare / Disco de limar p. cantos / Meuleuse d'angle / Versteckschuurmachine

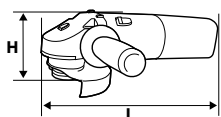

Ref.	L [mm]	H [mm]	Ⓛ [kg]	📦	EAN
51G053	280	105	1,6	0/10	5902062013576

## SZLIFIERKA KĄTOWA

Angle grinder / Winkelschleifer / Шлифмашина угловая / Шлифмашина нарижна / Sarokcsiszoló / Mašinā unghiulară de șlefuit / Bruska úhlová / Brúška uhlová / Kotni brusilnik / Kampinis šlifuoškis / Leňka slípmášina / Nurklíhvija / Ёлоулауф / Brusilica kutna / Brusilica ugaona / Γωνιακός τροχός / Amoladora angular / Smerigliatrice angolare / Disco de limar p. cantos / Meuleuse d'angle / Versteckschuurmachine

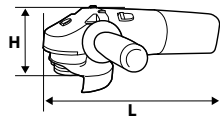

Ref.	L [mm]	H [mm]	Ⓛ [kg]	📦	EAN
51G091	290	65	1,8	0/6	5902062510969

## SZLIFIERKA KĄTOWA

Angle grinder / Winkelschleifer / Шлифмашина угловая / Шлифмашина нарижна / Sarokcsiszoló / Mašinā unghiulară de șlefuit / Bruska úhlová / Brúška uhlová / Kotni brusilnik / Kampinis šlifuoškis / Leňka slípmášina / Nurklíhvija / Ёлоулауф / Brusilica kutna / Brusilica ugaona / Γωνιακός τροχός / Amoladora angular / Smerigliatrice angolare / Disco de limar p. cantos / Meuleuse d'angle / Versteckschuurmachine

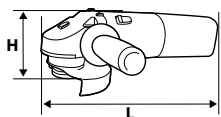

Ref.	L [mm]	H [mm]	Ⓛ [kg]	📦	EAN
51G061	270	105	1,5	0/10	5902062013583

## SZLIFIERKA KĄTOWA

Angle grinder / Winkelschleifer / Шлифмашина угловая / Шлифмашина нарижна / Sarokcsiszoló / Mašinā unghiulară de șlefuit / Bruska úhlová / Brúška uhlová / Kotni brusilnik / Kampinis šlifuoškis / Leňka slípmášina / Nurklíhvija / Ёлоулауф / Brusilica kutna / Brusilica ugaona / Γωνιακός τροχός / Amoladora angular / Smerigliatrice angolare / Disco de limar p. cantos / Meuleuse d'angle / Versteckschuurmachine

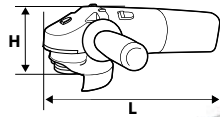

Ref.	L [mm]	H [mm]	Ⓛ [kg]	📦	EAN
51G096	395	105	1,6	0/10	5902062013606

## SZLIFIERKA KĄTOWA

Angle grinder / Winkelschleifer / Шлифмашина угловая / Шлифмашина нарижна / Sarokcsiszoló / Mašinā unghiulară de șlefuit / Bruska úhlová / Brúška uhlová / Kotni brusilnik / Kampinis šlifuoškis / Leňka slípmášina / Nurklíhvija / Ёлоулауф / Brusilica kutna / Brusilica ugaona / Γωνιακός τροχός / Amoladora angular / Smerigliatrice angolare / Disco de limar p. cantos / Meuleuse d'angle / Versteckschuurmachine

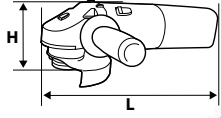

Ref.	L [mm]	H [mm]	Ⓛ [kg]	📦	EAN
51G075	275	105	1,8	0/10	5902062013590

## SZLIFIERKA KĄTOWA

Angle grinder / Winkelschleifer / Шлифмашина угловая / Шлифмашина нарижна / Sarokcsiszoló / Mašinā unghiulară de șlefuit / Bruska úhlová / Brúška uhlová / Kotni brusilnik / Kampinis šlifuoškis / Leňka slípmášina / Nurklíhvija / Ёлоулауф / Brusilica kutna / Brusilica ugaona / Γωνιακός τροχός / Amoladora angular / Smerigliatrice angolare / Disco de limar p. cantos / Meuleuse d'angle / Versteckschuurmachine

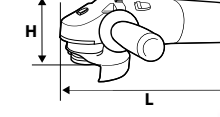

Ref.	L [mm]	H [mm]	Ⓛ [kg]	📦	EAN
51G098	390	85	2,3	0/6	5902062510983



## SZLIFIERKA KĄTOWA

Angle grinder / Winkelschleifer / Шлифмашина угловая / Шліфмашинка наріжна / Sarokcsiszoló / Mašinā unghiularā de slefuit / Bruska ūhlovā / Brúska uhlovā / Katni bruslīnik / Kampinis šlifuoklis / Leňka šlīpmašina / Nurklīhviya / Ξελοπλαστίφ / Brusilica kutna / Brusilica ugaona / Γωνιακός τροχός / Amoladora angular / Smerigliatrice angolare / Disco de limar p. cantos / Meuleuse d'angle / Versteckschuurtmachine

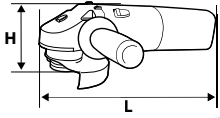

Ref.	L [mm]	H [mm]	[kg]	⊠	EAN
51G203	485	110	4,5	0/10	5902062006035

## ZESTAW ELEKTRONARZĘDZI

Power tool set / Elektogerāteset / Набор электроинструментов / Набор електроінструменту / Elektromos szerszámkészlet / Set de scule electrice / Sada elektrického nářadí / Súprava elektrického nářadia / Komplet električnih orodij / Elektrinių įrankių komplektas / Elektroinstrumentu komplekts / Elektritööriistade komplekt / Комплект електроинструменту / Set električnih uređaja / Komplet elektrouredaja / Σετ ηλεκτρικών εργαλείων / Juego de herramientas eléctricas / Completo di elettrotroutensili / Kit de eletroferamentas / Jeu d'outils électriques / Set van elektrogereedschap

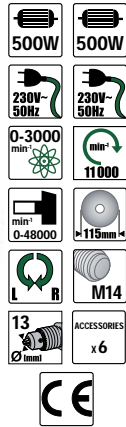

Ref.	⊠	EAN
52G105	0/4	5902062521057

## WYRZYNARKA

Jigsaw / Ausschnidemaschine / Лобзик электрический / Лобзик / Dekopírfűrés / Ferästräu / Vyřezávací pila / Priamočiara pila / Vbodna žaga / Pjūklelis / Figūržāģis / Jöhvsaa / Трюон зее / Ubodna Pila / Ubodna testera / Σέγα / Sierra de calar / Seghetto alternativo / Máquina de entalhar / Scie sauteuse / Decoupeerzaag

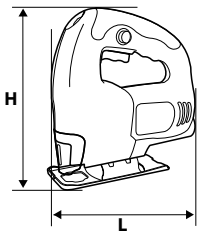

Ref.	L [mm]	H [mm]	[kg]	⊠	EAN
52G064	200	210	1,4	0/10	5902062015778

## WYRZYNARKA

Jigsaw / Ausschnidemaschine / Лобзик электрический / Лобзик / Dekopírfűrés / Ferästräu / Vyřezávací pila / Priamočiara pila / Vbodna žaga / Pjūklelis / Figūržāģis / Jöhvsaa / Трюон зее / Ubodna Pila / Ubodna testera / Σέγα / Sierra de calar / Seghetto alternativo / Máquina de entalhar / Scie sauteuse / Decoupeerzaag

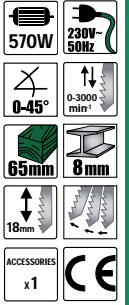
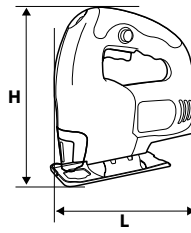

Ref.	L [mm]	H [mm]	[kg]	⊠	EAN
52G055	220	205	2,1	0/10	5902062520555

## WYRZYNARKA

Jigsaw / Ausschnidemaschine / Лобзик электрический / Лобзик / Dekopírfűrés / Ferästräu / Vyřezávací pila / Priamočiara pila / Vbodna žaga / Pjūklelis / Figūržāģis / Jöhvsaa / Трюон зее / Ubodna Pila / Ubodna testera / Σέγα / Sierra de calar / Seghetto alternativo / Máquina de entalhar / Scie sauteuse / Decoupeerzaag

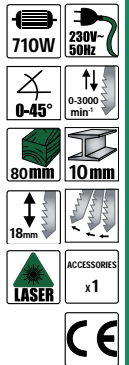
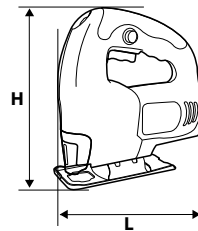

Ref.	L [mm]	H [mm]	[kg]	⊠	EAN
52G057	220	205	2,1	0/10	5902062520579

## PILARKA SZABLLOWA

Sabre saw / Motorstichsäge / Сабельная пила / Пилка шабельна / Szablyafűrés / Ferästräu sabie / Savlová pila / Chvostová pila / Sabljasta žaga / Tiesinis pjūklas / Zobenžāģis / Saabelsaag / Саблен тпюи / Sabljasta pila / Sabljasta testera / Σαβλοσαγ / Sierra de vaivén / Segä universale / Serra de sabre / Scie ä sabre / Sabelzaag

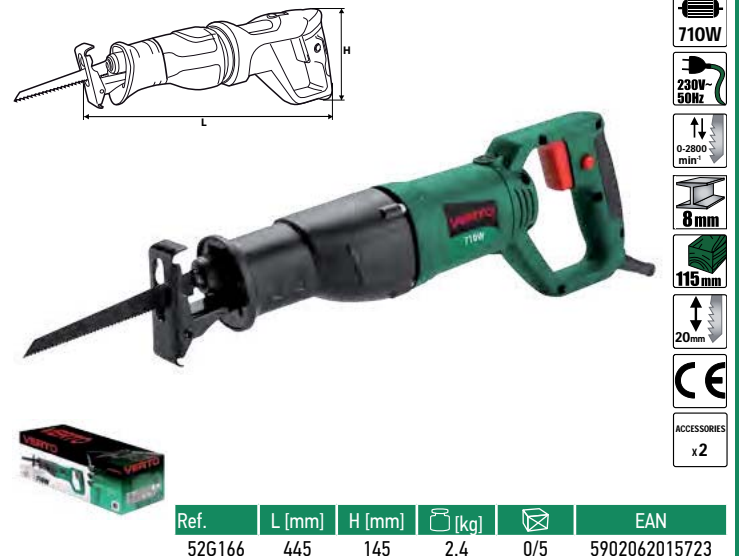
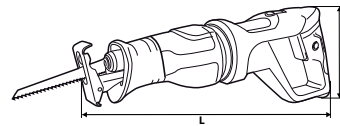

Ref.	L [mm]	H [mm]	[kg]	⊠	EAN
52G166	445	145	2,4	0/5	5902062015723



## URZĄDZENIE WIELOFUNKCYJNE

Multi-function tool / Mehrfunktionsgerät / Многофункциональный инструмент / Багатофункційний пристрій / Többfunkciós berendezés / Dispositiv multifunctional / Multifunkční zařízení / Multifunkčné zariadenie / Večfunkcijska naprava / Daugiafunkcinis įrankis / Daudzfunkcionālā iekārta / Multifunktsionaalne seade / Мультифункционально устройство / Višenamjenski uređaj / Višefunkcionalni uređaj / Εργαλείο πολλαπλών χρήσεων / Dispositivo multifunción / Dispositivo multifunzione / Dipositivo multifuncional / Appareil multifonction / Multifunctioneel toestel

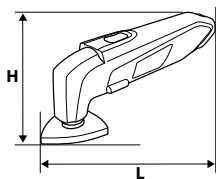

220W

230V-50Hz

15000-20000 min<sup>-1</sup>

80x80x80 (mm)

ACCESSORIES x2



Ref.	L [mm]	H [mm]	[kg]	⊠	EAN
51G330	300	117	1,2	0/10	5902062994950

## MINISZLIFIERKA

Minigrinder / Minischleifmaschine / Минишлифмашина / Мінішлифмашина / Multifunkciós fűrágép / Minipolizor / Minibruska / Brúska mini + príslušenstvo / Mini brusilnik / Mini šljufoklis / Šljfmašina mini / Minijahvati teleskoopalus / Шлайф мина / Brusilica mini / Brusilica mini / Μίνι - τροχείο / Mini amoladora recta / Minitrapano fresatore / Esmerilhadora mini / Mini-ponceuse / Mini slijpmachine

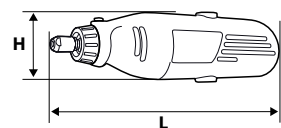

135W

230V-50Hz

10000-35000 min<sup>-1</sup>

max 3x Ø 3mm

ACCESSORIES x41



Ref.	L [mm]	H [mm]	[kg]	⊠	EAN
51G014	213	55	0,65	0/10	5902062510143

## STOJAK TELESKOPOWY DO MINISZLIFIERKI

Telescopic stand for minigrinder / Teleskopgestell für Minischleifer / Стойна телескопическая для прямой шлифмашины / Штатив телескопичний до мінішлифмашины / Teleszkópos tartó mini csiszológéphez / Stativ telescopic pentru mini polizor / Teleskopický stojánek do minibrusky / Teleskopický stojan na minibrúsku / Teleskopsko stojalo za minibrusilnik / Teleskopinis stovas mini šljufokliui / Teleskopisks statnis mini-šljfmašīnai / Minilihvija teleskoopoidik / Телескопична подпора за мина шлайфмашина / Teleskopski stalak za mini-brusilicu / Teleskopski stalak za minibrusilicu / Τηλεσκοπικός ορθοστάτης για μικρό τριβείο / Soporte telescópico para amoladora recta / Supporto telescopic per minitrapano fresatore / Suporte telescópico p. Mini Disco de limar / Bâti telescopicque à mini-meuleuse / Telescopische steun voor minischuurmachine



Ref.	L [mm]	[kg]	⊠	EAN
51G002	800	0,44	0/1	5902062510020

## GIĘTKI WAŁEK DO MINISZLIFIERKI

Flexible shaft for minigrinder / Flex. Walze / Ван зубкий / Валок гнучкий для мінішлифмашины / Flexibilis szár / Osie flexibilă p/U minimaşină de slefuit / Ohebný váleček / Náhon ohybný pre mini brúska / Gibko držalo / Lankstus velenas / Lokanaís pagarinātājs mini šljfmašīnai / Painduv vars minilihvija jaoks / Υόψικητες γάκβας / Crijevo za mini brusilicu / Crevo za mini brusilicu / Ρολλό από ευκαμπτο υλικό / Manguera flexible / Rullo flessibile / Rolo flexível / Arbre flexible / Flexibele as



Ref.	L [mm]	[kg]	⊠	EAN
51G003	1000	0,36	0/1	5902062510037

## SZLIFIERKA OSCYLACYJNA

Finishing sander / Vibrationsschleifmaschine / Вибрационная шлифовальная машина / Шліфмашина оциляційна / Vibrációs csiszoló / Masina de slefuit oscilatoare / Vibration bruska / Vibration bruska / Vibracijski brusilnik / Ploštuminis šljufoklis / Orbitalā šljfmašina / Taldilhvija / Вибраціонен шлайф / Vibracijska brusilica / Oscilatorna brusilica / Παλμικό τριβείο / Lijadora orbital / Levigatrice orbitale / Disco de limar oscilante / Meuleuse oscillatoire / Oscillatie schuurmachine

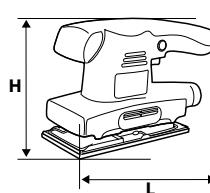

135W

230V-50Hz

min<sup>-1</sup> 12000

2mm

187x90 (mm)

ACCESSORIES x1



Ref.	L [mm]	H [mm]	[kg]	⊠	EAN
51G320	235	160	1,2	0/10	5902062160652

## SZLIFIERKA OSCYLACYJNA

Finishing sander / Vibrationsschleifmaschine / Вибрационная шлифовальная машина / Шліфмашина оциляційна / Vibrációs csiszoló / Masina de slefuit oscilatoare / Vibration bruska / Vibration bruska / Vibracijski brusilnik / Ploštuminis šljufoklis / Orbitalā šljfmašina / Taldilhvija / Вибраціонен шлайф / Vibracijska brusilica / Oscilatorna brusilica / Παλμικό τριβείο / Lijadora orbital / Levigatrice orbitale / Disco de limar oscilante / Meuleuse oscillatoire / Oscillatie schuurmachine

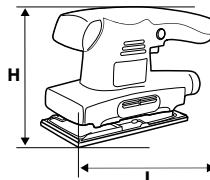

150W

230V-50Hz

min<sup>-1</sup> 12000

187x90 (mm)

2mm

ACCESSORIES x1



Ref.	L [mm]	H [mm]	[kg]	⊠	EAN
51G325	240	160	1,2	0/10	5902062513250

## SZLIFIERKA MIMOŚRODOWA

Orbital sander / Exzenterschleifmaschine / Шлифмашина эксцентриковая / Шлифмашина ексцентрична / Dekorírfűrész / Masinã orbitalã de șlefuit / Excentrickã bruska / Generátor / Vibracijski brusilnik / Ekscentrinis šlifjuoklis / Slipmašina eksenctriška / Lihvimáasin / Шлаиф машина / Vibraciona Brusilica / Vibraciona brusilica / Παλιτικό τριβείο / Lijadora excéntrica / Levigatrice rotoorbitale / Disco de limar / Meuleuse excentrique / Excenter schuurmachine



Ref.	L [mm]	H [mm]	[kg]	⊠	EAN
51G750	295	180	2,0	0/5	5902062517500



## SZLIFIERKA TAŚMOWA

Belt sander / Bandschleifmaschine / Шлифмашина ленточная / Шлифмашина стрічкова / Szalagcsiszoló / Strung de șlefuit cu bandă / Pásová bruska / Lešticka + príslušenstvo / Tračni brusilnik / Juostinis šlifjuoklis / Lentas slipmašina / Lintlühija / Шлаиф машина / Trakasta Brusilica / Trakasta brusilica / Λειαντήρας με μαντά / Lijadora de banda / Levigatrice a nastro / Disco de limar de fita / Meuleuse à bande / Bandschuurmachine



Ref.	L [mm]	H [mm]	[kg]	⊠	EAN
51G707	130	260	2,85	0/6	5902062517074



## STRUG

Planer / Hobel / Рубанок / Гембель / Gyalugép / Gealãiu / Hoblík / Hoblík / Skobeljnik / Oblus / Èvele / Hõõvel / Ренде / Bãanjãlica / Rende / Πλάνη / Cepillo / Pialla / Gartopa / Rabot / Schaafmachine



Ref.	L [mm]	H [mm]	[kg]	⊠	EAN
52G607	150	260	3,5	0/6	5902062526076

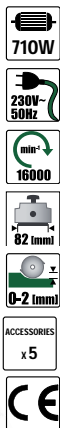

## NOŽE DO STRUGA

Cutters for planer / Messer für Hobel / Ножи к рубанку / Ножи до рубанка / Gyálukések / Cuițe pentru rindea / Nože do hoblík / Nože na hoblík / Rezila za oblič / Peilãi obliui / Èveles naži / Hõõvelterad / Ножове за ренде / Noževi za blanju / Noževi struga / Λεπίδες πλάνης / Cuchillas para cepillo eléctrico / Lama per pialla / Facas p. Gartopa / Couteaux à rabot / Bladen voor schaafmachine



Ref.	L [mm]	[kg]	⊠	EAN
52G607-53	82	0,11	0/1	5902062526021

## FREZARKA

Router / Fräsmaschine / Станок фрезерный / Верстат фрезувальний / Felsómaró / Trasator / Fréza / Fréza horná + príslušenstvo / Rezkalnik / Freza / Fréze / Profílfreespínk / Фреза / Glodalica / Frezar / Фре́за / Fresadora / Fresatrice / Fresa / Fraiseuse / Freesmaschine



Ref.	L [mm]	H [mm]	[kg]	⊠	EAN
52G710	270	260	3,3	0/4	5902062527103



## OPALARKA

Hot air gun / Sengmaschine / Термофен / Фен / Hõõgfüvó / Pistol de pulverizat aer cald / Opalovací stroj / Teplovzdušná pištoľ + príslušenstvo / Fen za vroči zrak / Techninis fenas / Fens celtniecības / Куустарпур / Пистолет за горещ въздух / Fen za vroči zrak / Fen za vroči vazduh / Πιστόλι θερμού αέρα / Decapador por aire caliente / Termosoffiatore / Soprador de ar quente / Décapeur thermique / Verfstripper



Ref.	L [mm]	H [mm]	[kg]	⊠	EAN
51G515	240	190	0,8	0/4	5902062515155





## OPALARKA

Hot air gun / Sengmaschine / Термофен / Фен / Hőlégfúvó / Pistol de pulverizat aer cald / Opalovací stroj / Teplovzdušná pištol + príslušenstvo / Fen za vroći zrak / Techninis fenas / Fens celtniecības / Kuuma puhuri / Пистолет за горещ въздух / Fen za vroći zrak / Fen za vreli vazduh / Πιστόλι θερμού αέρα / Decapador por aire caliente / Termosoffiatore / Soprador de ar quente / Décapeur thermique / Verfstripper

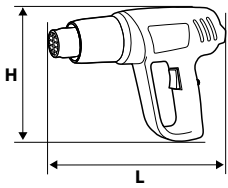

Ref.	L [mm]	H [mm]	[kg]	⊠	EAN
51G517	260	200	0,9	0/4	5902062515179

## OPALARKA

Hot air gun / Sengmaschine / Термофен / Фен / Hőlégfúvó / Pistol de pulverizat aer cald / Opalovací stroj / Teplovzdušná pištol + príslušenstvo / Fen za vroći zrak / Techninis fenas / Fens celtniecības / Kuuma puhuri / Пистолет за горещ въздух / Fen za vroći zrak / Fen za vreli vazduh / Πιστόλι θερμού αέρα / Decapador por aire caliente / Termosoffiatore / Soprador de ar quente / Décapeur thermique / Verfstripper

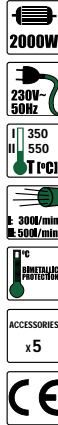
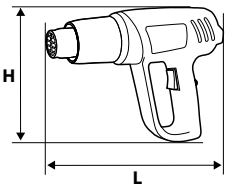

Ref.	L [mm]	H [mm]	[kg]	⊠	EAN
51G519	260	200	0,9	0/4	5902062515193

## DYSZE DO OPALARKI

Nozzles for hot air gun / Sengmaschinendüsen / Сопла к термофену / Сопла до фену / Tartozék hőlégfúvóhoz / Canule p/u pistoale-pulverizatoare de aer cald / Dyzy opalovacího stroje / Príslušenstvo / Nastavki za fen / Antgaliai techniniai įrenginiai / Uzgalji celtniecības fēnam / Pihustid kuuma puhuri jaoks / Накрайники компл. / Nastavci za fen za vroći zrak / Nastavci za fen / Ακροφύσια πιστολιού θερμού αέρα / Boquillas para decapadores por aire caliente / Ugelli per termosoffiatore / Bocais de soprador de ar quente / Buses de décapeur thermique / Mondstukken voor brander

x4



Ref.	[kg]	⊠	EAN
51G540	0,15	0/40	5902062169082

## POLERKA

Polisher / Poliermaschine / Машинка полировальная / Машинка полирувальна / Polírozógép / Dispozitiv șlefuire / Leštička / Brúška excentrická / Polirka / Poliruoklis / Pulētājs / Poleerimisvahend / Машинка за полиране / Polir aparat / Polir aparat / Λεαντήρας / Pulidora / Lucidatrice / Apareho polidor / Polisseuse / Polijstmachine

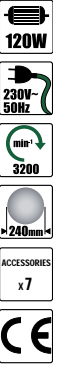
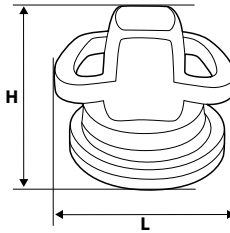

Ref.	L [mm]	H [mm]	[kg]	⊠	EAN
51G726	250	200	2,28	0/2	5902062517265

## SZLIFIERKA STOŁOWA

Bench grinder / Tischnschleifmaschine / Машинка шлифовальная настольная / Шліфмашина верстатна / Kőszörűgép / Utilaj de șlefuit / Stolní bruska / Brúška stolová / Namizni brusilnik / Stacionarus šlifuoškis / Galda slīpmašīna / Lihvimispink / Шмупзен / Dvostrano točilo / Dvostrano točilo / Τροχός επιτραπέζιος / Amoladora de banco / Smerigliatrice da banco / Disco de limar de mesa / Meuleuse d'établi / Tafelschuurmachine

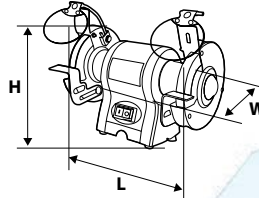

Ref.	L [mm]	H [mm]	W [mm]	[kg]	⊠	EAN
51G425	290	180	180	4,7	0/1	5902062160034

## SZLIFIERKA STOŁOWA

Bench grinder / Tischnschleifmaschine / Машинка шлифовальная настольная / Шліфмашина верстатна / Kőszörűgép / Utilaj de șlefuit / Stolní bruska / Brúška stolová / Namizni brusilnik / Stacionarus šlifuoškis / Galda slīpmašīna / Lihvimispink / Шмупзен / Dvostrano točilo / Dvostrano točilo / Τροχός επιτραπέζιος / Amoladora de banco / Smerigliatrice da banco / Disco de limar de mesa / Meuleuse d'établi / Tafelschuurmachine

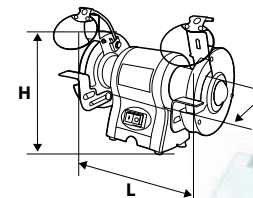

Ref.	L [mm]	H [mm]	W [mm]	[kg]	⊠	EAN
51G450	330	215	195	7,5	0/1	5902062160041



## SZLIFIERKA STOŁOWA

Bench grinder / Tischschleifmaschine / Машина шлифовальная настольная / Шліфмашинка верстатна / Kőszűrőgép / Utílaj de șlefuit / Stolní bruska / Brúška stolová / Namizni brusilnik / Stacionarus šlifuoklis / Galda slīpmašīna / Lihvimispink / Шмупзен / Dvostrano točilo / Dvostrano točilo / Τροχός επιτραπέζιος / Amoladora de banco / Smerigliatrice da banco / Disco de limar de mesa / Meuleuse d'établi / Tafelschuurmachine

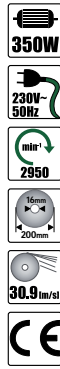
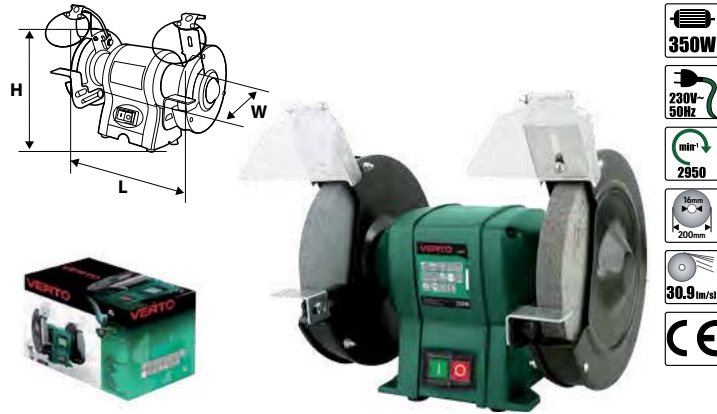

Ref.	L [mm]	H [mm]	W [mm]	[kg]	⊠	EAN
51G427	325	250	255	9,8	0/1	5902062514271

## SZLIFIERKO-OSEŁKA STOŁOWA

Wet-dry bench grinder / Tischschleif- und Schärmaschine / Станок шлифовально-точильный / Станок шлифовально-точильный / Kőszűrőgép / Strung de șlefuit urmed-uscat / Bruska na tokro/sucho stolní / Brúška stolová kombinovaná / Namizni brusilnik / Stacionarus diskinis pjūklas / Galda žaigis / Saepink / Циркуляр настольн / Stolna pila / Stona testera / Επιτραπέζιο πριόνι / Sierra de mesa / Sega circolare da banco / Plaine de mesa / Scie d'établi / Tafelschuur-slijpmachine

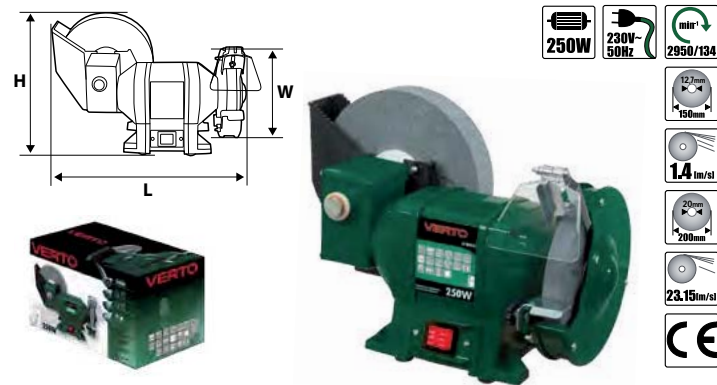

Ref.	L [mm]	H [mm]	W [mm]	[kg]	⊠	EAN
51G452	290	180	260	12,0	0/1	5902062514523

## PILARKA TARCZOWA

Circular saw / Kreissäge / Пила дисковая / Пилка циркулярна / Körfűrész / Ferestrău circular / Kotosová pila / Pila kotúčová / Krožna žaga / Diskinis pjūklas / Cirkulāržāģis / Kreissaag / Циркуляр / Кружна Пила / Kružna testera / Διακοπρίοιο / Sierra circular / Sega circolare / Plainade disco / Scie circulaire / Schijfzaag

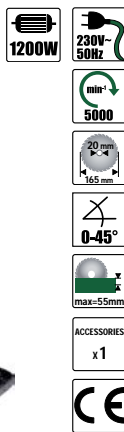

Ref.	L [mm]	H [mm]	[kg]	⊠	EAN
52G682	265	220	3,2	0/4	5902062526823

## PILARKA TARCZOWA

Circular saw / Kreissäge / Пила дисковая / Пилка циркулярна / Körfűrész / Ferestrău circular / Kotosová pila / Pila kotúčová / Krožna žaga / Diskinis pjūklas / Cirkulāržāģis / Kreissaag / Циркуляр / Кружна Пила / Kružna testera / Διακοπρίοιο / Sierra circular / Sega circolare / Plainade disco / Scie circulaire / Schijfzaag

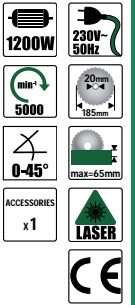

Ref.	L [mm]	H [mm]	[kg]	⊠	EAN
52G684	280	240	3,52	0/4	5902062526847

## PILARKA STOŁOWA

Table saw / Tischsäge / Настольная пила / Пилка верстатна / Asztali fűrész / Ferstrău de banc / Stolní pila / Stolová pila / Namizna žaga / Stacionarus diskinis pjūklas / Galda žaigis / Saepink / Циркуляр настольн / Stolna pila / Stona testera / Επιτραπέζιο πριόνι / Sierra de mesa / Sega circolare da banco / Plaine de mesa / Scie d'établi / Tafelzaag

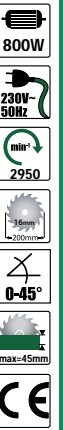

Ref.	L [mm]	H [mm]	W [mm]	[kg]	⊠	EAN
52G219	505	335	350	11	0/1	5902062502193

## PILARKA UKOSOWA

Mitre saw / Schrägsäge / Пила торцовочная / Пила-стусло / Gervágógép / Ferestrău tăiere sub înghi / Pokosová pila / Pila pokosová s laserom / Krožna žaga / Stacionarus pjūklas / Leņķa žaigis / Kaldsaag / Циркуляр / Кружна Пила / Kružna testera / Φαλτοπριόνιο / Ingletadora / Troncatrice radiale / Plaine inclinada / Scie à chanfreiner / Verstekzaag

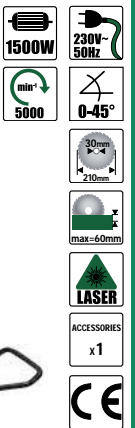

Ref.	L [mm]	H [mm]	W [mm]	[kg]	⊠	EAN
52G206	340	455	395	7,95	0/1	5902062522061

## PILARKA DO GLAZURY

Tile cutter / Fliesensäge / Плиткорез электрический / Плиткоріз електричний / Csempévágógép / Tájtoló placă / Pila na glazuru / Rezačka dlažby stolová / Žaga za ploščice / Plytelij pjaustykė / Flізгіезієjs / Plaadlōikur / Циркуляр / Pila za ploščice / Stona testera / Κόφτης πλακιδίων / Cortador eléctrico de azulejos / Tagliapiastrelle elettrico / Plaina p. Azulejos / Scie à carrelage / Glazuurzaag

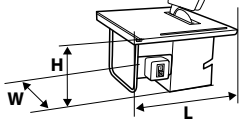

Ref.	L [mm]	H [mm]	W [mm]	[kg]	⊠	EAN
52G281	380	265	360	7,3 kg	0/1	5902062522818

## WIERTARKA KOLUMNOWA

Drill Press / Säulenbohrmaschine / Станок сверлильный / Верстат свердильний / Oszlopas fűrógép / Maşină de găurit montată pe coloană / Столурова вртачка / Сірпона вртачка / Stebni vrtalnik / Grežimo staklės, stacionarios / Urbšanas darbgalds / Puurpink / Колонна бормашина / Stupna bušilica / Stubna bušilica / Κατακόρυφο δράπανο / Taladro de columna / Trapano a colonna / Berbequim de coluna / Perceuse de colonne / Kolomboormachine

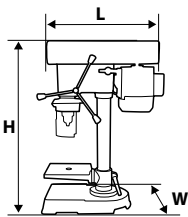

Ref.	L [mm]	H [mm]	W [mm]	[kg]	⊠	EAN
50G934	400	570	185	20,3	0/1	5902062509345

## MYJKA CIŚNIENIOWA

High pressure cleaner / Druckreiniger / Мойка высокого давления / Мойка під тиском / Magasnyomású mosó / Maşină de spălat sub presiune / Vysokotlaký čistič / Tlaková vodná čistička / Visokotlačni čistilec / Slėginis indas / Augstspiediena mazgātne / Survepesur / Мивка под налягане / Tlačni čistač / Čistač pod pritiskom / Πιεστικό / Limpiadora de presión / Idropulitrice / Aparelho de lavar de pressão / Nettoyeur à eau haute pression / Drukreiniger

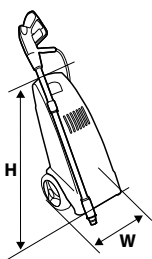

Ref.	W [mm]	H [mm]	[kg]	⊠	EAN
52G418	260	515	4,5	0/1	5902062524188

## REKOCJEŚ PISTOLETOWA Z PRZEWODEM DO MYJKI CIŚNIENIOWEJ

Gun handle with pressure hose for pressure washer / Pistolengriff mit Hochdruckschlauch für Hochdruckreiniger / Рукотятка пистолетного типа с напорным шлангом для мойшего аппарата высокого давления / Руків'я пістолетне зі шлангом до мийки високого тиску / Pistolytmarkolat magasnyomású tömlővel magasnyomású mosóhoz / Mánier tip pistol cu furtun de presiune pentru maşina de spălat / Rukojeť pistole s tlakovou hadicou pro vysokotlaký čistič / Pistoľová rukoväť s tlakovým potrubím do tlakovej umývacky / Pištolini ročaj s tlačno cevjo za visokotlačni čistilec / Purškimo pistoletas su aukšto slėgio žarna, aukšto slėgio plovimo įrenginiui / Pistoles rokturis ar spiedienvadū spiediena mazgātājam / Survepooikuga pistolkāepide survepesurile / Рькохвата на прьскача с трьбопровод под налягане за водоструйна / Rukohvat pištolja s tlačnim vodom za visokotlačni čistač / Pištoli drška sa kablom za pritisak za čistač pod pritiskom / Κάνη με ειδικότα σωλήνα υψηλής πίεσης για το πλυτικό μηχανήμα υψηλής πίεσης / Εμπυνάδρα de pistola com cable de presión para limpiadora a presión / Impugnatura a pistola con tubo ad alta pressione per idropulitrice / Pega de pistola com mangueira de pressão para lavadora de alta pressão / Poignée pistolet avec flexible haute pression pour le nettoyeur haute pression / Pistolhandvat met leiding voor drukreiniger



Ref.	⊠	EAN
52G418-180	0/1	5902062484130

## ZBIORNIK NA DETERGENT DO MYJKI CIŚNIENIOWEJ

Detergent tank for pressure washer / Reinigungsmittelbehälter für Hochdruckreiniger / Ёмкость для мойшего средства, для мойшего аппарата высокого давления / Ёмність для детергенту до мийки високого тиску / Mosószertartály magasnyomású mosóhoz / Recipient pentru detergent pentru maşina de spălat / Nádobka na čistící prostředek pro vysokotlaký čistič / Nádoba na čistiaci prostriedok do tlakovej umývacky / Posoda za detergent za visokotlačni čistilec / Bakas chemicalams, aukšto slėgio plovimo įrenginiui / Mazgāšanas līdzekļa tvertne spiediena mazgātājam / Pesuainemahuti survepesurile / Pezerboar za deteđerent za vodostrujna / Spremnik za deterđent za visokotlačni čistač / Rezervoar za deterđent za čistač pod pritiskom / Δοχείο απορροπαντικού για το πλυτικό μηχανήμα υψηλής πίεσης / Depósito para detergente para limpiadora a presión / Serbatoio del detergente per idropulitrice / Depósito de detergente para lavadora de alta presión / Réservoir de detergent pour le nettoyeur haute pression / Bak voor detergent voor drukreiniger



Ref.	⊠	EAN
52G418-307	0/1	5902062484123

## MYJKA CIŚNIENIOWA

High pressure cleaner / Druckreiniger / Мойка высокого давления / Мойка під тиском / Magasnyomású mosó / Maşină de spălat sub presiune / Vysokotlaký čistič / Tlaková vodná čistička / Visokotlačni čistilec / Slėginis indas / Augstspiediena mazgātne / Survepesur / Мивка под налягане / Tlačni čistač / Čistač pod pritiskom / Πιεστικό / Limpiadora de presión / Idropulitrice / Aparelho de lavar de pressão / Nettoyeur à eau haute pression / Drukreiniger

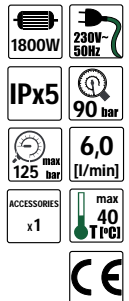
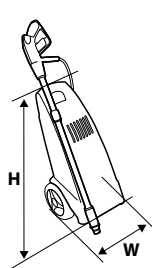

Ref.	W [mm]	H [mm]	[kg]	⊠	EAN
52G423	270	735	6,0	0/1	5902062524232



## REKOJEŠĆ PISTOLETOWA DO MYJKI CIŚNIENIOWEJ

Gun handle for pressure washer / Pistolen Griff mit Hochdruckschlauch für Hochdruckreiniger / Ружьятка пістолетнаго тыпа для моющага апарата высокаго даўлення / Ружь'я пістолетнае до мыйкі высокаго тымку / Pisztoľmarkolat magasnyomású mosóhoz / Månier tip pistol pentru maşina de spălat / Rukojeť pistole pro vysokotlaký čistič / Pištoľová rukoväť do tlakovej umývačky / Pištoľni ročaj za visokotlačni čistilec / Pürskimo pistoletas, aukšto slėgio plovimo įrenginiui / Pistoles rokturis spiediena mazgātājam / Püistolkäepide survepesurite / Ружьятка на прэскача за водоструйна / Rukohvat pištoľja za visokotlačni čistač / Pištoľj drška za čistač pod pritiskom / Κάνη για το πλαστικό μηχανήμα υψηλής πίεσης / Επιρροήadura de pistola para limpiadora a presión / Impugnatura a pistola per idropulitrice / Pega de pistola para lavadora de alta pressão / Poignée pistolet pour le nettoyeur haute pression / Pistoelhandvat voor drukreiniger



Ref.	☒	EAN
52G423-180	0/1	5902062484246

## PRZEWÓD CIŚNIENIOWY DO MYJKI CIŚNIENIOWEJ

Pressure hose for pressure washer / Pistolen Griff für Hochdruckreiniger / Напорный шланг для моющага апарата высокаго даўлення / Шланг до мыйкі высокаго тымку / Magasnyomású tömlő magasnyomású mosóhoz / Furtun de presiune pentru maşina de spălat / Tlaková hadice pro vysokotlaký čistič / Tlakové potrubie do tlakovej umývačky / Tlačna cev za visokotlačni čistilec / Aukšto slėgio žarna, aukšto slėgio plovimo įrenginiui / Spiedienvads spiediena mazgātājam / Survevoalik survepesurite / Τρύβοπρωοδ под налягане за водоструйна / Τλαήνι vod za visokotlačni čistač / Kabl za pritisak za čistač pod pritiskom / Εύκαμπτος σωλήνας υψηλής πίεσης για το πλαστικό μηχανήμα υψηλής πίεσης / Cable de presión para limpiadora a presión / Tubo ad alta pressione per idropulitrice / Mangueira de pressão para lavadora de alta pressão / Flexible haute pression pour le nettoyeur haute pression / Drukleiding voor drukreiniger



Ref.	☒	EAN
52G423-182	0/1	5902062484253

## LANCA DO MYJKI CIŚNIENIOWEJ

Lance / Lanze / Удлинительная штанга / Пика / Szórászár / Lance / Násadec / Djiza / Šoba / Jungtis / Asmens / Püistolkäepidemeņa piik / Κονηε / Lanca / Lula / Μπάρα προέκτασης / Lanza / Lancia / Lança / Lance / Lans



52G418-75



52G423-75

Ref.	☒	EAN
52G418-75	0/1	5902062484147
52G423-75	0/1	5902062484260

## POMPA WODNA ZANURZENIOWA DO BRUDNEJ WODY

Dirty water submersible pump / Wassertauchpumpe für Schmutzwasser / Насос погружной для грязной воды / Насос водний заглибний до стічних вод / Merülő szennyvízszivattyú / Pompa de cufundat in apa murdara / Vodni ponorné čerpadlo na špinavou vodu / Ponorné čerpadlo na znečistenú vodu / Potopna vodna črpalčka za umazano vodo / Panardinama vandens pompa užterštam vandeniui / legremdejamais üdenssūkņis netīram ūdenim / Sukelpump mudasele veele / Подводна помпа за мръсна вода / Crpka za vodu - uranjajuća - za prljavu vodu / Pumpa za vodu potopljena u prljavu vodu / Καταβύομενη αντλία ακάθαρτων υδάτων / Pompa a immersione per acque sporche / Bomba de água de imersão / Pompe à eau immergée / Dompelpomp voor vies water

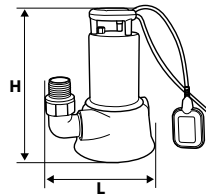

400W	230V-50Hz
IPx8	10m
h max 5(m)	7500 [l/h]
T max 35 (°C)	CE

Ref.	L [mm]	H [mm]	☒ [kg]	☒	EAN
52G441	150	320	3,5	0/1	5902062009852

## POMPA WODNA ZANURZENIOWA DO BRUDNEJ WODY

Dirty water submersible pump / Wassertauchpumpe für Schmutzwasser / Насос погружной для грязной воды / Насос водний заглибний до стічних вод / Merülő szennyvízszivattyú / Pompa de cufundat in apa murdara / Vodni ponorné čerpadlo na špinavou vodu / Ponorné čerpadlo na znečistenú vodu / Potopna vodna črpalčka za umazano vodo / Panardinama vandens pompa užterštam vandeniui / legremdejamais üdenssūkņis netīram ūdenim / Sukelpump mudasele veele / Подводна помпа за мръсна вода / Crpka za vodu - uranjajuća - za prljavu vodu / Pumpa za vodu potopljena u prljavu vodu / Καταβύομενη αντλία ακάθαρτων υδάτων / Pompa a immersione per acque sporche / Bomba de água de imersão / Pompe à eau immergée / Dompelpomp voor vies water

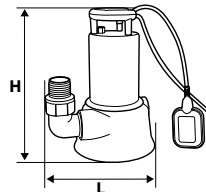

900W	230V-50Hz
IPx8	10m
h max 8.5(m)	14000 [l/h]
T max 35 (°C)	CE

Ref.	L [mm]	H [mm]	☒ [kg]	☒	EAN
52G449	160	355	5,1	0/1	5902062010384

## SEKATOR AKUMULATOROWY

Cordless pruning scissors / Gartenschere Akku / Секатор аккумуляторный / Секатор аккумуляторный / Akkumulátoros metszőolló / Foarfece de gradina cu acumulator / Akkumulátorové zahradnické nůžky / Záhradné nožnice akumulátorové / Akumulatorski sekalnik / Akumulatorinis sekatorius / Akumulatora dārza grieznis / Akutoitel löikur / Градински ножници акумулаторни / Akumulatorske škare / Akumulatorske makaze / Ψαλίδι κλαδέματος επαναφορτιζόμενο / Podador a batería / Cesioie elettriche / Corta-sebes de bateria / Sécateur à batterie / Takkenschaar

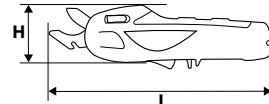

7,2V	Li-Ion
max 16mm	1,3 Ah
CE	

Ref.	L [mm]	H [mm]	☒ [kg]	☒	EAN
52G300	275	44	0,4	0/10	5902062010988

VERTO



## TRYMER DO TRAWY I ŻYWIORĘCOTU

Grass and hedge trimmer / Rasen- und Heckentrimmer / Триммер для газона и живой изгороди / Триммер для травы та живогрлоту / Fű- és bokornyíró olló / Foarfece pentru iarba si gard viu / Nůžky na trávu a živý plot / Vyžinač trávy a živého plotu / Trimer za travo in živo mejo / Gyvatvoriu ir žolės žirkles / Trimmeris žalėj u dzīvžogam / Rohu- ja hekitrimmer / Триммер за трэва и жывы плет / Trimer za travu i živicu / Trimer za travu i živicu / Θαμνοκοπτικό - Χορτοκοπτικό / Podadora de césped y cortasetos / Trimmer per erba e siepi / Mini tesoura para relva e sebes / Peigne pour herbe et haie vive / Trimmer voor gras en heg



Ref.	Voltage	L [mm]	H [mm]	[kg]	Box	EAN
52G310	3,6V	240	75	0,5	0/5	5902062010995
52G311	7,2V	240	75	0,6	0/5	5902062011008

## DRĄŻEK PROWADZĄCY Z KOŁAMI DO TRYMERA

Guiding bar with wheels for trimmer / Führungsstange mit Rädern für Trimmer / Штанга с колесами для триммера / Штанга напрямна з колами до тримера / Vezetőrúd kerekkelkel fű- és bokornyíró ollóhoz / Tija cu roti de conducerea foarfecelui de gradina / Tyč vodič s kolečky k nůžkám / Vodiaca tyč s kolieskami pre vyžinač / Vodilni drog s kolesi za trimer / Atrama su ratukais, trimeriui. / Vadtstienis ar riteniem trimmerim / Trimmeri ratastega juhtvarras / Водец лост с колеса за тример / Šipak - vodilica s kotacima za trimer / Šipka s točkovima za trimer / Μπάρα με τροχούς για χορτοκοπτικό / Varilla con ruedas para podadora / Asta di guida per trimmer con ruote / Haste de condução com rodas para tesoura / Timon de guidage avec roues pour peigne / Geleiderrol met wielen voor trimmer



Ref.	[kg]	Box	EAN
52G312	0,8	0/4	5902062011053

## PILARKA ŁAŃCUCHOWA

Chain saw / Kettensägemaschine / Пила цепная электрическая / Пилка ланцюгова / Láncfűrész / Ferástrá cu lanț / Retézová pila / Retázová pila / Veržna žaga / Grandininis pjūklas / Kėdes žągis / Ketsaag / Верижен трюн / Lančana pila / Lančana testera / Ηλεκτρικό αλυσοπίο / Sierra de cadena / Seg a catena / Plaina de corrente / Scie à chaîne / Kettingzaag

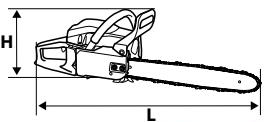

Ref.	L [mm]	H [mm]	[kg]	Box	EAN
52G584	810	195	5,55	0/2	5902062505842

## ŁAŃCUCH DO PILARKI ŁAŃCUCHOWEJ

Chain for chain saw / Kettensägekette / Цепь для цепной пилы / Ланцюг до пилки ланцюгової / Láncfűrész lánc / lanț p/ u ferástrá cu lanț / Retéz řetézové pily / Retaz na retázovú píľku / Veriga za veržno žago / Grandininis grandininiam pjūklui / Kėde kėžu žągim / Ketsae kett / Верижен цыркуляр / Lanac za lančanu pila / Lanac za elektricnu testera / Αλυσίδα / Cadena para sierra de cadena / Catena per sega a catena / Corrente para serra de motor / Chaîne pour scie à chaîne / Ketting voor kettingzaag



Ref.	Length	Thickness	[kg]	Box	EAN
52G584-71	0.375"	0.05"	0,18	0/1	5902062222244

## PROWADNICA DO PILARKI ŁAŃCUCHOWEJ

Sword for chain saw / Kettensägeführung / Направляющая к пиле / Шина напрямна до пилки ланцюгової / Kardfűrész / Spadă řeřeřtrá cu lanț / Vodící lišta řetézové pily / Lišta Oregon pre / Meč za veržno žago / Kreipiančioji grandininiam pjūklui / Slide kėžu žągim / Ketsae ľoikur / Шина за Резачка / Remen za elektricnu pila / Remen za elektricnu testera / Οδηγός αλυσοπίου / Guia para sierra de cadena / Guida per la sega a catena / Guias de motoserra / Guidage pour scie à chaîne / Geleider voor kettingzaag



Ref.	L [mm]	[kg]	Box	EAN
52G584-73	405	0,57	0/1	5902062222237

## OSTRZAŁKA DO ŁAŃCUCHÓW

Chain sharpener / Kettenschärfgerät / Точилка для цепи бензопилы / Пристосування для гостріння пильних ланцюгів / Láncélező / Masina de ascuțit lanturi / Ostrřicka řetézů / Brůska na řetaze / Brusilnik za verige / Galagstuvus grandinei / Kėdes asinãtãjs / Ketiteritaja / Заточуваща машина за веригу / Oštrač lanca / Oštrač za lanac / Ακονιστήρι αλυσίδας βενζινοκίνητου αλυσοπίου / Afilador de cadena / Affilcatene per motosega ed elettrosega / Afiaador de correntes / Afftuseuse de chaîne / Kettingschljper

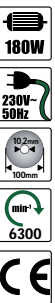
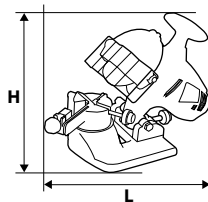

Ref.	L [mm]	H [mm]	[kg]	Box	EAN
52G502	360	160	2,1	0/4	5902062525024

## TARCZA DO OSTRZAŁKI 52G502

Sharpener disc 52G502 / Scheibe für Kettenschärfgerät 52G502 / Диск для точильной машины 52G502 / Диск шліфувальний для гостріння пильних ланцюгів 52G502 / Köszörűkorong láncélezőhöz 52G502 / Disc abraziv pentru masina de ascuțit lanturi 52G502 / Kotouč pro ostrřicku 52G502 / Kotuč k ostrřice 52G502 / Brusna plošča za brusilnik 52G502 / Diskas galagstuvui 52G502 / Asinãtãja disks 52G502 / Ketiteritaja ketas 52G502 / Диск на заточуваща машина 52G502 / Disk za oštrač 52G502 / Kolut za oštrenje 52G502 / Τροχος για μηχανημα ακονισματος 52G502 / Disco para afilador 52G502 / Mola abrasiva per affilcatene 52G502 / Disco para afiaadora 52G502 / Disque d'afftage 52G502



Ref.	Box	EAN
52G502-17	0/1	5902062485243

## NOŽYCE DO ŽYWORĘOTY

Hedge shears / Heckenschere / Ножицы для живой изгороди / Ножицы до животнопы / Sövényvágó olló / Foarfeca grădină / Nůžky na živý plot / Nožnice na živý plot / Škarje za živo mejo / Žirkles gnyantvori / Grieznes krūtiem / Hekikäärid / Ηοκνιαα za xpacny / Skare za živu ogradu / Μακαζε za živu ogradu / Ψαλίδι για φράκτη από θάμνους / Cortasetos eléctrica / Tagliasiepi elettrico / Tesoura p. Vedação / Cisaille à haie / Hekscharen

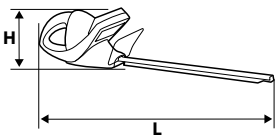

600W

230V-50Hz

1700

max 16mm

STOP 0,5(s)

510 (mm)

CE

Ref.	L [mm]	H [mm]	[kg]	0/4	EAN
52G567	830	185	2,45	0/4	5902062505675

## NOŽE DO NOŽYC 52G567

Blades / Schere / Ножи / Ножици / Kések / Čuťite / Nože / Čepele / Noži / Peilici / Naži / Noad / Ηοκνοαε / Noževi / Noževi / Μαχαίρια / Cuchillos / Forbici / Facas / Couteaux / Bladen



Ref.	0/1	EAN
52G567-30	0/1	5902062484338

## PODKASZARKA ELEKTRYCZNA

Electrical lawn trimmer / Elektrischer Rasentrimmer / Триммер электрический / Газонокосарка (триммер) электрична / Elektromos kaszálógép / Trimmer electric / Elektrický vyžinač / Elektrický vyžinač / Elektrická kosilnica na nitko / Elektrické žolijapové (trimmeris) / Elektriskais trimmeris / Elektriline trimmer / Elektrichesky trimmer / Električni trimer za travu / Električna kosilica / Ηλεκτρικο χορτοκοπτικό / Desbrozadora / Tosaerba a filov / Elektrische grastrimmer

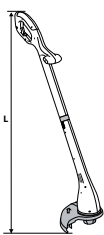

250W

230V-50Hz

210 Ø (mm)

12000

CE

Ref.	L [mm]	H [mm]	[kg]	0/8	EAN
52G522	1000	270	1,4	0/8	5902062003133

## SZPULA Z ŻYŁKĄ TNAČĄ DO 52G522

Cutting line spool for petrol grass cutter 52G522 / Fadenspule für die Benzin-Motorsense 52G522 / Котушка зі струною до мотоноса 52G522 / Котушка зі струною до мотоноса 52G522 / Vágószinór csévével 52G522 motoros fűkaszához / Mosor cu fir taietor pentru cositoare actionata de motor 52G522 / Čivka s vyžinací strunou pro benzinovou kosu 52G522 / Čievka so žacou strunou do benzinovej kosačky 52G522 / Navítez z rezilno nitko za bencinsko kosilnico / Rite su lynu žolijapovej 52G522 su vidaus degimo varikliu / Spole ar auklu žales trimmerim 52G522 / Bensiinimootoriga trimmeri 52G522 jöhvirull koos jöhviga / Шпyла с режееца жылка за бензинова косачка 52G522 / Spula za trimer za benzinsku kosilicu / Kalem sa žicom za sečenje za kosu sa unutrašnjim sagorevanjem 52G522 / Μεσηνέζα σε καρούλι για βενζινοκίνητο χλοοκοπτικό 52G522 / Carrete de hilo para motoguadaña 52G522 / Bobina di filo per decespugliatore a scoppio 52G522 / Bobina com lâmina para aparador de relva a combustão 52G522 / Bobine avec fil de coupage pour débroussailluse à essence



Ref.	0/1	EAN
52G522-54	0/1	5902062003300

## PODKASZARKA ELEKTRYCZNA

Electrical lawn trimmer / Elektrischer Rasentrimmer / Триммер электрический / Газонокосарка (триммер) электрична / Elektromos kaszálógép / Trimmer electric / Elektrický vyžinač / Elektrický vyžinač / Elektrická kosilnica na nitko / Elektrické žolijapové (trimmeris) / Elektriskais trimmeris / Elektriline trimmer / Elektrichesky trimmer / Električni trimer za travu / Električna kosilica / Ηλεκτρικο χορτοκοπτικό / Desbrozadora / Tosaerba a filov / Elektrische grastrimmer

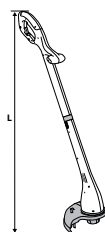

600W

230V-50Hz

300 Ø (mm)

10000

AUTOMATIC

CE



Ref.	L [mm]	H [mm]	[kg]	0/4	EAN
52G547	max 1200	310	2,6	0/4	5902062013613

## SZPULA Z ŻYŁKĄ TNAČĄ DO 52G547

Cutting line spool for petrol grass cutter 52G547 / Fadenspule für die Benzin-Motorsense 52G547 / Котушка зі струною до мотоноса 52G547 / Котушка зі струною до мотоноса 52G547 / Vágószinór csévével 52G547 motoros fűkaszához / Mosor cu fir taietor pentru cositoare actionata de motor 52G547 / Čivka s vyžinací strunou pro benzinovou kosu 52G547 / Čievka so žacou strunou do benzinovej kosačky 52G547 / Navítez z rezilno nitko za bencinsko kosilnico / Rite su lynu žolijapovej 52G547 su vidaus degimo varikliu / Spole ar auklu žales trimmerim 52G547 / Bensiinimootoriga trimmeri 52G547 jöhvirull koos jöhviga / Шпyла с режееца жылка за бензинова косачка 52G547 / Spula za trimer za benzinsku kosilicu / Kalem sa žicom za sečenje za kosu sa unutrašnjim sagorevanjem 52G547 / Μεσηνέζα σε καρούλι για βενζινοκίνητο χλοοκοπτικό 52G547 / Carrete de hilo para motoguadaña 52G547 / Bobina di filo per decespugliatore a scoppio 52G547 / Bobina com lâmina para aparador de relva a combustão 52G547 / Bobine avec fil de coupage pour débroussailluse à essence



Ref.	0/1	EAN
52G547-54	0/1	5902062013996



## PODKASZARKA ELEKTRYCZNA

Electrical lawn trimmer / Elektrischer Rasentrimmer / Триммер электрический / Газонокосарка (триммер) електрична / Elektromos kaszálógép / Trimmer electric / Elektrický vyžinač / Elektrický vyžinač / Elektrická kosilnica na nitko / Elektrické žoliarjové (trimmeris) / Elektriskais trimmeris / Elektriline trimmer / Электрически триммер / Električni trimmer za travu / Elektrická kosilica / Ηλεκτρικό χορτοκοπτικό / Desbrozadora / Tosaerba a filov / Elektrische grastrimmer

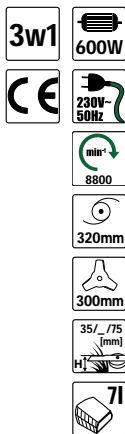
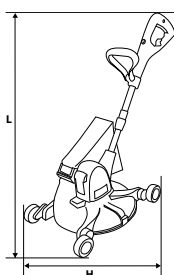

Ref.	L [mm]	H [mm]	[kg]	⊠	EAN
52G548	1200	350	3,9	0/4	5902062013620

## SZPULA Z ŻYŁKĄ TNAČĄ DO 52G548

Cutting line spool for petrol grass cutter 52G548 / Fadenspule für die Benzin-Motorsense 52G548 / Катушка зі струною до мотоноса 52G548 / Катушка зі струною до мотоноса 52G548 / Vágószinór csévével 52G548 motoros fűkaszához / Mosor cu fir taietor pentru cositoare actionata de motor 52G548 / Cívka s vyžinací strunou pro benzinovou kosu 52G548 / Cievka so žacou strunou do benzínovej kosačky 52G548 / Navitje z rezilno nitko za bencinsko kosilnico / Rite su lynu žoliarjovej 52G548 su vidaus degimo varikliu / Spole ar auklu žales trimmerim 52G548 / Bensiniinimootoriga trimmeri 52G548 jöhvirull koos jöhviga / Шпула с режуща жилка за бензинова косачка 52G548 / Spula za trimmer za benzinsku kosilnicu / Kalem sa žicom za sečenje za kosu sa unutrašnjim sagorevanjem 52G548 / Μεταφέρα σε καρούλι για βενζινοκίνητο χλοοκοπτικό 52G548 / Carrete de hilo de nylon para motoguadaña 52G548 / Bobina di filo per decespugliatore a scoppio 52G548 / Bobina com lâmina para aparador de relva a combustão 52G548 / Bobine avec fil de coupage pour débroussailluse à essence



Ref.	⊠	EAN
K00051	0/1	5902062014795

## NÓŽ TRÓJZEBNÝ DO 52G548

Lawn mower blade / Messer für Rasenmäher / Нож для газонокосилки / Ніж до газонокосарки / Vágókés fűnyíróhoz / Cuțit de cositoare / Nůž do sekačky / Nůž do kosačky / Reziło za kosilnico / Peilis žoliarjovej / Nazis plaujmašinai / Niidukitera / Нож за косачка / Nož za kosilnicu / Nož za kosilnicu / Λεπίδα χλοοκοπτικής μηχανής / Hoja para cortacésped / Mes voor motorzeis



Ref.	⊠	EAN
K00060	0/1	5902062015686

## KOSIARKA DO TRAWY

Lawn mower / Rasenmäher / Газонокосилка / Газонокосарка / Fűnyíró / Cositoare gazon / Sekačkana trávu / Kosačka na trávu / Kosilnica za travu / Vejarjové / Žales plaujmašina / Muruniduk / Kosačka za trpeva / Kosilica za travu / Kosilica za travu / Χλοοκοπτικό μηχανήμα / Cortacésped / Falciatrice da prato / Ceifeira para relva / Tondeuse à gazon / Grasmaaier

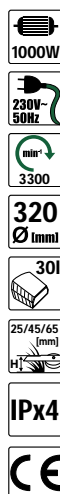
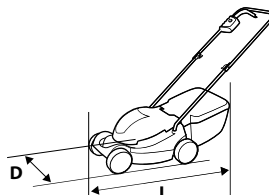

Ref.	L [mm]	D [mm]	[kg]	⊠	EAN
52G572	980	375	8,3	0/1	5902062505729

## NÓŽ DO KOSIARKI 52G572

Lawn mower blade / Messer für Rasenmäher / Нож для газонокосилки / Ніж до газонокосарки / Vágókés fűnyíróhoz / Cuțit de cositoare / Nůž do sekačky / Nůž do kosačky / Reziło za kosilnico / Peilis žoliarjovej / Nazis plaujmašinai / Niidukitera / Нож за косачка / Nož za kosilnicu / Nož za kosilnicu / Λεπίδα χλοοκοπτικής μηχανής / Hoja para cortacésped / Mes voor grasmaaier



Ref.	L [mm]	[kg]	⊠	EAN
52G572-30	320	0,27	0/1	5902062484345

## PASEK NAPĘDOWY DO KOSIARKI 52G572

Driving belt for lawn mower / Antriebsriemen für Rasenmäher / Приводной ремень для газонокосилки / Ремінь ведучий для газонокосарки / Hajtószi fűnyírógéphez / Curea de acționare pentru cositoare de iarbă / Hnací řemen pro sekačku na trávu / Pohonný remeň do kosačky na trávu / Pogonski jermen za kosilnico za travu / Varomasis diržas žoliarjovej / Dzensiksna žales plāvējam / Mootorinihm murunidukile / Задвижущий ремень за косачка за trpeva / Pogonski remen za kosilnicu za travu / Naponski kaiš za kosilnicu za travu / Ιμάντας μετάδοσης κίνησης για τη χλοοκοπτική μηχανή / Correia de transmissão para cortacésped / Cinghia di trasmissione per rasaerba / Correia de transmissão para corta-relvas / Courroie d'entraînement pour tondeuse pour herbe / Aandrijriem voor grasmaaier



Ref.	[kg]	⊠	EAN
52G572-31	0,8	0/1	5902062484352



## KOSA SPALINOWA

Petrol grass cutter / Motorsense / Бензокоса / Косарка бензинова / Motoros fűkasza / Cositoare cu motor cu ardere internă / Benzinová kosa / Benzinová kosa / Motorna kosa / Benzininė žoliapjovė (trimeris) / Trimmeris ar iekšdedzes dzinēju / Bensiniinmotoriga trimmer / Моторна коса / Benziniski trimmer / Kosa sa unutrašnjim sagorevanjem / Βενζινοκίνητη χλοοκοπτική μηχανή / Motoguadaña / Decespugliatore a scoppio / Segadeira de combustão / Faux à essence / Motorzeis



Ref.	L [mm]	H [mm]	⊞ [kg]	⊞	EAN
50G490	370	1860	7,5	0/2	5902062524904

## SZPULA Z ŻYŁKĄ TNĄCĄ DO 50G490

Cutting line for petrol grass cutter / Schneideseil für Motorsense / Лесна для бензокосы / Струна до мотокоscy / Vágószinór motoros fűkaszához / Fir tăietor pentru cositoare / Struna do benzinové kocy / Žací struna do benzinovej kosačky / Nitka za bencinsko kosilnico / Valas pjūklui su vidaus degimo varikliu / Dzīsla iekšdedzes trimmerim / Murutrimmeri jöhv / Κορδα za benzinoβα κοσачка / Rezna nit za benzinsku kosilnicu / Žilica za kosu sa unutrašnjim sagorevanjem / Μεσινέζα βενζινοκίνητου χλοοκοπτικού / Hilo de nilón para motoguadaña / Filo per tagliaerbe / Linha para ceifadeira / Fil à coupeur d'herbes / Lijn voor motorzeis



Ref.	⊞	EAN
50G490-134	0/1	5902062183040

## NOŽ DO 50G490

Lawn mower blade / Messer für Rasenmäher / Нож для газонокосилки / Нож до газонокосарки / Vágókés fűnyíróhoz / Cuțit de cositoare / Nůž do sekačky / Nůž do kosačky / Rezilo za kosilnico / Peilis žoliapjovėi / Nazis plaujmašinai / Niidukitera / Нож за косачка / Nož za kosilnicu / Nož za kosilnicu / Λεπίδα χλοοκοπτικής μηχανής / Hoja para cortacésped / Mes voor motorzeis



Ref.	⊞	EAN
50G490-30	0/1	5902062183057

## OGRODOWE URZĄDZENIE WIELOFUNKCYJNE

Multi-function garden tool / Allzweck-gartengerät / Многофункциональный инструмент / Для садовых работ / Приладдя садове багатифункційне / Többfunkciós kerti gép / Disozitiv de grădinarie, multifuncțional / Zahradní multifunkční zařízení / Multifunkčné záhradné zariadenie / Večfunkcijska vrtnarska naprava / Daugiafunkcijs sodo irankis / Daudzfunkcionāla dārza iekārta / Multifunktsionaalne aiatööriist / Градинарско мултифункционално съоръжение / Višenamjenski uređaj za vrt / Višenamjenski baštenski uređaj / Πολυλειτουργικό εργαλείο κηπουρικής / Dispositivo de jardín multifunción / Dispositivo da giardino multifunzione / Ferramenta de jardinagem multifunções / Outil jardin multifonctions /

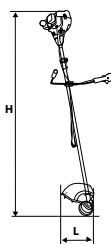

Ref.	L [mm]	H [mm]	⊞	EAN
52G555	220	1840	0/2	5902062003126

## SZPULA Z ŻYŁKĄ TNĄCĄ DO 52G555

Cutting line spool for petrol grass cutter 52G555 / Fadenspule für die Benzin-Motorsense 52G555 / Котушка зі струною до мотокоscy 52G555 / Котушка зі струною до мотокоscy 52G555 / Vágószinór csévével 52G555 motoros fűkaszához / Mosor cu fir tăietor pentru cositoare actionata de motor 52G555 / Cívka s vyžínací strunou pro benzinovou kosu 52G555 / Cievka so žacou strunou do benzinovej kosačky 52G555 / Navitje z rezilno nitko za bencinsko kosilnico / Rite su lynu žoliapjovėi 52G555 su vidaus degimo varikliu / Spole ar auklu žales trimmerim 52G555 / Bensiniinmotoriga trimmeri 52G555 jöhvurill koos jöhviga / Шпула z режечца жылна за бензиноβα косачка 52G555 / Špula za trimer za benzinsku kosilnicu / Kalem sa žicot za sečenje za kosu sa unutrašnjim sagorevanjem 52G555 / Μεσινέζα σε καρούλι για βενζινοκίνητου χλοοκοπτικού 52G555 / Carrete de hilo para motoguadaña 52G555 / Bobina di filo per decespugliatore a scoppio 52G555 / Bobina com lâmina para aparador de relva a combustão 52G555 / Bobine avec fil de coupage pour débroussaillouse à essence



Ref.	⊞	EAN
52G555-134	0/1	5902062003324

ELEKTRONARZĘDZIA / POWER TOOLS / ЭЛЕКТРОИНСТРУМЕНТЫ

## NÓŽ DO 52G555

Blade for petrol grass cutter 52G555 / Messer für die Benzin-motorsense 52G555 / Режущий нож для бензокосы 52G555 / Нож до мотокосы 52G555 / Vágókés 52G555 motoros fűkaszához / Cutit pentru cositoare actionata de motor 52G555 / Nůž k benzinové kose 52G555 / Nóż do benzynowej kosiarki 52G555 / Nož za benzínsko kosilnico 52G555 / Peilis žolijapovej 52G555 su vidaus degimo varikliu / Nazis záles trimmerim 52G555 / Bensiniimootoriga trimmeri 52G555 tera / Нож за бензинова косачка 52G555 / Nož za benzinsku kosilicu 52G555 / Sečivo za kosu sa unutrašnjim sagorevanjem 52G555 / Μαχαίρι κοπής για βενζινοκίνητο χλοοκοπτικό 52G555 / Cuchilla para motoguadaña 52G555 / Stella di taglio per decespugliatore a scoppio 52G555 / Lâmina para aparador de relva a combustão 52G555 / Coupeau pour débroussailluse à essence 52G555 / Mes voor motorzeis 52G555 /



Ref.	📦	EAN
52G555-30	0/1	5902062003331

## ŁAŃCUCH DO 52G555

Chain for chainsaw 52G555 / Kette für Kettensäge 52G555 / Цепь для цепных пил 52G555 / Ланцюг до пилки ланцюгової 52G555 / Fűrészlánc láncfűrészhez 52G555 / Lant pentru ferastrau cu lant 52G555 / Řetěz pro řetězovou pilu 52G555 / Retaz do rezazovej pily 52G555 / Veriga za veržno žago 52G555 / Grandine, grandiniinat pijkliu 52G555 / Kedes zága kede 52G555 / Kettsee kett 52G555 / Верига за верижен тронх 52G555 / Lanac za lančanu pilu 52G555 / Lanac za lančanu testeru 52G555 / Αλυσίδα αλυσοπριονου 52G555 / Cadena para sierra de cadena 52G555 / Catena per sega a catena 52G555 / Corrente para motoserra 52G555 / Chaîne de tronçonneuse à chaîne 52G555 / Ketting voor kettingzaag 52G555



Ref.	🔪	🔪	📦	EAN
52G555-71	0.375"	0.472"	0/1	5902062003348

## PROWADNICA DO 52G555

Sword for chain saw 52G555 / Kettensägeführung 52G555 / Направляющая к пиле 52G555 / Шина напрямна до пилки ланцюгової 52G555 / Kardfűrész 52G555 / Spadã ferestrãu cu lant 52G555 / Vodící lišta řetězové pily 52G555 / Lišta pre rezazové pily 52G555 / Meč za veržno žago 52G555 / Kreipiančiji grandiniinat pijkliu 52G555 / Sliede kežu zãjim 52G555 / Kettsee löikur 52G555 / Шина за резачка 52G555 / Remen za električnu pilu 52G555 / Remen za električnu testeru 52G555 / Οδηγός αλυσοπριονου 52G555 / Guia para sierra de cadena 52G555 / Guida per la sega a catena 52G555 / Guias de motoserra 52G555 / Guidage pour scie à chaîne 52G555 / Geleider voor kettingzaag 52G555 /



Ref.	L [mm]	📦	EAN
52G555-73	275mm	0/1	5902062003355

## DMUCHAWA ELEKTRYCZNA

Electric blower / Elektrisches Gebläse / електровоздуходувка / Πομπηροδυνα ηλεκτρικη / Elektromos szivó-fúvó készülék / Suflantă electrică / elektrické dmychadlo / Elektrické dýchadlo / Električni puhalnik / Elektrinis pūstuvys / Elektriskais gaisa pūtējs / Elektriline puhur / σιζδυχοδυνη / električko puhalo / usisavač / Električna duvalica / Ηλεκτρικός φουσητήρας / Soplador eléctrico / Soffiatore aspiratore elettrico / Soprador elétrico / Souffleur électrique / Elektrische blazers



Ref.	L [mm]	H [mm]	W [mm]	📦 [kg]	📦	EAN
52G505	205	170	185	1,5	0/8	5902062525055



## ROZDRABNIACZ OGRODOWY

Shredder / Zerkleinerungsmaschine / Дробилка / Подрібноувач / Aprító / Concasor / Drtič / Drvič / Drobilnik / Smulkintuvys / Smalcinātājs / Purustaja / Трощачка / Sjeckalica granja / Drobilica / Μηχανή τεμαχισμού / Trituradora / Máquina retalhadora / Pompe à roue dilacératrice / Versnipperaar

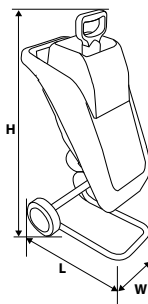

Ref.	L [mm]	W [mm]	H [mm]	📦 [kg]	📦	EAN
52G590	470	355	850	10,8	0/1	5902062003171

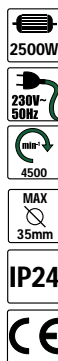

## KOMPRESOR OLEJOWY

Compressor - lubricated / Ölkompressor / Компрессор масляный / Компресор олійний / Kompresszor / Compressor unsoare / Olejový kompresor / Kompresor / Oljni kompresor / Tepalīnis kompresorijs / Ελλάς kompresors / Kompresor (määritud) / Компресор / Kompresor / Kompresor / Συμπιεστής γρασαρίματος / Compressor de aceite con propulsión directa / Compresore ad olio / Compressor de óleo / Compresseur à huile / Olie compressor

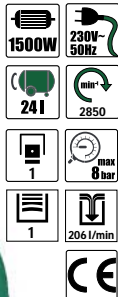
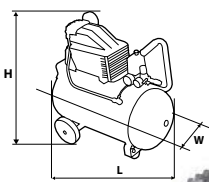

Ref.	L [mm]	H [mm]	W [mm]	⊞ [kg]	📦	EAN
73K002	570	560	250	20,6	0/1	5902062730022

## KOMPRESOR OLEJOWY

Compressor - lubricated / Ölkompressor / Компрессор масляный / Компресор олійний / Kompresszor / Compressor unsoare / Olejový kompresor / Kompresor / Oljni kompresor / Tepalīnis kompresorijs / Ελλάς kompresors / Kompresor (määritud) / Компресор / Kompresor / Kompresor / Συμπιεστής γρασαρίματος / Compressor de aceite con propulsión directa / Compresore ad olio / Compressor de óleo / Compresseur à huile / Olie compressor

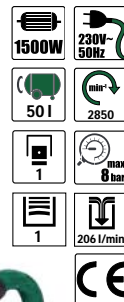
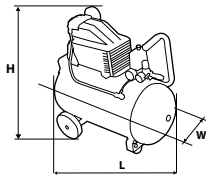

Ref.	L [mm]	H [mm]	W [mm]	⊞ [kg]	📦	EAN
73K004	710	620	300	28,3	0/1	5902062730046



## WIERTŁO DO METALU

HSS drills / Metallbohrer / Сверла по металлу / Сверла по металлу / Fémfúró / Burghie pentru metale / Vrtáky do kovu / Vrtáky do kovu / Svedri za kovino / Gražtai metalui / Urbis metālam / Metallipuur / Сверла за метал / Svrdla za metal / Burgija za metal / Τρυπάνια μετάλλου / Brocas para metal / Punta per metallo / Brocas p. metal / Forêts à métal / Boor voor metaal

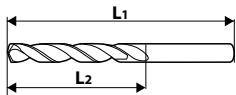

Ref.	Ø [mm]	L1	L2	☒	EAN
60H070	1.0	34	12	10/8000	5902062600707
60H071	1.5	40	18	10/8000	5902062600714
60H072	2.0	49	24	10/8000	5902062600721
60H073	2.5	57	30	10/8000	5902062600738
60H074	3.0	61	33	10/8000	5902062600745
60H075	3.2	65	36	10/8000	5902062600752
60H076	3.5	70	39	10/4000	5902062600769
60H077	4.0	75	43	10/4000	5902062600776
60H078	4.2	75	43	10/4000	5902062600783
60H079	4.5	80	47	10/2500	5902062600790
60H080	5.0	86	52	10/2500	5902062600806
60H097	5.2	86	52	10/2500	5902062600974
60H081	5.5	93	57	10/2500	5902062600813
60H082	6.0	93	57	10/2000	5902062600820
60H083	6.5	101	63	10/1200	5902062600837
60H084	7.0	109	69	10/1200	5902062600844
60H085	7.5	109	69	10/1000	5902062600851
60H086	8.0	117	75	5/600	5902062600868
60H087	8.5	117	75	5/600	5902062600875
60H088	9.0	125	81	5/600	5902062600882
60H089	9.5	125	81	5/600	5902062600899
60H090	10.0	133	87	5/350	5902062600905
60H092	11.0	142	94	5/300	5902062600929
60H094	12.0	151	101	5/300	5902062600943
60H096	13.0	151	101	5/300	5902062600967

## WIERTŁO DO METALU

HSS drills / Metallbohrer / Сверла по металлу / Сверла по металлу / Fémfúró / Burghie pentru metale / Vrtáky do kovu / Vrtáky do kovu / Svedri za kovino / Gražtai metalui / Urbis metālam / Metallipuur / Сверла за метал / Svrdla za metal / Burgija za metal / Τρυπάνια μετάλλου / Brocas para metal / Punta per metallo / Brocas p. metal / Forêts à métal / Boor voor metaal

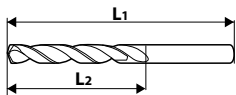

Ref.	Ø [mm]	L1	L2	☒	EAN
60H074_1	3.0	61	33	1/600	5902062601001
60H077_1	4.0	75	43	1/600	5902062601018
60H078_1	4.2	75	43	1/600	5902062601025
60H079_1	4.5	80	47	1/600	5902062601032
60H080_1	5.0	86	52	1/600	5902062601049
60H082_1	6.0	93	57	1/600	5902062601056
60H086_1	8.0	117	75	1/600	5902062601063
60H090_1	10.0	133	87	1/600	5902062601070

## WIERTŁO DO METALU

HSS drills / Metallbohrer / Сверла по металлу / Сверла по металлу / Fémfúró / Burghie pentru metale / Vrtáky do kovu / Vrtáky do kovu / Svedri za kovino / Gražtai metalui / Urbis metālam / Metallipuur / Сверла за метал / Svrdla za metal / Burgija za metal / Τρυπάνια μετάλλου / Brocas para metal / Punta per metallo / Brocas p. metal / Forêts à métal / Boor voor metaal

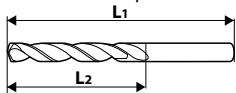

Ref.	Ø [mm]	L1	L2	☒	EAN
60H772	4.0	119	78	200/1800	5902062607720
60H776	6.0	139	91	100/700	5902062607768
60H778	8.0	165	109	50/400	5902062607782
60H780	10.0	184	121	50/300	5902062607805

## WIERTŁA DO METALU

HSS drills / Metallbohrer / Сверла по металлу / Сверла по металлу / Fémfúró / Burghie pentru metale / Vrtáky do kovu / Vrtáky do kovu / Svedri za kovino / Gražtai metalui / Urbis metālam / Metallipuur / Сверла за метал / Svrdla za metal / Burgija za metal / Τρυπάνια μετάλλου / Brocas para metal / Punta per metallo / Brocas p. metal / Forêts à métal / Boren voor metaal



x5

HSS



Ref.	Ø [mm]	☒	EAN
60H000	4, 5, 6, 8, 10	0/10	5902062600004

## WIERTŁA DO METALU

HSS drills / Metallbohrer / Сверла по металлу / Сверла по металлу / Fémfúró / Burghie pentru metale / Vrtáky do kovu / Vrtáky do kovu / Svedri za kovino / Gražtai metalui / Urbis metālam / Metallipuur / Сверла за метал / Svrdla za metal / Burgija za metal / Τρυπάνια μετάλλου / Brocas para metal / Punta per metallo / Brocas p. metal / Forêts à métal / Boren voor metaal



x19

HSS

TiN



Ref.	Ø [mm]	☒	EAN
60H739	1,0 - 10,0	0/30	5902062060907

## WIERTŁO DO BETONU

Concrete drills / Betonbohrer / Сверла по бетону / Сверла по бетону / Betonfúró / Burghie pentru beton / Vrtáky do betonu / Vrtáky do betonu / Svedri za beton / Gražtai betonui / Betona urbji / Betoonipuur / Сверла за бетон / Svrdla za beton / Burgije za beton / Τρυπάνια μετσού / Brocas para hormigón / Punte per calcestruzzo / Brocas p. Betão / Forêts pour béton / Boor voor beton

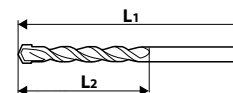

Ref.	Ø [mm]	L1	L2	☒	EAN
60H172	4	75	40	1/100	5902062601728
60H174	6	100	60	1/200	5902062601742
60H176	8	120	80	1/100	5902062601766
60H178	10	120	80	1/100	5902062601780
60H180	12	150	85	1/50	5902062601803
60H182	14	150	85	1/50	5902062601827
60H184	16	160	40	1/100	5902062601841
60H186	18	160	40	1/100	5902062601865
60H190	6	250	135	1/50	5902062601902
60H192	8	250	135	1/50	5902062601926
60H194	10	250	135	1/50	5902062601940
60H196	12	250	135	1/50	5902062601964
60H198	14	250	135	1/25	5902062601988
60H200	10	300	40	1/50	5902062014900
60H201	12	300	40	1/40	5902062014917
60H202	14	300	40	1/25	5902062014924
60H203	16	300	40	1/25	5902062014931
60H204	18	300	40	1/15	5902062014948
60H205	20	300	40	1/12	5902062014955

## WIERTŁA DO BETONU

Concrete drills / Betonbohrer / Сверла по бетону / Сврлда по бетону / Betonfúró / Burghie pentru beton / Vrtáky do betonu / Vrtáky do betónu / Svedri za beton / Gražtai betonui / Betona urbji / Betooinpuur / Сврлда за бетон / Svrdlo za beton / Burgije za beton / Τρυπάνια μπετόν / Brocas para hormigón / Punte per calcestruzzo / Brocas p. Betão / Forêts pour béton / Boren voor beton

x5



Ref.	Ø [mm]	☒	EAN
60H300	4, 5, 6, 8, 10	0/100	5902062603005

## OTWORNICA

Compass saw / Lochsäge / Ножовка / Фреза / Körkivágó / Ferástráu pentru găuri / Dėrovka / Dierovacia pila / Luknjariča / Vienarankis pjūklas / Rokzāģis / Augusaag / Тесен трион / Nareznica / Ručna testiera za pravljenje otvora / Πριόνι / Sierra de corona / Segá a tazza / Serra para recorte / Scie à guichet / Gatenknipper

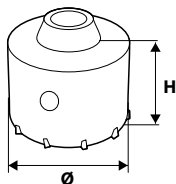

Ref.	Ø [mm]	H [mm]	☒	EAN
60H265	65	50	0/30	5902062506504
60H280	80	50	0/30	5902062508003

## ADAPTER DO OTWORNIC DO BETONU

Hole cutter adaptor / Adapter für Betonstichsägen / Переходник для коронок по бетону / Адаптер до вкружальника по бетону / Adapter fürókalapácshoz / Adaptor p/u sfredelirea sondelor / Adaptér do děrovek na beton / Stopka SDS + vrták / Adapter SDS / Adapteris karūnai, betonui grėžti / Adaptors kroņurbim / Augulóikuri adapter / SDS Адаптор / SDS adapter / SDS adapter / Αντάραας για ποττροκόρωνα για μπετόν / Adaptador de sierras de corona perforadoras de hormigón / Adattatore per seghe da traforo per calcestruzzo / Adaptador p. serras para recorte p. betão / Adaptateur de scie à guichet pour béton / Adaptor voor betonknipper



Ref.	typ	☒	EAN
60H210	SDS plus	0/100	5902062506559
60H214	SDS Max	0/60	5902062602145

## ADAPTER DO OTWORNIC DO BETONU

Hole cutter adaptor / Adapter für Betonstichsägen / Переходник для коронок по бетону / Адаптер до вкружальника по бетону / Adapter fürókalapácshoz / Adaptor p/u sfredelirea sondelor / Adaptér do děrovek na beton / Stopka SDS + vrták / Adapter SDS / Adapteris karūnai, betonui grėžti / Adaptors kroņurbim / Augulóikuri adapter / SDS Адаптор / SDS adapter / SDS adapter / Αντάραας για ποττροκόρωνα για μπετόν / Adaptador de sierras de corona perforadoras de hormigón / Adattatore per seghe da traforo per calcestruzzo / Adaptador p. serras para recorte p. betão / Adaptateur de scie à guichet pour béton / Adaptor voor betonknipper



Ref.	☒	EAN
60H212	0/60	5902062508058

## WIERTŁO DO BETONU

Masonry drill / Betonbohrer / Сверло по бетону / Сврлда по бетону / Betonfúró / Sfredel beton / Vrták do betonu / Vrták do betónu / Sveder za beton / Gražtai betonui / Urbis betonam / Müüripuur / Burgija za beton / Τρυπάνι για διάτρηση μπετόν / Broca para hormigón / Broca para trapano per calcestruzzo / Broca p. Betão / Foret pour béton / Boor voor beton

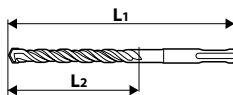

Ref.	Ø [mm]	L1	L2	☒	EAN
60H620	4	110	50	1/25	5902062606204
60H621	5	110	50	1/25	5902062606211
60H622	6	110	50	1/25	5902062606228
60H623	8	110	50	1/25	5902062606235
60H624	10	110	50	1/25	5902062606242
60H625	12	110	50	1/25	5902062606259
60H626	5	160	100	1/25	5902062606266
60H627	6	160	100	1/25	5902062606273
60H628	8	160	100	1/25	5902062606280
60H629	10	160	100	1/25	5902062606297
60H630	12	160	100	1/25	5902062606303
60H631	14	160	100	1/25	5902062606310
60H632	16	160	100	1/25	5902062606327
60H633	6	210	150	1/25	5902062606334
60H634	8	210	150	1/25	5902062606341
60H635	10	210	150	1/25	5902062606358
60H636	12	210	150	1/25	5902062606365
60H637	14	210	150	1/25	5902062606372
60H638	6	260	200	1/25	5902062606389
60H639	8	260	200	1/25	5902062606396
60H640	10	260	200	1/25	5902062606402
60H641	12	260	200	1/25	5902062606419
60H642	14	260	200	1/25	5902062606426
60H643	16	260	200	1/25	5902062606433
60H644	18	260	200	1/25	5902062606440
60H645	16	310	250	1/50	5902062606457
60H646	18	310	250	1/25	5902062606464
60H647	10	350	290	1/25	5902062606471
60H648	14	350	290	1/25	5902062606488
60H619	8	400	340	1/50	5902062014962
60H649	10	400	340	1/25	5902062606495
60H650	12	400	340	1/25	5902062606501
60H651	14	400	340	1/25	5902062606518
60H652	16	400	340	1/25	5902062606525
60H664	18	400	340	1/50	5902062014979
60H665	20	400	340	1/40	5902062014986
60H666	22	400	340	1/40	5902062014993
60H667	25	400	340	1/30	5902062015006
60H653	12	450	390	1/25	5902062606532
60H654	14	450	390	1/25	5902062606549
60H655	10	600	540	1/25	5902062606556
60H656	12	600	540	1/25	5902062606563
60H657	14	600	540	1/25	5902062606570
60H658	16	600	540	1/25	5902062606587
60H659	18	600	540	1/25	5902062606594
60H660	20	600	540	1/10	5902062606600
60H668	22	600	540	1/25	5902062015013
60H661	24	600	540	1/10	5902062606617
60H669	28	600	540	1/20	5902062015020
60H662	20	800	740	1/10	5902062606624
60H663	24	800	740	1/10	5902062606631

## WIERTŁO DO BETONU

Concrete drills / Betonbohrer / Свёрла по бетону / Свёрла по бетону / Betonfúró / Burghie pentru beton / Vrtáky do betonu / Vrtáky do betónu / Svedri za beton / Gražtai betonui / Betona urbi / Betoonipuur / Свёрла за бетон / Svrdlo za beton / Burgije za beton / Τρυπάνια μπετόν / Brocas para hormigón / Punte per calcestruzzo / Brocas p. Betão / Forêts pour béton / Boor voor beton

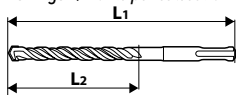

Ref.	Ø [mm]	L1	L2	☒	EAN
60H516	4	110	50	0/300	5902062605160
60H518	5	110	50	0/200	5902062605184
60H520	5	160	100	0/200	5902062605207
60H522	6	110	50	10/300	5902062605221
60H524	6	160	100	0/200	5902062605245
60H526	6	210	150	0/150	5902062605269
60H528	6	260	200	0/200	5902062605283
60H532	8	160	100	0/200	5902062605320
60H534	8	210	150	0/150	5902062605344
60H536	8	260	200	0/200	5902062605368
60H540	10	160	100	0/200	5902062605405
60H542	10	210	150	0/150	5902062605429
60H544	10	260	200	0/100	5902062605443
60H546	10	350	290	0/100	5902062605467
60H548	10	400	340	0/120	5902062605481
60H550	10	600	540	0/100	5902062605504
60H554	12	160	100	0/200	5902062605542
60H556	12	210	150	0/200	5902062605566
60H558	12	260	200	0/200	5902062605580
60H562	12	400	340	0/100	5902062605627
60H566	12	600	540	0/50	5902062605665
60H570	14	210	150	0/180	5902062605702
60H572	14	260	200	0/100	5902062605726
60H576	14	350	290	0/90	5902062605764
60H578	14	400	340	0/80	5902062605788
60H582	14	600	540	0/25	5902062605825
60H588	16	260	200	0/110	5902062605887
60H590	16	310	250	0/90	5902062605900
60H592	16	400	340	0/50	5902062605924
60H594	16	600	540	0/25	5902062605948
60H596	18	260	200	10/80	5902062605962
60H598	18	310	250	0/50	5902062605986
60H602	18	600	540	0/30	5902062606020
60H604	20	600	540	0/26	5902062606044
60H606	20	800	740	0/20	5902062606068
60H608	24	600	540	0/20	5902062606082
60H610	24	800	740	0/10	5902062606105

## SZPICAK

Point chisel / Spitzeisen / Долото-пика / Пробивач / Hegyesvéső / Daltă / Špičák / Sekáč špicatý / SDPlus / Koničasti sekač / Pincetas / Kalts spicais / Terava otsaga peitel / Шило / Špica / Spic / Σμίλη αιχμηρού άκρου / Cincel / Punteruolo / Cinzel / Poinçon / Puntbeitel

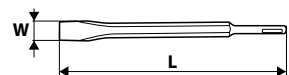

Ref.	Ø [mm]	W [mm]	L [mm]	końcówka	☒	EAN
60H222	14	-	250	SDS PLUS	0/60	5902062602220
60H232	18	-	400	SDS Max	0/26	5902062602329

## DŁUTO

Chisel / Beitel / Долото / Зубило / Laposvéső / Daltă / Dláto / Sekáč plochý / SDPlus / Sekáč / Kalts / Kalts / Peitel / Секач / SDS Plus 1 / Sjeacă / Sekac / Σμίλη / Formón / Scalpello / Raspador / Ciseau / Beitel

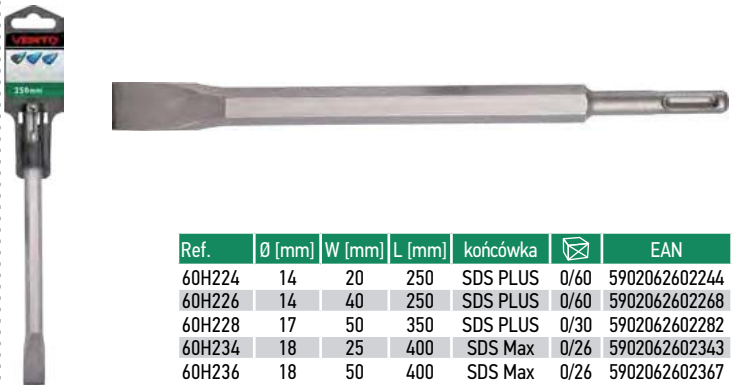
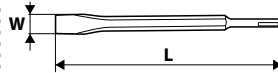

Ref.	Ø [mm]	W [mm]	L [mm]	końcówka	☒	EAN
60H224	14	20	250	SDS PLUS	0/60	5902062602244
60H226	14	40	250	SDS PLUS	0/60	5902062602268
60H228	17	50	350	SDS PLUS	0/30	5902062602282
60H234	18	25	400	SDS Max	0/26	5902062602343
60H236	18	50	400	SDS Max	0/26	5902062602367

## DŁUTO TYPU „L”

Chisel / Beitel / Долото / Зубило / Laposvéső / Daltă / Dláto / Sekáč plochý / SDPlus / Sekáč / Kalts / Kalts / Peitel / Секач / SDS Plus 1 / Sjeacă / Sekac / Σμίλη / Formón / Scalpello / Raspador / Ciseau / Beitel

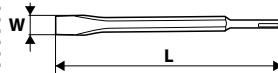

Ref.	Ø [mm]	W [mm]	L [mm]	końcówka	☒	EAN
60H230	14	22	250	SDS PLUS	0/60	5902062602305

## DŁUTA

Chisel / Beitel / Долото / Зубило / Laposvéső / Daltă / Dláto / Sekáč plochý / SDPlus / Sekáč / Kalts / Kalts / Peitel / Секач / SDS Plus 1 / Sjeacă / Sekac / Σμίλη / Formón / Scalpello / Raspador / Ciseau / Beitel

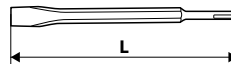

Ref.	L [mm]	☒	EAN
60H240	250	0/20	5902062515049



## FREZY WIDIOWE

Rotary bit set / Hartmetallfräser / Фрезы профильные / Фрезы профільні, набір / Fenékfúró készlet / Set de dălti rotative / Vidiové kotouče / Súprava horných fréz / Garnitura rezkal / Frezos / Frézes kokam / Pööräotätsikite komplekt / Фрезы за дърво / Profilni frezeri na dršci / Profilsani frezeri na drsci / Περιστροφικές φρέζες / Broca fresadora de widia / Frese di vidia / Fresas / Fraises widia / Roteerfrees

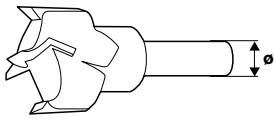

Ref.	Ø [mm]	⊠	EAN
60H008	6	0/20	5902062070180
60H010	8	0/20	5902062070197

## WIERTŁO DO KONFIRMATÓW

Special wood drill / Konfirmatbohrer / Сверло для конфирматов / Сверло до конфирмату / Süllyszőfűró / Burghiu special pentru lemn / Vrták na konfirmáty / Vrták na konfirmáty / Specialni sveder za les / Specialus medžio gražtas / Koka urbis iedobēm / Spetsialne puidudrell / Буревя спеціальна / Svrdlo za konfirmate / Burgija za beton / Ειδικό τρυπάνι για ξύλο / Broca para tornillos confirmat / Trapano speciale / Broca especial / Foret à vis à bois / Boor voor special hout

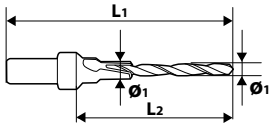

Ref.	Ø1 [mm]	Ø2 [mm]	L1 [mm]	L2 [mm]	⊠	EAN
60H896	4	6	90	60	0/10	5902062608963
60H897	5	7	90	60	0/10	5902062608970

## FREZ WIDIOWY

Counter-sink drill with carbid tipped blades / Widi-Fräser / Сверло-фреза / Сверло -фреза / Vidia marofej / Freza cu cap Vidia / Vidiová fréza / Vidiová fréza / Rezkalo vidia / Freza (dengta karbidu) / Fréze / Kahvelfrees / Τυρρόσπλανα φρέζα / Vidija frez / Frezer od vidija-metala / Τρυπάνια σκληρού μετάλλου / Broca fresadora de widia / Frees met hardmetalen dop

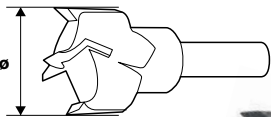

Ref.	Ø [mm]	⊠	EAN
60H825	25	0/250	5902062526250
60H832	32	0/250	5902062526328
60H835	35	0/250	5902062526359

## OTWORNICA

Hole saw / Lochsäge / Ножовка / Фреза / Körkivágó / Ferăstrău pentru găuri / Dėrovka / Dierovacia pila / Luknjariča / Vienarankis pjūklas / Rokzāģis / Augusaag / Τεσην τριων / Kružna pila za rupe / Kružna testera za rupe / Приόνι / Sierra de corona / Sega a tazza / Serra para recorte / Scie à guichet / Gatenknipper

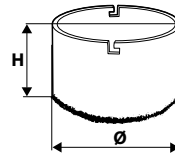

Ref.	Ø [mm]	H [mm]	⊠	EAN
60H902	33	55	0/10	5902062609021
60H904	43	55	0/10	5902062609045
60H906	53	55	0/10	5902062609069
60H908	67	55	0/10	5902062609083
60H910	73	55	0/10	5902062609106
60H912	83	55	0/10	5902062609120

## TARČA DO OTWORNIC

Blades for compass saw / Scheibe für Lochsägen / Диск для ножовок / Диск для фрез / Tárcsa körkivágóhoz / Disc pentru mașini de găurit / Κοτούς pro dėrovky / Kotúč dierovacej pily / Plošča za luknjaričo / Diskas vienasrankiam pjūklui / Griėžni disks / Augusae ketas / Диск за тесни τριων / Ploča za nareznice / Ploča za otvore / Δίσκος για λίμες / Disco de corte para sierras de corona / Flangia di serraggio per seghe a tazza / Disco para Serras para recorte / Disque de scie à guichet / Schijf voor gatenknippers



Ref.	⊠	EAN
60H914	0/10	5902062609144

## WIERTŁO PILOTUJĄCE

Pilot drill / Pilotbohrer / Сверло направляющее / Сверло направляющее / Központosító fűró / Burghiu pilot / Vodiči vrták / Vodiaci vrták / Pilotni sveder / Centruojantis gražtas / Urbja vadikla / Piloottuur / Направляющее сверло / Svrdlo za predotvore / Pilot burgija / Τρυπάνι οδηγός / Broca centradora / Punta pilota / Broca de pilotagem / Foret de pilotage / Pilotboor



Ref.	⊠	EAN
60H916	0/10	5902062609168

**VERTO**

## OTWORNICE

Compass saws / Lochsägen / Ножовки / Фрезы / Körkivágók / Ferästraie pentru găuri / Děrovky / Dierovacie pily / Luknjariče / Vienarankiai pjūklai / Rokzāgi / Augsaed / Techn тpиону / Nareznice / Ručne testere za pravljenje otvora / Πριόνια / Sierras de corona / Seghe a tazza / Gatenknippers

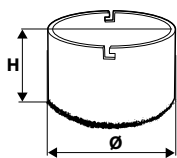

Ref.	Ø [mm]	H [mm]	⊠	EAN
60H900	32 - 83	55	1/6	5902062609007

## OTWORNICE

Compass saws / Lochsägen / Ножовки / Фрезы / Körkivágók / Ferästraie pentru găuri / Děrovky / Dierovacie pily / Luknjariče / Vienarankiai pjūklai / Rokzāgi / Augsaed / Techn тpиону / Nareznice / Ručne testere za pravljenje otvora / Πριόνια / Sierras de corona / Seghe a tazza / Gatenknippers

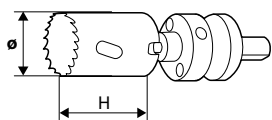

Ref.	Ø [mm]	H [mm]	⊠	EAN
60H964	38, 44, 51, 57, 64	38	0/10	5902062567253
60H968	19, 29, 33, 51, 68	38	0/10	5902062567307

## OTWORNICE

Compass saws / Lochsägen / Ножовки / Фрезы / Körkivágók / Ferästraie pentru găuri / Děrovky / Dierovacie pily / Luknjariče / Vienarankiai pjūklai / Rokzāgi / Augsaed / Techn тpиону / Nareznice / Ručne testere za pravljenje otvora / Πριόνια / Sierras de corona / Seghe a tazza / Gatenknippers

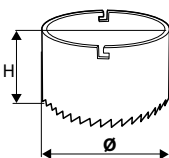

Ref.	Ø [mm]	H [mm]	⊠	EAN
60H959	60 - 90	30	6/30	5902062071118

## TARCA TNAČA

Cutting disc / Schneidescheibe / Диск пильный / Диск ризальный / Vágótárcsa / Disc tăietor / Pilový kotouč / Pilový kotuč / Rezilna plošča / Pjovimo diskas / Žađa disks / Lōikeketas / Peжeщий диск / Rezna ploča / Ploče za sečenje / Δίσκος κοπής / Disco de corte / Mola da taglio / Disco cortante / Disque de coupage / Snijpschijf

INOX EN12413

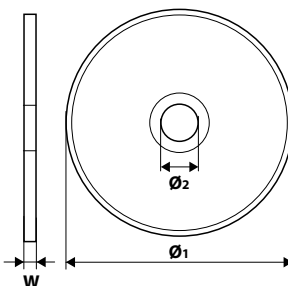

Ref.	Ø1 [mm]	Ø2 [mm]	W [mm]	TYP	⊠	EAN
61H401	115	22,2	1,5	41 A46-T-BF	0/25	5902062614018
61H402	125	22,2	1,5	41 A46-T-BF	0/25	5902062614025
61H404	115	22,2	1,0	41 A60-T-BF	0/25	5902062614049
61H405	125	22,2	1,0	41 A60-T-BF	0/25	5902062614056

## TARCA TNAČA

Cutting disc / Schneidescheibe / Диск пильный / Диск ризальный / Vágótárcsa / Disc tăietor / Pilový kotouč / Pilový kotuč / Rezilna plošča / Pjovimo diskas / Žađa disks / Lōikeketas / Peжeщий диск / Rezna ploča / Ploče za sečenje / Δίσκος κοπής / Disco de corte / Mola da taglio / Disco cortante / Disque de coupage / Snijpschijf

EN12413

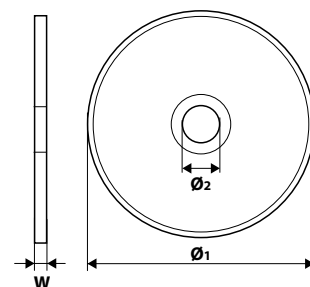

Ref.	Ø1 [mm]	Ø2 [mm]	W [mm]	TYP	⊠	EAN
61H530	115	22,2	1,5	41 A46-T-BF	100/400	5902062615305
61H532	125	22,2	1,5	41 A46-T-BF	100/400	5902062615329
61H534	180	22,2	1,6	41 A46-T-BF	50/200	5902062615343
61H536	230	22,2	2,0	41 A46-T-BF	50/100	5902062615367

## TARCA SZLIFIERSKA

Grinding disc / Schleifscheibe / Круг шлифовальный / Диск шлифовальный / Köszörőkorong / Inel de șlefuire / Leštici kotouč / Kotuč na stolovú brúsku / Brusilna plošča / Sljafavimo diskas / Sljapdisks / Lihvimisketas / Диск за шмуреен / Brusna ploča / Brusna ploca / Δίσκος λείανσης / Disco para amoladora de banco / Disco per rettificatrice da banco / Disco p. esmerilhar metal / Meule abrasive / Sljpschijf

EN12413

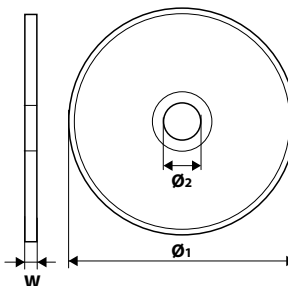

Ref.	Ø1 [mm]	Ø2 [mm]	W [mm]	TYP	⊠	EAN
61H455	115	22,2	6,0	27 A24-R-BF	1/120	5902062614551
61H465	125	22,2	6,0	27 A24-R-BF	1/120	5902062614650



## TARČA TNAČA

Cutting disc / Schneidescheibe / Диск пильный / Диск рязальний / Vágótárcsa / Disc tăietor / Pilový kotouč / Pilový kotúč / Rezilna plošča / Plovinio diskas / Žąga disks / Lõikeketas / Режущий диск / Rezna ploča / Ploče za sečenje / Δίσκος κοπής / Disco de corte / Mola da taglio / Disco cortante / Disque de coupage / Snijdschijf

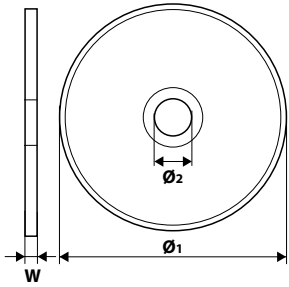

EN12413

Ref.	Ø1 [mm]	Ø2 [mm]	W [mm]	TYP	☒	EAN
61H515	115	22,2	3,2	41 C30-R-BF	0/25	5902062651150
61H525	125	22,2	3,2	42 C30-R-BF	0/25	5902062651259
61H523	230	22,2	3,2	41 C30-R-BF	0/15	5902062652300

## TARČA DIAMENTOWA

Diamond disc / Diamantscheibe / Диск алмазний / Диск алмазний / Gyémánt-vágótárcsa / Disc de diamant / Diamantový kotouč / Diamantový kotúč / Diamantna plošča / Deimantinis diskas / Dimanta griežėjdisks / Teemantketas / Диск диамантен / Dijamantna rezna ploča / Dijamantski disk / Διαμαντένιο δίσκοι κοπής / Disco de corte de diamante / Disco di diamante / Disco de diamante / Disque diamanté / Diamantschijf

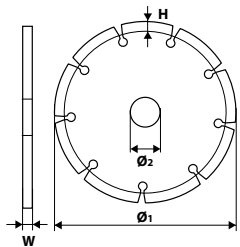

EN13236

Ref.	Ø1 [mm]	Ø2 [mm]	W [mm]	H [mm]	☒	EAN
61H2S1	115	22,2	2,0	7	10/100	5902062660152
61H2S5	125	22,2	2,0	7	10/100	5902062660251
61H2S9	230	22,2	2,0	7	10/50	5902062660237

## TARČA DIAMENTOWA

Diamond disc / Diamantscheibe / Диск алмазний / Диск алмазний / Gyémánt-vágótárcsa / Disc de diamant / Diamantový kotouč / Diamantový kotúč / Diamantna plošča / Deimantinis diskas / Dimanta griežėjdisks / Teemantketas / Диск диамантен / Dijamantna rezna ploča / Dijamantski disk / Διαμαντένιο δίσκοι κοπής / Disco de corte de diamante / Disco di diamante / Disco de diamante / Disque diamanté / Diamantschijf

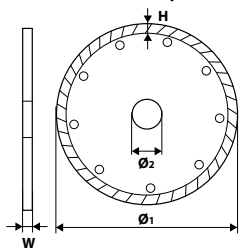

EN13236

Ref.	Ø1 [mm]	Ø2 [mm]	W [mm]	H [mm]	☒	EAN
61H2T1	115	22,2	2,0	7	10/100	5902062662156
61H2T5	125	22,2	2,0	7	10/100	5902062662255
61H2T9	230	22,2	2,0	7	10/50	5902062662231

## TARČA DIAMENTOWA

Diamond disc / Diamantscheibe / Диск алмазний / Диск алмазний / Gyémánt-vágótárcsa / Disc de diamant / Diamantový kotouč / Diamantový kotúč / Diamantna plošča / Deimantinis diskas / Dimanta griežėjdisks / Teemantketas / Диск диамантен / Dijamantna rezna ploča / Dijamantski disk / Διαμαντένιο δίσκοι κοπής / Disco de corte de diamante / Disco di diamante / Disco de diamante / Disque diamanté / Diamantschijf

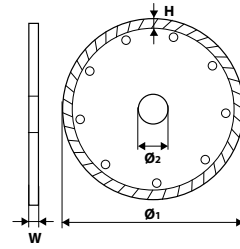

EN13236

Ref.	Ø1 [mm]	Ø2 [mm]	W [mm]	H [mm]	☒	EAN
61H3P1	115	22,2	2,0	7	10/100	5902062070739
61H3P5	125	22,2	2,0	7	10/100	5902062070746
61H3P8	180	22,2	2,0	7	10/50	5902062070753
61H3P9	230	22,2	2,0	7	10/50	5902062070760

## TARČA DIAMENTOWA

Diamond disc / Diamantscheibe / Диск алмазний / Диск алмазний / Gyémánt-vágótárcsa / Disc de diamant / Diamantový kotouč / Diamantový kotúč / Diamantna plošča / Deimantinis diskas / Dimanta griežėjdisks / Teemantketas / Диск диамантен / Dijamantna rezna ploča / Dijamantski disk / Διαμαντένιο δίσκοι κοπής / Disco de corte de diamante / Disco di diamante / Disco de diamante / Disque diamanté / Diamantschijf

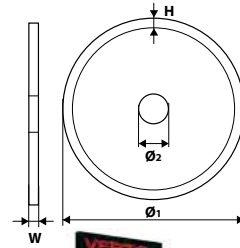

EN13236

Ref.	Ø1 [mm]	Ø2 [mm]	W [mm]	H [mm]	☒	EAN
61H2P1	115	22,2	2,0	6	10/100	5902062664150
61H2P5	125	22,2	2,0	6	10/100	5902062664259
61H2P8	180	22,2	2,0	6	10/50	5902062664181
61H2P9	230	22,2	2,0	6	10/50	5902062664235

## TARČA DIAMENTOWA

Diamond disc / Diamantscheibe / Диск алмазний / Диск алмазний / Gyémánt-vágótárcsa / Disc de diamant / Diamantový kotouč / Diamantový kotúč / Diamantna plošča / Deimantinis diskas / Dimanta griežėjdisks / Teemantketas / Диск диамантен / Dijamantna rezna ploča / Dijamantski disk / Διαμαντένιο δίσκοι κοπής / Disco de corte de diamante / Disco di diamante / Disco de diamante / Disque diamanté / Diamantschijf

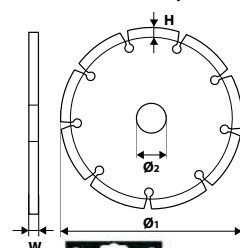

EN13236

Ref.	Ø1 [mm]	Ø2 [mm]	W [mm]	H [mm]	☒	EAN
61H3S1	115	22,2	2,0	7	10/100	5902062070692
61H3S5	125	22,2	2,0	7	10/100	5902062070708
61H3S8	180	22,2	2,0	7	10/50	5902062070715
61H3S9	230	22,2	2,0	7	10/50	5902062070722



### TARCA DIAMENTOWA

Diamond disc / Diamantscheibe / Диск алмазный / Диск алмазний / Gyémánt-vágótárcsa / Disc de diamant / Diamantový kotouč / Diamantový kotúč / Diamantina plošča / Deimantinis diskas / Dimanta griežējdisk / Teemantketas / Диск диамантен / Dijamantna rezna ploča / Dijamantski disk / Διαμαντένιο δίσκος κοπής / Disco de corte de diamante / Disco di diamante / Disco de diamante / Disque diamanté / Diamantschijf

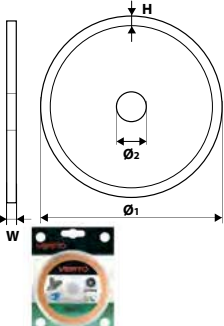

Ref.	Ø1 [mm]	Ø2 [mm]	W [mm]	H [mm]	⊠	EAN
61H3T1	115	22,2	2,0	7	10/100	5902062070814
61H3T5	125	22,2	2,0	7	10/100	5902062070821
61H3T8	180	22,2	2,0	7	10/50	5902062070838
61H3T9	230	22,2	2,0	7	10/50	5902062070845

### TARCA DIAMENTOWA

Diamond disc / Diamantscheibe / Диск алмазный / Диск алмазний / Gyémánt-vágótárcsa / Disc de diamant / Diamantový kotouč / Diamantový kotúč / Diamantina plošča / Deimantinis diskas / Dimanta griežējdisk / Teemantketas / Диск диамантен / Dijamantna rezna ploča / Dijamantski disk / Διαμαντένιο δίσκος κοπής / Disco de corte de diamante / Disco di diamante / Disco de diamante / Disque diamanté / Diamantschijf

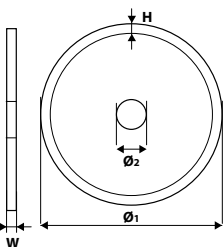

Ref.	Ø1 [mm]	Ø2 [mm]	W [mm]	H [mm]	⊠	EAN
70184625182	180	25,4	2,0	7	10/100	5900442102681
70184625097	250	25,4	2,0	7	10/100	5450248344032

### TARCA DO PILARKI

Circular saw blade / Sägeblatt / Диск пильный / Диск пильный до пилки циркулярной / Körffűrészlap / Lamă circulară p/u ferăstrău / Pílový kotouč / Pílový kotúč / List za krožno žago / Plovimo diskas pjūklui / Žaĝa rpa / Kreissaeketas / Диск за циркуляр / Kružna Pila / List kružne testere / Δίσκος κοπής διακονπίου / Disco de corte para sierra circular / Disco per segatrice / Disco p. disco de limar / Disque à scie rotative / Schijf voor slijpmachine

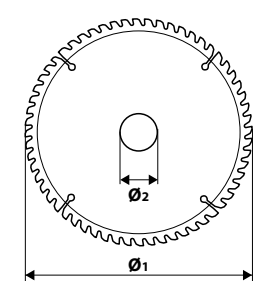

Ref.	Ø1 [mm]	Ø2 [mm]	∠ xN	⊠	EAN
61H190	200	30	60	1/50	5902062611901
61H194	215	30	60	1/50	5902062611949
61H108	250	30	100	1/25	5902062997463

### TARCA DO PILARKI

Circular saw blade / Sägeblatt / Диск пильный / Диск пильный до пилки циркулярной / Körffűrészlap / Lamă circulară p/u ferăstrău / Pílový kotouč / Pílový kotúč / List za krožno žago / Plovimo diskas pjūklui / Žaĝa rpa / Kreissaeketas / Диск за циркуляр / Kružna Pila / List kružne testere / Δίσκος κοπής διακονπίου / Disco de corte para sierra circular / Disco per segatrice / Disco p. disco de limar / Disque à scie rotative / Schijf voor slijpmachine

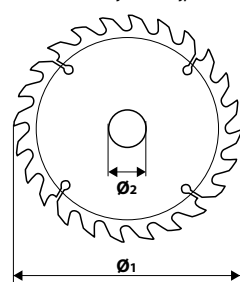

Ref.	∠ xN	Ø1 [mm]	Ø2 [mm]	redukcia [mm]	⊠	EAN
61H114	24	140			1/50	5902062631428
61H116	18	160			1/50	5902062631619
61H118	24	160			1/50	5902062631626
61H120	30	160			1/50	5902062631633
61H105	48	160			1/50	5902062997432
61H106	40	180			1/50	5902062997449
61H107	60	180			1/50	5902062997456
61H121	24	185			1/50	5902062611215
61H123	36	185			1/50	5902062611239
61H125	48	185			1/50	5902062611253
61H122	24	190			1/50	5902062631923
61H124	40	190		30x25,4	1/50	5902062631947
61H126	52	190		30x20	1/50	5902062631954
61H128	24	200		30x16	1/50	5902062632029
61H130	40	200			1/50	5902062632043
61H132	60	200			1/50	5902062632067
61H134	40	250			1/25	5902062632548
61H136	40	300			1/20	5902062633040
61H138	60	300			1/20	5902062633064
61H140	40	315			1/15	5902062633149
61H142	40	350			1/10	5902062633545
61H144	60	350			1/10	5902062633569
61H146	40	400			1/10	5902062634047
61H148	60	400			1/10	5902062634061
61H150	60	450			1/5	5902062634566

### TARCA ŁAŃCUCHOWA

Chain circular blade / Kettenscheibe / Диск цепной / Диск ланцюговий по дереву / Láncos körffűrészlap / Cutit circular p/u ferăstrău cu lanț / Retězové kolo / Refazový kotúč na drevo / Krožna žaga z verigo / Grandininis plovimo diskas / Kežu rpa / Saekett (ringikujulised hambad) / Диск за рязане / Disk sa lancem za sječenje drveta / Disk sa lancem za secenje / Δίσκος κοπής αλυσοπίου / Disco con cadena / Disco per segatrice / Disco de corrente / Disque à chaîne / Kettingschijf

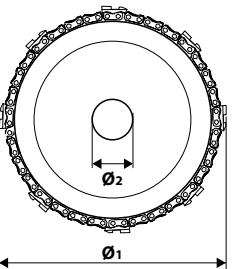

Ref.	Ø1 [mm]	Ø2 [mm]	⊠	EAN
61H196	115	22,2	0/1	5902062611963
61H197	125	22,2	0/1	5902062611970
61H199	230	22,2	0/1	5902062611994

## TARCZA SZLIFIERSKA

Grinding disc / Schleifscheibe / Круг шлифовальный / Диск шлифовальный / Köszörűkorong / Inel de șlefuire / Leštící kotouč / Kotuč na stolovú brúsku / Brusilna plošča / Sljfavimo diskas / Sljpdisks / Lihvimisketas / Диск за умперел / Brusna ploča / Brusna ploca / Δίσκος λείανσης / Disco para amoladora de banco / Disco per rettificatrice da banco / Disco p. esmerilhar metal / Meule abrasive / Slijpschijf

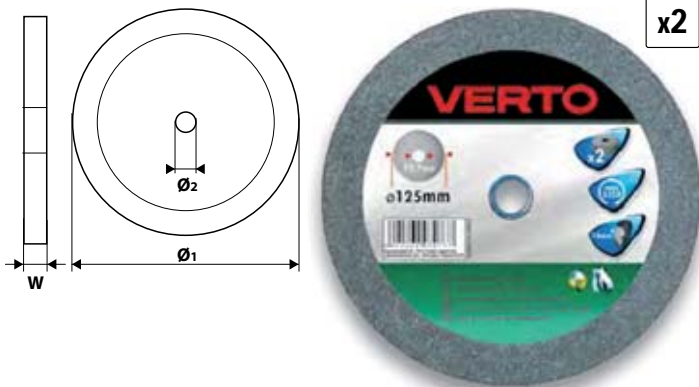

x2

Ref.	Ø1 [mm]	Ø2 [mm]	W [mm]	redukcja [mm]	☒	EAN
61H603	125	20	20	12,7 16	0/10	5902062070777
61H605	150	20	20	12,7 16	0/10	5902062070784
61H607	200	20	20	12,7 16	0/10	5902062070791

## TARCZA SZLIFIERSKA

Grinding disc / Schleifscheibe / Круг шлифовальный / Диск шлифовальный / Köszörűkorong / Inel de șlefuire / Leštící kotouč / Kotuč na stolovú brúsku / Brusilna plošča / Sljfavimo diskas / Sljpdisks / Lihvimisketas / Диск за умперел / Brusna ploča / Brusna ploca / Δίσκος λείανσης / Disco para amoladora de banco / Disco per rettificatrice da banco / Disco p. esmerilhar metal / Meule abrasive / Slijpschijf

NORTON

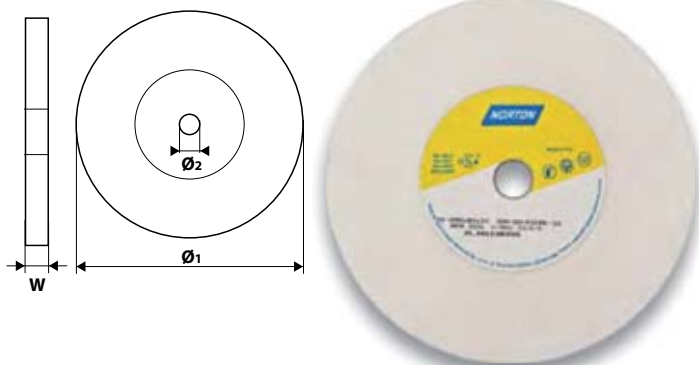

Ref.	Ø1 [mm]	Ø2 [mm]	W [mm]	K	☒	EAN
69210448990	200	20	40	80	0/10	5900442604260

## TARCZA ELASTYCZNA

Elastic disc / Flexible Scheibe / Эластичный диск / Диск эластичный / Elastikus tárcsa / Disc elastic / Elastický kotouč / Elastický kotuč / Elastična plošča / Elastinis diskas / Elastīgais disks / Elastne kets / Эластичен диск / Elastična ploča / Elastična ploča / Ελαστικός δίσκος / Disco elástico / Disco elastica / Disco elástico / Disque flexible / Flexibele schijf

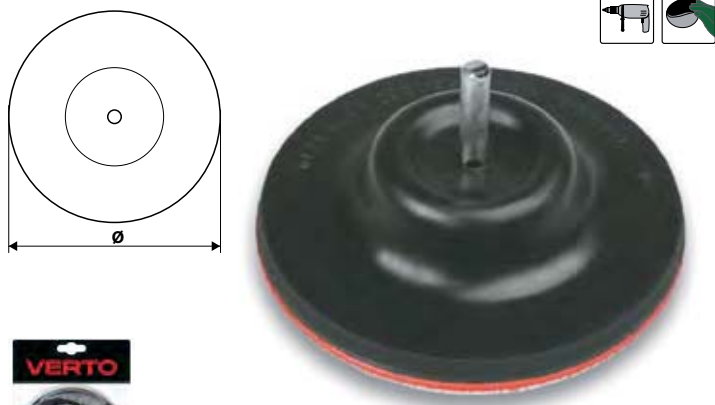

Ref.	Ø [mm]	info	☒	EAN
61H710	125	stała	0/10	5902062070159
61H720	125	uchylna	0/10	5902062070166

## TARCZA ELASTYCZNA

Elastic disc / Flexible Scheibe / Эластичный диск / Диск эластичный / Elastikus tárcsa / Disc elastic / Elastický kotouč / Elastický kotuč / Elastična plošča / Elastinis diskas / Elastīgais disks / Elastne kets / Эластичен диск / Elastična ploča / Elastična ploča / Ελαστικός δίσκος / Disco elástico / Disco elastica / Disco elástico / Disque flexible / Flexibele schijf

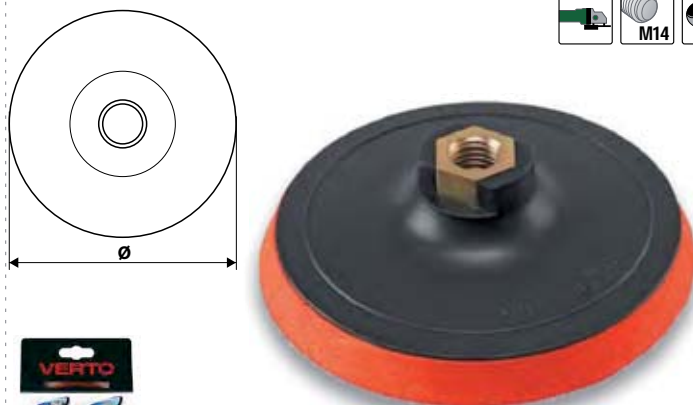

Ref.	Ø [mm]	☒	EAN
61H735	125	0/10	5902062617354

## TARCZA ELASTYCZNA

Elastic disc / Flexible Scheibe / Эластичный диск / Диск эластичный / Elastikus tárcsa / Disc elastic / Elastický kotouč / Elastický kotuč / Elastična plošča / Elastinis diskas / Elastīgais disks / Elastne kets / Эластичен диск / Elastična ploča / Elastična ploča / Ελαστικός δίσκος / Disco elástico / Disco elastica / Disco elástico / Disque flexible / Flexibele schijf



Ref.	Ø [mm]	☒	EAN
61H730	125	0/10	5902062070876

## TARCZA ELASTYCZNA

Elastic disc / Flexible Scheibe / Эластичный диск / Диск эластичный / Elastikus tárcsa / Disc elastic / Elastický kotouč / Elastický kotuč / Elastična plošča / Elastinis diskas / Elastīgais disks / Elastne kets / Эластичен диск / Elastična ploča / Elastična ploča / Ελαστικός δίσκος / Disco elástico / Disco elastica / Disco elástico / Disque flexible / Flexibele schijf

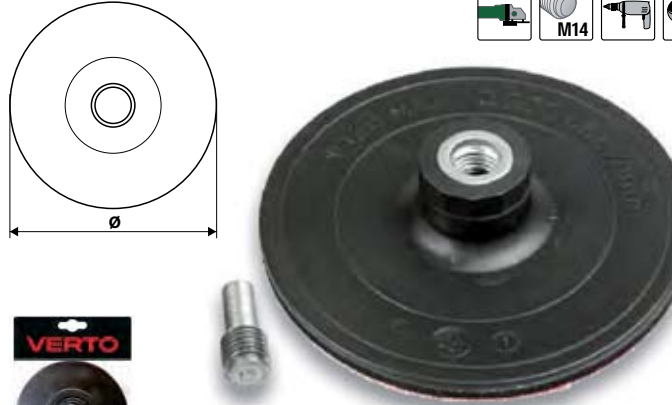

Ref.	Ø [mm]	☒	EAN
61H740	125	0/80	5902062617408



## RZEP SAMOPRZYLEPNY

Hook and loop fastener / Klettverschluss / Самоклеющаяся наклејка / Липушка / Öntapadó tépőzár / Scai / Samolepici suchý zip / Suchý zips / Samolepilni velcro / Kibus šlifavimo lapas (varnaloša) / Pašlijimojo užlimate / Iselimityv kinnitus / Самозалепляю, се ренеу / Samolepívni čiřak / Samolepljivi čiřak / Βέλκρο / Velcro /Velcro / Elemento autocolante / Adhesív Velcro / Velcroband

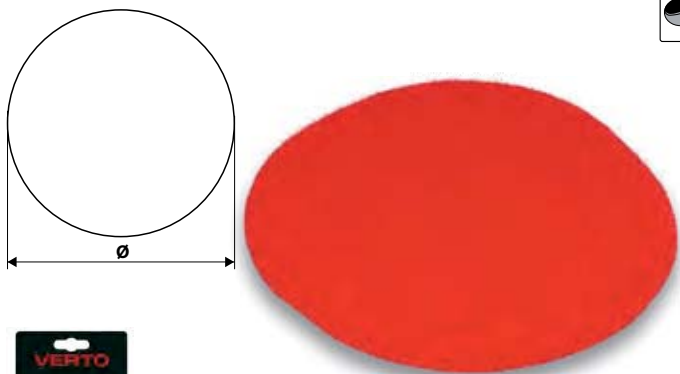

Ref.	Ø [mm]	☒	EAN
61H702	125	0/10	5902062617026
61H704	150	0/10	5902062617040

## FUTRO POLERSKIE

Polishing buff / Plierstoff / Шкурка полировочная / Хутрянйй полирувальний круз / Polírozó szőrtme / Blanā de lustruit / Leřtici kořezina / Leřtiaci kotuř / Polirno krzno / Poliravimo kailis / Pulēšanas audekls / Poleerimiskarusnahk / Кожа за полране / Krzno za poliranje / Krzno za poliranje / Γούνα σιλβωσης / Caperuzas de lana de oveja / Cuffia per lucidatura / Pele para polir / Fourrure de polissage / Polijst buff

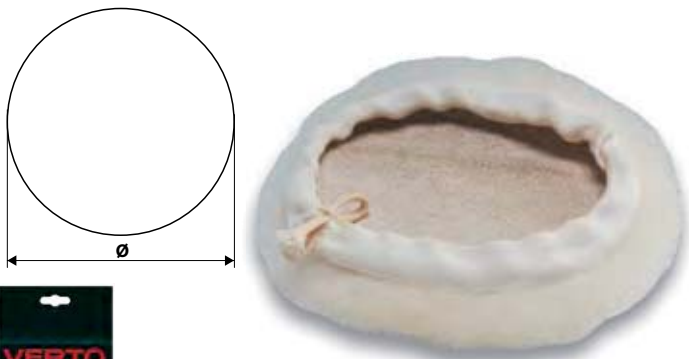

Ref.	Ø [mm]	☒	EAN
61H706	125	0/10	5902062617064
61H708	150	0/10	5902062617088

## ГУБКА ПОЛЕРСКА

Polishing sponge / Polierschwamm / Губка полировальная / Губка полирувальна / Polírozó szivacs / Burete lustruitor / Leřtici houba / Leřtiaci špongia / Polirna goba / Poliravimo kempine / Pulēšanas sūklis / Poleerimiskāsn / Полировъчна гъба / Spužna za poliranje / Polerski sunder / Σπόγγος σιλβωσης / Esponja de pulido / Spugna per lucidatura / Esponja para polir / Mousse de polissage / Polijst spons

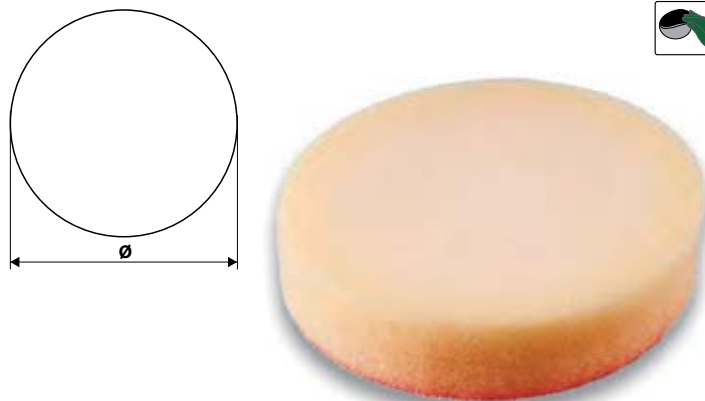

Ref.	Ø [mm]	☒	EAN
61H709	125	0/10	5902062617095

## FILC POLERSKI

Polishing felt / Polierfilz / Фетр полировочный / Филц полирувальний / Polírkorong / Pislā šlefuire / Leřtici plst / Filcový disk / Filc za poliranje / Veltinis poliravimui / Filcis pulēšanai / Poleerimisvilt / Диск за полране / Filc za poliranje / Filc za poliranje / Τούχα γυαλίματος / Feltro para pulir / Feltro per lucidatura / Feltro para poli / Feutre de polissage / Polijst vilt

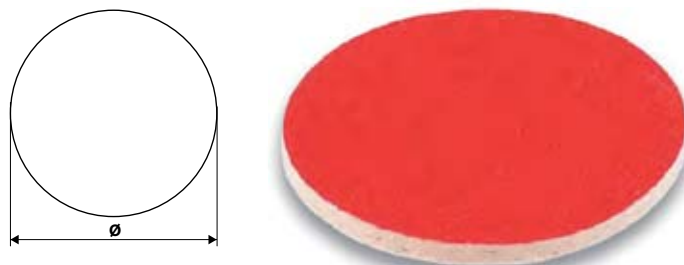

Ref.	Ø [mm]	☒	EAN
61H700	125	5/150	5902062617002

## WŁÓKNINA ŚCIERNA

Abrasive cloth / Schleifstoff / Наждачное волокно / Волокно абразивне / Csiszolófilc / Tesūtūrā abrazivā / Brusné rouno / Brusna vláknina / Brusno vlakno / Šlifavimo medžiaga / Slipēšanas audekls / Lihvkiud / Абразивна тъкан / Brusna tkanina / Abrazivna tkanina / Υφασμα λειανσης / Tela de lijar / Tessuto abrasivo / Tecido abrasivo / Textile abrasif / Schuurtextiel



Ref.	Ø1 [mm]	Ø2 [mm]	☒	EAN
61H930	125	22,2	0/10	5902062619303

## PAS BEZKOŃCOWY

Sanding belt / Riemen endlos / Лента абразивная бесконечная / Стрїчна наждачна безкінечна / Csiszolószalag / Bandā de šlefuīt / Piskový brusný pás / Brusny pás / Neskončnī trak / Šlifavimo juosta / Slipenta / Lihvimislint / Brusni traka / Λειαντική ταινία / Banda lijadora / Cinghia ad anello / Cinto sem fim / Ceinture sans fin / Schuurbandslijper

x3



Ref.	W x L [mm]	gradacija	☒	EAN
63H614	75 x 457	K40	0/180	5902062211088
63H616	75 x 457	K60	0/180	5902062211095
63H618	75 x 457	K80	0/180	5902062211101
63H620	75 x 457	K100	0/180	5902062211118
63H622	75 x 457	K120	0/180	5902062211125
63H624	75 x 533	K40	0/180	5902062211132
63H626	75 x 533	K60	0/180	5902062211149
63H628	75 x 533	K80	0/180	5902062211156
63H630	75 x 533	K100	0/180	5902062211163
63H632	75 x 533	K120	0/180	5902062211170





## ŚCIERNICA LISTKOWA

Flap wheel / Blatt-Schleifscheibe / Листовой шлифовальный круг / Круг шлифовальный листковый / Lamellás csiszoló / Disc de rectificat / Brusný kotouč listkový / Brúsný lamelový tanier / Brus z lističi / Šlifavimo lapeliai / Lokšņu slīpēšanas riņķis / Lamell-lihvketas / Ламелен диск / Lepezasta brusna ploča / Kolut za brušenje / Τροχός λείανσης με περυσία / Abanico lijador / Spazzola lamellare / Disco abrasivo de folhas / Meule abrasive à lamelles / Schuurblad

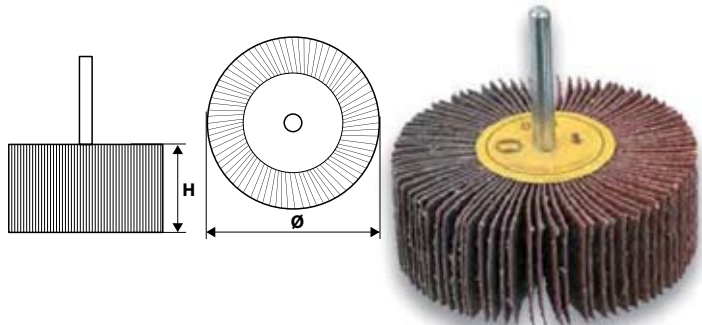

Ref.	Ø [mm]	H [mm]	gradacija	☒	EAN
63H702	40	20	K40	0/10	5902062211378
63H704	40	20	K60	0/10	5902062211385
63H706	40	20	K80	0/10	5902062211392
63H712	60	30	K40	0/10	5902062211408
63H714	60	30	K60	0/10	5902062211415
63H716	60	30	K80	0/10	5902062211422
63H722	80	30	K40	0/10	5902062211439
63H724	80	30	K60	0/10	5902062211446
63H726	80	30	K80	0/10	5902062211453



## ŚCIERNICA LISTKOWA

Flap wheel / Blatt-Schleifscheibe / Листовой шлифовальный круг / Круг шлифовальный листковый / Lamellás csiszoló / Disc de rectificat / Brusný kotouč listkový / Brúsný lamelový tanier / Brus z lističi / Šlifavimo lapeliai / Lokšņu slīpēšanas riņķis / Lamell-lihvketas / Ламелен диск / Lepezasta brusna ploča / Kolut za brušenje / Τροχός λείανσης με περυσία / Abanico lijador / Spazzola lamellare / Disco abrasivo de folhas / Meule abrasive à lamelles / Schuurblad

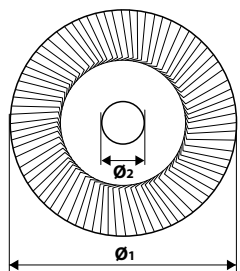

Ref.	Ø1 [mm]	Ø2 [mm]	gradacija	☒	EAN
61H853	115	22,2	K36	10/100	5902062618535
61H854	115	22,2	K40	10/100	5902062618542
61H856	115	22,2	K60	10/100	5902062618566
61H858	115	22,2	K80	10/100	5902062618580
61H860	115	22,2	K100	10/100	5902062618603
61H862	115	22,2	K120	10/100	5902062618627
61H873	125	22,2	K36	10/100	5902062618733
61H874	125	22,2	K40	10/100	5902062618740
61H876	125	22,2	K60	10/100	5902062618764
61H878	125	22,2	K80	10/100	5902062618788
61H880	125	22,2	K100	10/100	5902062618801
61H882	125	22,2	K120	10/100	5902062618825

## PAPIERY ŚCIERNE

Abrasive papers / Schleifpapier / Наждачная бумага / Папір наждачний / Csiszolárpapírok / Hártyi abrazive / Brusné papíry / Brúsné papjere / Brusni papirji / Šlifavimo papieriai / Slīppapīrs / Lihvräber / Абразивна хартия / Brusni papiri / Smirgl-papiri / Γυαλόχαρτο / Lijas / Carte abrasive / Folhas de lixa / Papiers abrasifs / Schuurpapieren

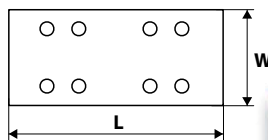

x5



Ref.	W x L [mm]	gradacija	☒	EAN
63H504	93 x 230	K40	0/30	5902062210708
63H506	93 x 230	K60	0/30	5902062210715
63H508	93 x 230	K80	0/30	5902062210722
63H512	93 x 230	K120	0/30	5902062210746

## KRAŹKI ŚCIERNE

Abrasive discs / Schleifscheibe / Шлифовальные круги / Круги шлифовальни / Csiszolóköröngök / Discuri abrazive / Brusné kroužky / Brúsné kotúče / Brusne plošče / Šlifavimo diskeliai / Slīpēšanas aplī / Lihvröngad / Абразивни дискове / Brusni kolutiči / Diskovi za brušenje / Δίσκοι λείανσης / Hoja de lija circular / Dischi abrasivi / Discos abrasivos / Roulette abrasive / Schuurwielen

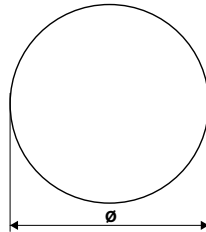

x5



Ref.	Ø [mm]	gradacija	☒	EAN
63H104	125	K40	0/30	5902062202598
63H106	125	K60	0/30	5902062202604
63H108	125	K80	0/30	5902062202611
63H110	125	K100	0/30	5902062202628
63H112	125	K120	0/30	5902062202635

## KRAŹKI ŚCIERNE

Abrasive discs / Schleifscheibe / Шлифовальные круги / Круги шлифовальни / Csiszolóköröngök / Discuri abrazive / Brusné kroužky / Brúsné kotúče / Brusne plošče / Šlifavimo diskeliai / Slīpēšanas aplī / Lihvröngad / Абразивни дискове / Brusni kolutiči / Diskovi za brušenje / Δίσκοι λείανσης / Hoja de lija circular / Dischi abrasivi / Discos abrasivos / Roulette abrasive / Schuurwielen

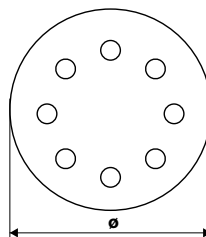

x5



Ref.	Ø [mm]	gradacija	☒	EAN
63H204	125	K40	0/30	5902062202543
63H206	125	K60	0/30	5902062202550
63H208	125	K80	0/30	5902062202567
63H210	125	K100	0/30	5902062202574
63H212	125	K120	0/30	5902062202581

VERTO

### SZCZOTKA DRUCIANA

Wire brush / Drahtbürste / Щетка проволочная / Щітка по металу / Spidkefe / Perie metal / Drätěný kartáč / Keľa drôtená univerzálna / Žična krtača / Vielinis šepetyš / Drąšu birste / Traathari / Чемка телена / Cetka sa PVC drškom / Cetka / Συμπλήτη βούρτσας / Cepillo de alambre / Spazzola metallica / Escova de arame / Brosse métallique / Draadborstel

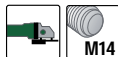
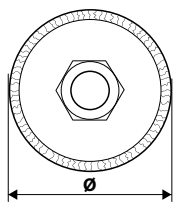

Ref.	Ø [mm]	☒	EAN
62H110	75	0/12	5902062070890
62H111	100	0/12	5902062070906

### SZCZOTKA DRUCIANA

Wire brush / Drahtbürste / Щетка проволочная / Щітка по металу / Spidkefe / Perie metal / Drätěný kartáč / Keľa drôtená univerzálna / Žična krtača / Vielinis šepetyš / Drąšu birste / Traathari / Чемка телена / Cetka sa PVC drškom / Cetka / Συμπλήτη βούρτσας / Cepillo de alambre / Spazzola metallica / Escova de arame / Brosse métallique / Draadborstel

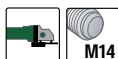
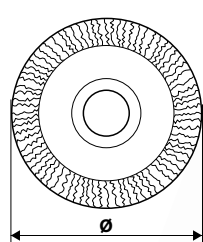

Ref.	Ø [mm]	☒	EAN
62H112	100	0/12	5902062070913
62H121	115	0/12	5902062070920

### SZCZOTKA DRUCIANA

Wire brush / Drahtbürste / Щетка проволочная / Щітка по металу / Spidkefe / Perie metal / Drätěný kartáč / Keľa drôtená univerzálna / Žična krtača / Vielinis šepetyš / Drąšu birste / Traathari / Чемка телена / Cetka sa PVC drškom / Cetka / Συμπλήτη βούρτσας / Cepillo de alambre / Spazzola metallica / Escova de arame / Brosse métallique / Draadborstel

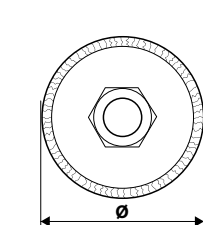

Ref.	Ø [mm]	☒	EAN
62H130	65	0/12	5902062070937
62H131	100	0/12	5902062070944

### SZCZOTKA DRUCIANA

Wire brush / Drahtbürste / Щетка проволочная / Щітка по металу / Spidkefe / Perie metal / Drätěný kartáč / Keľa drôtená univerzálna / Žična krtača / Vielinis šepetyš / Drąšu birste / Traathari / Чемка телена / Cetka sa PVC drškom / Cetka / Συμπλήτη βούρτσας / Cepillo de alambre / Spazzola metallica / Escova de arame / Brosse métallique / Draadborstel

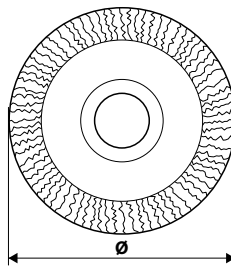

Ref.	Ø [mm]	☒	EAN
62H312	100	0/12	5902062071026
62H315	150	0/12	5902062071040

### SZCZOTKA DRUCIANA

Wire brush / Drahtbürste / Щетка проволочная / Щітка по металу / Spidkefe / Perie metal / Drätěný kartáč / Keľa drôtená univerzálna / Žična krtača / Vielinis šepetyš / Drąšu birste / Traathari / Чемка телена / Cetka sa PVC drškom / Cetka / Συμπλήτη βούρτσας / Cepillo de alambre / Spazzola metallica / Escova de arame / Brosse métallique / Draadborstel

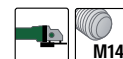
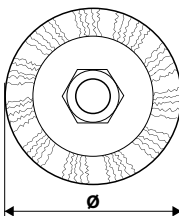

Ref.	Ø [mm]	☒	EAN
62H140	115	0/12	5902062070951
62H141	150	0/12	5902062070968

### SZCZOTKA DRUCIANA

Wire brush / Drahtbürste / Щетка проволочная / Щітка по металу / Spidkefe / Perie metal / Drätěný kartáč / Keľa drôtená univerzálna / Žična krtača / Vielinis šepetyš / Drąšu birste / Traathari / Чемка телена / Cetka sa PVC drškom / Cetka / Συμπλήτη βούρτσας / Cepillo de alambre / Spazzola metallica / Escova de arame / Brosse métallique / Draadborstel

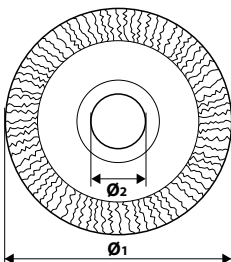

Ref.	Ø1 [mm]	Ø2 [mm]	redukcia [mm]	☒	EAN
62H210	125	20	16, 12	0/12	5902062070975
62H211	150	32	25, 22, 20, 16, 12	0/12	5902062070982
62H212	200	32	25, 22, 20, 16, 12	0/12	5902062070999



## SZCZOTKA DRUCIANA

Wire brush / Drahtbürste / Щетка проволочная / Щітка по металу / Spidkefe / Perie metal / Drátěný kartáč / Keľa drôtená univerzálna / Žična krtača / Vielinis šepetys / Drąšu birste / Traathari / Четка телена / Cetka sa PVC drškóm / Cetka / Συρμάτινη βούρτσα / Cepillo de alambre / Spazzola metallica / Escova de arame / Brosse métallique / Draadborstel

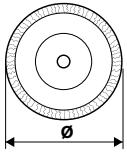

Ref.	Ø [mm]	☒	EAN
62H341	24	0/36	5902062071101

## SZCZOTKA DRUCIANA

Wire brush / Drahtbürste / Щетка проволочная / Щітка по металу / Spidkefe / Perie metal / Drátěný kartáč / Keľa drôtená univerzálna / Žična krtača / Vielinis šepetys / Drąšu birste / Traathari / Четка телена / Cetka sa PVC drškóm / Cetka / Συρμάτινη βούρτσα / Cepillo de alambre / Spazzola metallica / Escova de arame / Brosse métallique / Draadborstel

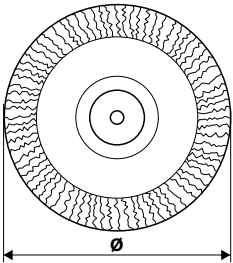

Ref.	Ø [mm]	☒	EAN
62H320	75	0/30	5902062071057
62H321	100	0/30	5902062071064

## SZCZOTKA DRUCIANA

Wire brush / Drahtbürste / Щетка проволочная / Щітка по металу / Spidkefe / Perie metal / Drátěný kartáč / Keľa drôtená univerzálna / Žična krtača / Vielinis šepetys / Drąšu birste / Traathari / Четка телена / Cetka sa PVC drškóm / Cetka / Συρμάτινη βούρτσα / Cepillo de alambre / Spazzola metallica / Escova de arame / Brosse métallique / Draadborstel

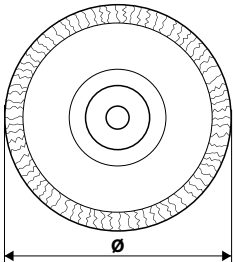

Ref.	Ø [mm]	☒	EAN
62H330	50	0/30	5902062071071
62H331	75	0/12	5902062071088

## SZCZOTKI DRUCIANE

Wire brushes / Drahtbürsten / Щетки проволочные / Щітки дротяні / Drótkefék / Perie de sârmă / Drátěné kartáče / Drátěné kefy / Žične ščetke / Vieliniai šepetiai / Stieplu sukas / Terasharjad / Телену четки / Žičane četke / Žičane četke / Βούρτσες αμύρτινες / Cepillos de alambre / Spazzole in fili d'acciaio / Escovas de arame / Broses métalliques / Draadborstels



Ref.	Ø [mm]	☒	EAN
62H613	x3	0/10	5902062070883
62H614	x5	0/10	5902062070067

## SZCZOTKA ŚCIERNA

Abrasive brush / Schleifbürste / Шлифовальная щётка / Щітка дротяна / Drótkefe / Perie abrazivă / Brusný kartáč / Brúsna keľa / Brusna ščetka / Šlifavimo šepetys / Blipešanas suka / Lihvimishari / Абразивна четка / Brusna četka / Abrazivna četka / Βούρτσα λείανσης / Cepillo lijador / Spazzola abrasiva / Escova abrasiva / Brosse abrasive / Schuurborstel

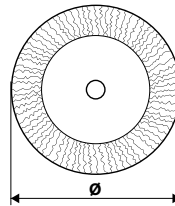

Ref.	Ø [mm]	☒	EAN
62H712	75	12/120	5902062071699
62H714	100	12/120	5902062071705

## SZCZOTKA ŚCIERNA

Abrasive brush / Schleifbürste / Шлифовальная щётка / Щітка дротяна / Drótkefe / Perie abrazivă / Brusný kartáč / Brúsna keľa / Brusna ščetka / Šlifavimo šepetys / Blipešanas suka / Lihvimishari / Абразивна четка / Brusna četka / Abrazivna četka / Βούρτσα λείανσης / Cepillo lijador / Spazzola abrasiva / Escova abrasiva / Brosse abrasive / Schuurborstel

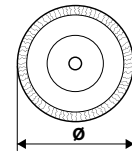

Ref.	Ø [mm]	☒	EAN
62H708	65	12/120	5902062071675
62H710	75	12/120	5902062071682



## SZCZOTKA ŚCIERNA

Abrasive brush / Schleifbürste / Шлифовальная щётка / Щётка дротьяна / Drótkefe / Perie abrazivá / Brusný kartáč / Brusna keřka / Brusna řetka / Šljafavito řepety / Blipřanas suka / Lihvimishari / Абразивна четка / Brusna četka / Abrazivna četka / Βούρτσα λειαντής / Cepillo lijador / Spazzola abrasiva / Escova abrasiva / Brosse abrasive / Schuurborstel

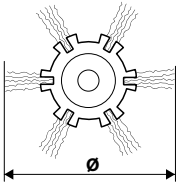

Ref.	Ø [mm]	☒	EAN
62H720	100	12/120	5902062071736

## BRZESZCZOTY DO WYRZYNARKI

Jigsaw blades / Sägeblätter für Schweißsäge / Полотно для лобзика / Полотно пильне до лобзика / Fűrészlapok szűrőfűrészhez / Pánze de ferástrá de decupat / Pilové listy pro listovou pilu / Listy do priamočiarej píly / Listi za vobodno žago / Pjüklükai siaurapjüklüi / Finierzäga asmeni / Tikksae terad / Листове за ажурна дървообработваща машина / Listovi pile za vobodnu pilu / Sečiva za ručnu testeru / Προιονόλαμες σέγας / Hojas para sierra de calar / Lame per seghetto alternativo / Láminas p. Máquina de entalhar / Lames de scie pour scie sauteuse / Mesbladen voor decoupeerzaag

x10



Ref.	TYP	☒	EAN
64H110	U	0/25	5902062635105
64H210	T	0/25	5902062636102

## AKCESORIA DO MINIWIERTARKI

Minidrill accessories / Zubehör für Minibohrmaschine / Аксессуары для мини-дрели / Принадлежности до минидриля / Tartozékok minifűrőgéphez / Accesorii pentru minibormăşină / Príslušenství pro minivrtáčku / Príslušenstvo k minivrtáčke / Pribor za minivrtalnik / Mini suktuvo priedai / Miniurbjmašinas piederumi / Minikruvikeeraja tarvikud / Аксессуары за минипробивна машина / Pribor za minibušilicu / Pribor za mini bušilicu / Αξεσουάρ για μικροδράπανο / Accesorios para mini taladro / Accessori per minitrapano / Acessórios para mini berbequim / Accessoires pour mini perceuse / Accessoires voor miniboormachine

x100



Ref.	☒	EAN
50G029	0/6	5902062500298

## BRZESZCZOTY DO WYRZYNARKI

Jigsaw blades / Sägeblätter für Schweißsäge / Полотно для лобзика / Полотно пильне до лобзика / Fűrészlapok szűrőfűrészhez / Pánze de ferástrá de decupat / Pilové listy pro listovou pilu / Listy do priamočiarej píly / Listi za vobodno žago / Pjüklükai siaurapjüklüi / Finierzäga asmeni / Tikksae terad / Листове за ажурна дървообработваща машина / Listovi pile za vobodnu pilu / Sečiva za ručnu testeru / Προιονόλαμες σέγας / Hojas para sierra de calar / Lame per seghetto alternativo / Láminas p. Máquina de entalhar / Lames de scie pour scie sauteuse / Mesbladen voor decoupeerzaag

x5

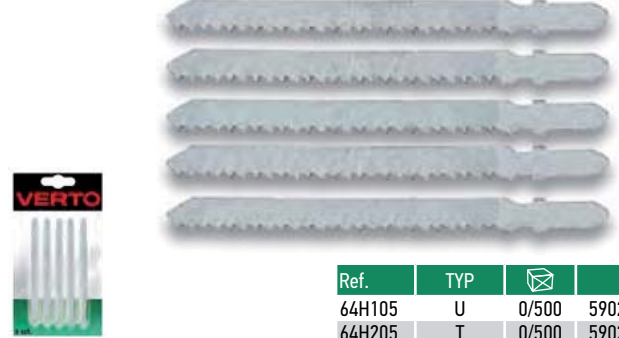

Ref.	TYP	☒	EAN
64H105	U	0/500	5902062635150
64H205	T	0/500	5902062636157

## UCHWYT STOŁOWY DO WIERTARKI

Drilling machine holder / Tischaufnahme für Bohrmaschine / Держатель для дрели с тисками для крепления к столу / Затиск верстатный для дрели / Fűrőgép asztali állvány / Suport pentru masina de gaurit / Stolní držák pro vrtáčku / Stolové upínadlo na vrtáčku / Mizno držalo za vrtalnik / Staliniai spaustuvai, grežtūvui / Urbjmašinas galda turētājs / Lauakinnitus trelle / Настольен держач за пробивна машина / Stolna hvataljka za bušilicu / Stoni držač za bušilicu / Ορθοστάτης δρανάου με σφυγκήρα / Soporte de sujeción para taladradora / Supporto con morsetto per trapano / Supporto con morsetto per trapano / Suporte de mesa p. Berbequim / Monture d'établi pour perceuse / Tafelhouder voor boormachine

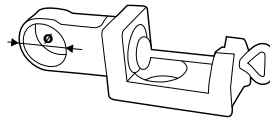

Ref.	Ø [mm]	☒	EAN
65H115	43	0/10	5902062295088

## STATYW DO SZLIFIEREK KĄTOWYCH

Angle grinder support / Gestell für Winkelschleifer / Держатель для угловых шлифмашин / Штатив до шлифмашинок кутовых (болгарок) / Állvány sarokcsiszolóhoz / Stativ pentru polizor unghiular / Stojan na uhlové brusky / Stojan na uhlove brúsky / Stojalo za kotni brusilnik / Stovas kampiniam šlifuoekliui / Lenka slipmašinas stativs / Statiiv nurklihvijale / Σταθμιας za ѱλωμαυφ / Stativ za kutne brusilice / Stativ za ugaone brusilice / Ορθοστάτης για γωνιακούς λειαντήρες / Soporte para amoladora angular / Supporto per smerigliatrice angolare / Suporte para esmerilhadora de canto / Bâti pour meuleuses d'angle / Steun voor verstekschuurmachines



Ref.	Ø [mm]	☒	EAN
65H110	115, 125	0/10	5902062295071

## STATYW DO WIERTARKI

Drill stand / Gestell für Bohrmaschine / Держатель для дрели / Штатив до дрели / Fúróállvány / Stativ pentru masina de gaurit / Stojan na vrtáčku / Stojan na vrtačku / Stojalo za vrtalnik / Stovas gręztuvui / Urbjmašinas stativs / Stativ trellile / Статив за пробува а,ашина / Stativ za bušilicu / Stativ za bušilicu / Ορθοστάτης δρανάνου / Soporte para taladradoras / Supporto per trapano / Supporte de berbequim / Bâti pour perceuse / Steun voor boormachine



Ref.	H [mm]	Ø [mm]	Ra [mm]	☒	EAN
65H105	400	43	60	0/10	5902062160737

## KLUCZ DO UCHWYTU WIERTARSKIEGO

Drill chuck key / Bohrfutterschlüssel / Ключ для патрона к дрели / Ключ для патрону до дрели / Tokmánykulcs / Cheie sfredelie a mandrinei / Klíč ke sklúčidlu pro vrtáky / Klíč do sklúčidla / Ključ za vrtalno glavo / Gręztuvo griebtuvno raktas / Urbjmašinas patronas atslęga / Drelli padruni vöti / Ключ за патрон / Ključ za borfuter / Ključ za borfuter / Кλειδί για κεντροσφικτή δρανάνου / Llave para mandril / Chiave per manubrio di trapano / Chave p. suporte de berbequim / Clef de mandrin de perceuse / Boorhandvatsleutel



Ref.	Ra [mm]	☒	EAN
66H310	10	0/200	5902062663108
66H313	13	0/200	5902062663139

## UCHWYT WIERTARSKI

Drill chuck / Bohrfutter / Патрон для дрели / Патрон до дрели / Fúrótokmány / Mandrină de găurit / Sklúčidlo pro vrtáky / Slúčidlo / Vrtalna glava / Griebtuvas gręztuvui / Urbjmašinas patrona / Drelli padrun / Патрон за бормашина / Stezna glava-borfuter / Stezna glava-borfuter / Κεντροσφικτής δρανάνου / Portabrocas / Manubrio di trapano per chiave / Supporte de berbequim / Mandrin de perceage / Boorhouder

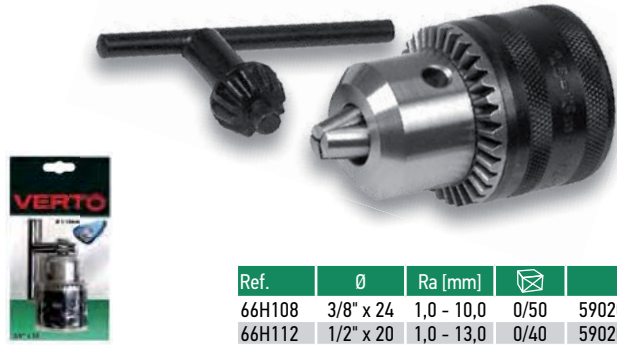

Ref.	Ø	Ra [mm]	☒	EAN
66H108	3/8" x 24	1,0 - 10,0	0/50	5902062160386
66H112	1/2" x 20	1,0 - 13,0	0/40	5902062163127

## UCHWYT WIERTARSKI

Drill chuck / Bohrfutter / Патрон для дрели / Патрон до дрели / Fúrótokmány / Mandrină de găurit / Sklúčidlo pro vrtáky / Slúčidlo / Vrtalna glava / Griebtuvas gręztuvui / Urbjmašinas patrona / Drelli padrun / Патрон за бормашина / Stezna glava-borfuter / Stezna glava-borfuter / Κεντροσφικτής δρανάνου / Portabrocas / Manubrio di trapano per chiave / Supporte de berbequim / Mandrin de perceage / Boorhouder



Ref.	Ø	Ra [mm]	☒	EAN
66H208	3/8" x 24	1,0 - 10,0	0/50	5902062170385
66H212	1/2" x 20	1,0 - 13,0	0/40	5902062173126

## ADAPTER DO UCHWYTU WIERTARSKIEGO

Drill chuck adaptor / Adapter f. Bohrfutter / Переходник для патрона к дрели / Адаптер до патрону дрели / Adapter fúrókalapácsolhoz / Adaptor p/u mandrina de stringere a sfredelului / Adaptér sklúčidla na vrtáky / Adaptér na sklúčidlo SDS / Adapter za vrtalnik / Adapteris gręztuvo griebtuvui / Adapters urbjmašinas patronai / Drellipadruni adapter / SDS Адаптор / SDS adapter za borfuter / Adapter za busilicu / Αντάπρος τοок δρανάνου / Adaptador para mandril / Adattatore per presa da trapano / Adaptador de Supporte de berbequim / Adaptateur de mandrin de perceuse / Adaptor voor boorhandvat



Ref.	gwin	☒	EAN
60H245	1/2" x 20	0/500	5902062602459

## KLUCZ DO SZLIFIERKI KĄTOWEJ

Angle grinder key / Schlüssel für Winkelschleifer / Ключ для углового шлифовального станка / Ключ до шліфмашинок кутяові (болгарки) / Kulcs sarokcsiszolóhoz / Cheie pentru polizor unghiular / Klíč pro úhlovou brusku / Klíč do uhlovej brúsky / Ključ za kotni brusilnik / Raktas kampiniam šlifuokliui / Lenku slipmašinas atslęga / Nurklühvija vöti / Ключ за ѱлауф / Ključ za kutnu brusilicu / Ključ za ugaonu brusilicu / Кλειδί γωνιακού λειαντήρα / Llave para amoladora angular / Chiave universale per rettificatrice angolare / Chave universal p. disco de limar de canto / Clef universelle à meuleuse d'angle / Sleutel voor steekschuurmachine



Ref.	☒	EAN
66H320	12/72	5902062663207

**VERTO**



certifikaty, atesty / certificates, attestations / Zertifikate, Atteste / сертификаты / сертификати, атести / tanúsítványok, bizonyítványok / certificate, attestări / certifikáty, atesty / certifikáty, atesti / sertifikavimas, atestavimas / sertifikāti, apstiprinājumi / sertifikatsioonid, tunnistused / сертификати, атести / certifikāti, atesti / сертификати, атести / πιστοποιητικά / certificados, atestados / certifikasi, attestati / certificados, attestados / certificados, attestations



certifikát CE / CE certificate / CE-Zeichen / certificația CE / certificação CE / CE tanúsítvány / certifikat CE / certifikát CE / certifikát CE / certifikát CE / CE sertifikatos / CE sertifikats / CE sertifikát / CE-certifikát / certificația CE / certificação CE / πιστοποιητικό συμμόρφωσης CE / certificada CE / certificado CE / certificado CE / certifikat CE



zgodny z normą DIN / conforms to DIN standard / gemäß der EN-Norm / соответствует норме DIN / відповідає нормі DIN / a DIN szabványt megfelel / in concordanță cu norma DIN / podle normy DIN / zодповідяєть нормі DIN / u skladu s standardom DIN / atitinka norma DIN / atbilst DIN normai / vstlab normile DIN / съгласно стандарту DIN / sukladno normi DIN / u skladu s normom DIN / συμμόρφωεται με το πρότυπο DIN / conforme con la normativa DIN / conforme con la normativa DIN / conforme con a norma DIN / conforme avec la norme DIN



zgodny z normą EN / conforms to EN standard / gemäß der EN-Norm / соответствует норме EN / відповідає нормі EN / az EN szabványt megfelel / în concordanță cu norma EN / podle normy EN / зодповідяєть нормі EN / u skladu s standardom EN / atitinka norma EN / atbilst EN normai / vstlab normile EN / съгласно стандарту EN / sukladno normi EN / u skladu s normom EN / συμμόρφωεται με το πρότυπο EN / conforme con la normativa EN / conforme con la normativa EN / conforme con a norma EN / conforme avec la norme EN



stopień ochrony / degree of protection / Schutzart / степен заштити / ступиш заштити / védettségi szint / gradul de protecție / úroveň ochrany / ochranný stupeň / stopnja zaščite / opasnosť pakáže / aizsardzības pakāpe / katseklass / ниво на заштита / stupanj zaštite / stepen zaštite / βαθμός προστασίας / nivel de protecțion / grado di protezione / grau de protecțion / classe de protection



three in one / drei in einem / три в одному / три в одному / három az egyben / trei în unu / tři v jednom / tři v jednom / tři v enem / trys w jednym / tris vienā / kolm ühes / три в едно / tri v jednom / tri v jednom / tria ce otre / tres en uno / tre in uno / drie in één / trës em um



ilość w zestawie, opakowaniu / quantity in set/package / Anzahl im Set, in der Verpackung / количество в наборе, у упаковки / кількість у комплекті, у упаковці / mennyiség a készletben, a csomagolásban / cantidad setului, ambalajului / počet v sadě / obalu / počet v sírube, balení / količina v kompletu, emblaži / vienyti kiekis paketoje / skais komplektā, iepakojumā / kopus komplektis, pakēnis / брой в комплекта, опаковка / količina u setu, pakovanju / količina u kompletu, pakovanju / тежина са ост, се опакувања / cantidad en el juego, embalaje / numero pezzi in serie, imballaggio / quantidade num conjunto, numa embalagem / quantité dans l'ensemble, l'emballage



aluminium / aluminium / Aluminium / алюминий / алуминий / aluminium / aluminiu / hliník / hliník / aluminij / aluminis / aluminij / aluminium / алуминиум / aluminij / aluminijum / алуминијум / aluminio / aluminio / aluminium



stál hartovana / hardened steel / gehärteter Stahl / закаленная сталь / сталь загартована / edzett acél / ojel cilit / kalend ocel / kalend ocel / gychlorēnā ocel / gychlorēnā ocel / hitrorezilno jeklo / greitparjaušs plienas / ātrgriezējliedus / kiirliiketeras / бързо режуща стомана / brzorezući čelik / brzorezni čelik / атаули чхрич қотқс / acero rápido / acciaio rapido / aço de corte rápido / aço de corte rápido



stal sztykownicza / high speed steel / Schnellschnittstahl / сталь быстрорежущая / сталь швидкорізальна / gyorsvágó acél / ojel rapid / gychlorēnā ocel / gychlorēnā ocel / hitrorezilno jeklo / greitparjaušs plienas / ātrgriezējliedus / kiirliiketeras / бързо режуща стомана / brzorezući čelik / brzorezni čelik / атаули чхрич қотқс / acero rápido / acciaio rapido / aço de corte rápido / aço de corte rápido



powłokane azotkiem tytanu / coated with titanium nitride / mit Titaniumnitrid überzogen / покриты нитридом титана / обробка нітритом титану / titán-nitrid bevonás / asaperit cu nitru titan / potažene nitridom titanu / potahnuté nitridom titanu / prevlečeno s nitromom nitratom / dengsi titano azotu / titána nitrida párkijátoms / kaetel titaniumitrida / покрито с титаном нитридом / titan-nitrid panos / pretmano nitrilom titano / je epiliranoj nitridom titanoj / cubierto de nitruro de titanio / rivestito di nituro di titanio / recouverts de nitrure de titane



stal nierdzewna / stainless steel / rostfreier Stahl / нержавеющей сталь / сталь нержавіюча / raszdamentes acél / ojel inox / nerezová ocel / nehzaovječka ocel / nerjavče jeklo / nerjavjanis plienas / nerjavšās liedrus / roosteelaba teras / нержавюча стомана / nehrađidni čelik / nerđajnički čelik / авоѓејсто атаули / acero inoxidable / acciaio inossidabile / aço inoxidável / acier inoxydable

elektronarzędzia / power tools / Elektrowerkzeuge / электроинструменты / электроинструмент / elektromos szerszámok / scule electrice / elektrické nářadí / elektrické nástroje / električna orodja / elektriniai įrankiai / elektroinstrumenti / elektriföörlistad / электроинструменты / elektrifici alati / elektroouredaj / ηλεκτρικά εργαλεία / herramientas eléctricas / ellettroutensli / electro-ferramentas / electro-outils



napiecie akumulatora / battery voltage / Akku-Spannung / напряжение аккумулятора / napruha akumulaturo / akumulátorfeszültség / tensiunea acumulatorului / napeti akumulaturo / napetost baterije / akumulatoriūsu įtampa / akumulatora spriegums / aku pñinge / напряжение на аккумуляторе / napara akumulatora / napara akumulatora / τάση ηλεκτρικού ασορευτη / voltaje de bateria / tensiune d'accumulator / voltajem de batera / tension de batterie



ilość akumulatorów / number of batteries / Anzahl der Akkus / количество аккумуляторов / кількість акумуляторів / az akumulátorok száma / cantidad acumuladores / počet akumulátorů / počet akumulaturo / števílo baterij / akumulatorių kiekis / akumulatoru skaits / akude arv / broj na akumulatorima / količina akumulatora / broj akumulatora / αριθμός ηλεκτρικών ασορευτων / número de baterias / numero di accumulatori / número de baterias / nombre de batteries



moc znamionowa / rated power / Nennleistung / номинальная мощность / потужність номінальна / névleges teljesítmény / putera nominal / меновити výkon / меновити výkon / nazivna moć / nominalna güç / nominalna jouta / nimnívnus / номинална мощност / nazivna snaga / nominalna snaga / аноматичкі ахис / potencia nominal / potenza nominale / potência nominal / puissance nominale



napiecie zasilania / supply voltage / Versorgungsspannung / напряжение питания / napruha живлення / hálózat feszültség / tensiunea de alimentare / napredaj napeti / napredajie napetie / napetost parajanja / tampa / barosana spriegums / toltelping / захранящо напрежение / napara parajanja / napara struje / τάση τροφοδοτίας / tensión de corriente / tensiune de alimentare / voltajem de alimentațion / tension d'alimentation



obroty lewo/prawo / left/right rotation / Links-/Rechtsdrehungen / обертви лево/право / обертви влево-вправо / forgásirány jobbra/balra / rotatji stágha/dreapta / otdácky doleva/doprava / otdácky dolevo/doprava / obrati v levo/desno / súľai / kaire/desnje / labie/kreise arpagienzi / poidred vasakule/paremale / въртене лево/дясно / okretaji lijevo/desno / obrati u levo/desno / αριστερότροπος/δεξιότροπος στροφές / giro izquierdo/derecha / giri sinistra/dextra / rotações à esquerda/à direita / rotation à gauche/à droite



obroty stale / constant rotation speed / feste Drehungen / постоянные обороты / постійна швидкість обертання / állandó fordulatszám / rotatji constante / trvalé otdácky / stále otdácky / enakometni obrati / pastovný súľai / konstante arpagienzi / púspoidred / постійни обороту / stalni okretaji / stalni obrati / асохвојечес створфс / revoluciones continuas / giri costanti / rotações constantes / rotation constanste



obroty zmienne / variable rotation speed / Wechseldrehungen / переменные обороты / змінна швидкість обертання / változó fordulatszám / rotatji variabile / промьніліве otdácky / стелдіве otdácky / spremeljivi obrati / kintantys súľai / mainjtie arpagienzi / vahteluvpoidred / променливи обороту / променливи okretaji / променливи obrati / асохвојечес створфс / revoluciones discontinuas / giri variabili / rotações variáveis / rotation variable



częstotliwość udaru / impact rate / Schlaghäufigkeit / частота ударов / частота удара / ütési frekvencia / frecvența bătăilor / frekvencia priklere / frekvencia udara / smáigai dažnis / triecienu frekvence / löögisagedus / частота на ударе / frekvencia uokšeno riba / plūšanaos gausluma daravimu / nitimiskirguse vahemik / диапазон на удручаваня на кожен / opeg vesite klojše / opeg vesite kosjena / еμβέλινα κύρος κοπής / alcance de altura de corte / intervalo di altezza taglio / limite de altura de cortar / plage de hauteurs de fauchage



zakres wysokości koszenia / cutting height range / Bereich der Mähhöhe / диапазон высоты скашивания / диапазон регулювання висоти косіння / vágási magassági tartomány / gama înălțimii de casire / rozszah výšky sečení / območje višine kosjenja / ravnjona aukšeno riba / plūšanaos gausluma daravimu / nitimiskirguse vahemik / диапазон на удручаваня на кожен / opeg vesite klojše / opeg vesite kosjena / еμβέλινα κύρος κοπής / alcance de altura de corte / intervalo di altezza taglio / limite de altura de cortar / plage de hauteurs de fauchage



zakres regulacji momentu obrotowego / torque adjustment range / Bereich der Drehmomentregulierung / диапазон регулювання крутящего момента / диапазон регулювання моменту обертання / forgatónyomaték-szabályozási tartomány / gama de ajustarea momentului de rote / rozszah regulace točivého momentu / rozszah regulácie momentu otáčania / območje regulacije vrtilnega momenta / sukito momento regulirano riba / gizeset momenta regulēšanas diapazons / rōidētemomēti regulējamies vahemik / диапазон на регулюване на въртящия момент / opeg regulacije okretajnog momenta / opeg regulacije obrtog momenta / еμβέλινα ριθμική ροπή στροφής / alcance de ajuste de par de giro / campo di regolazione del momento di rotazione / limite de regulação de torque / plage de réglage de couple



uchwyty kluczykowy/zakres uchwyty / key chuck/range / Schlüsselaufnahme/Aufnahmenbereich / патрон с ключом/диапазон патрона / патрон, що затягається ключем/діаметр затиску патрона / kulcos tokárny/befogási tartomány / mandrín sa chľe / klúč mandrín / klíčové skřídlo/rozszah skřídla / Klíčové skřídlo/rozszah skřídla / vpenjalo s klúčom/območje vpenja / griebvats su raklu/griebvats matmens / rakturis ar slėdėniu/slėgėnas/rozszah skřídla/rozszah skřídla / vátmeraduri/padrini vahemik / патрончик с ключом/диапазон на патрончика / ključni zatezo/opešve glove / drška za ključevce/opešve drške / тоак је клуче/еμβέλινα тоак / mandrill de llave/alcance de mandrill / impugnaturo a chiave/intervallo di impugnaturo / suportre tipo chave / manchon à clé/plage de prise



uchwyty samozaskrywki/zakres uchwyty / keyless chuck/range / Klemmaufnahme/Aufnahmenbereich / самозатяжувач/діаметр затиску патрона / самозатяжувач/діаметр затиску патрона / autostrábnágre / gama mandrín / samojinajni skřídlo/rozszah skřídla / samojinajni skřídlo/rozszah skřídla / samostajno vpenjalo/območje vpenja / greto veržimo griebvats/griebvats matmens / paššėdėniu rakturis/slėgėnas/diapazons / sekinimui paduri / paduri vahemik / самозатягачи се патрончик/диапазон на патрончик / samostajna glava/opešve glove / drška koaj se teko menjaj / opeg drške / тоак коак је клуче/еμβέλινα тоак / mandrill sin llave/alcance de mandrill / impugnaturo autoerrante/intervallo di impugnaturo / suportre de auto-aperto/limite de suportre / manchon auto-serrant/plage de prise



rozmiar uchwyty / handle size / grōbe der Aufnahme / размер рукоятки / розмір ручки / a befogó mērete / dimensiunea dispozitivului de prindere / velikost skřídla / rozmer skřivadla / dimenzije vpenjala / rankens dykk / raktura izmēni / käepideite mõõt / rozmer na patronosku / dimenzije drške / dimenzija drške / μέγεθος χειρολαβής / medidas de sujeciōn / dimensiune di impugnaturo / tamanho de suportre / dimension de manchon

wskaznik natadowania akumulatora / battery level indicator / Akkuladestand-Anzeiger / индикатор уровня зарядки аккумулятора / индикатор наповњености акумулятора / akumulatortöltés-kijelő / indikator încărcării acumulatorului / indikator nabiti akumulaturo / ukazovateľ nabitosti akumulaturo / prikazovalnik napolnjenosti baterije / akumulatoriūsu kravimo lygio rodiklis / akumulatora uzlades indikators / aku laetuse taseme näidik / индикатор за зареждане на акумулятора / pokazatelj napunjenosti akumulaturo / pokazatelj punjenja akumulaturo / έμβέλινο βαθμής φόρμας ηλεκτρικού ασορευτη / indicator de carga de bateria / indice di carica accumulator / indicador de carregamento de bateria / indicateur de chargement de batterie



ilość i rodzaj baterii / number and type of batteries / anzahl und Art der Batterien / количество и тип батареек / тун и кількість елементів живлення / az elemek típusa és száma / cantidad y tipo de baterías / počet a druh baterií / počet a druh bateri / količina in vrsta baterije / baterij kiekis ir rūšis / baterij skaits un tips / patidare ar va kluc / bato in wāj na batorepmu / broj i vrsta baterija / broj i vrsta baterije / αριθμός και τύπος μπαταριών / cantidad y tipo de bateria / granitā e tipo di baterija / número e tipo de baterias / nombre et type de batterie



zakres temperatury / temperature range / Temperaturbereich / диапазон температуры / диапазон температура / hőmérséklet-tartomány / gama temperaturi / rozszah teplot / rozszah teploty / temperatura območje / temperatūras ribos / temperatūru diapazons / temperatūras robežm / диапазон на температура / opeg temperatura / opeg temperature / opeg temperature / όρια θερμοκρασιών / alcance de temperatura / intervalo di temperatura / limite de temperatura / plage de températures



czas ładowania akumulatora / battery charging time / Akku-Ladezeit / время зарядки аккумулятора / czas naładowania akumulaturo / akumulatortöltési idő / timpul de încărcare acumulatorului / doba nabijania akumulaturo / čas nabijanja akumulaturo / čas polnjenja akumulaturo / akumulatoriūsu kravimo laikas / akumulatora uzlades laiks / aku laimdinis arš / vreme na zarędžene na akumulaturo / vrijeme punjenja akumulaturo / vreme punjenja akumulaturo / χρόνος φόρμας ηλεκτρικού ασορευτη / tiempo de carga de bateria / tempo di carica accumulator / tempo de carregamento de bateria / temps de chargement de batterie



maks. grubość cięcia stali / max. steel cutting capacity / max. Schneidehöhe für Stahl / макс. толщина резы стали / макс. глубина проули / max. profunditate de tăiere / max. hĺbka rezu / max. hĺbka rezania ocele / maks. debelina rezanja jekla / maksimalus pjūvimo plieno storis / maksimalinis tērauda griešanas biezums / terose maksimālais līķepakus / максимална дебелина на рязане на стоманата / največa dubljina rezanja čelika / maks. debjina sečenja železa / μέγιστο πάχος κοπής αοαυλι / grosor máximo de corte de acero / spessore massimo di taglio d'acciaio / capacidade máxima de corte de aço / épaisseur de coupe d'acier maximale



maks. średnica wiercenia w betonie / max. diameter for concrete drilling / max. Bohrdurchmesser für Beton / макс. толщина сверления бетона / макс. діаметр просверлюваного отвору в бетоні / maximsis furatidmēro betonam / diameter max. de găurire în beton / max. průměr vrtní v betonu / max. priemer vrtni do betonu / max. gnoedime de tăiere a betonului / čas nabijanja akumulaturo / čas polnjenja akumulaturo / akumulatoriūsu kravimo laikas / akumulatora uzlades laiks / aku laimdinis arš / vreme na zarędžene na akumulaturo / vrijeme punjenja akumulaturo / vreme punjenja akumulaturo / χρόνος φόρμας ηλεκτρικού ασορευτη / tiempo de carga de bateria / tempo di carica accumulator / tempo de carregamento de bateria / temps de chargement de batterie



maks. grubość cięcia drewna / max. wood cutting capacity / max. Schneidehöhe für Holz / максималная толщина резы древесины / макс. глубина проули на дереву / max. hĺbka rezu / max. hĺbka rezania dreva / maks. debelina rezanja lesa / maksimalus pjūvimo medienos storis / maksimalinis koka užgesnas bejzums / puidi maksimālais līķepakus / максимална дебелина на рязане в дрвесица / največa debjina rezanja drveca / maks. debjina sečenja drveta / μέγιστο πάχος κοπής ξύλου / grosor máximo de corte de madera / spessore massimo di taglio di legno / capacidade máxima de corte de madeira / épaisseur de coupe de bois maximale



średnica tarczy / disc diameter / Scheibendurchmesser / диапазон диска / диаметр диска / vágótárcsa átmérő / diameterul discului / průměr kotouče / priemer plošče / premer plošče / disko skersumo / diska diametrs / kette läbmööt / diameter na dush / promjer ploče / prečnik ploče / διάμετρος δίσκου / diámetro de disco / diametro del disco / diámetro de disco / diamètre de disque



wymiary tarczy / disc dimensions / Scheibe austauschen / размер диска / розміру диска / tárcsacserétek / dimensiunile discului / rozměry kotouče / rozmery plošče / dimenzije plošče / disko matmens / diska izmēni / ketta mōdud / размеры на дшце / dimenzije ploče / dimenzije ploče / μέγεθος δίσκου / cambio de disco / dimensions del disco / dimensions de disques / dimensions de disque



maks. głębokość cięcia / max. cutting depth / max. Schneidetiefe / макс. глубина резы / макс. глубина проули / Maximals vágósmélység / adăncimea max. de tăiere / max. hĺbka rezu / max. hĺbka rezania / maks. gĺbina rezanja / maks. pjūvio gĺbi / maksimālais griešanas dziļums / maksimālais līķesgūvums / максимална дълбочина на рязане / največa dubina rezanja / maks. dubina sečenja / μέγιστο βάθος κοπής / profundidade máxima de corte / profondità massima di taglio / profundidade máxima de corte / profondeur de coupe maximale



zakres głębokości strugania / range of planing depth / Bereich der Hobeltiefe / диапазон глубины строгания / регулювання глибини геометрування / forgásolási mélységtartomány / gama adăncimii de rabotare / rozszah hĺbky hobľovania / območje globine skľabljanja / oblaivimo gyűlo riba / évēlészanas dűzjima diapazons / hōvelatussugavuse vahemik / диапазон на дълбочината на редоване / opeg dubine ríjenja / opeg dubine struganja / еμβέλινα βάθος πλυνισιου / alcance de profundidad de cepillado / intervalo di profondità di pialatura / limite de profundidade de alisamento / étendue de profondeur de rabotage



sila / force / Kraft / cuna / cuna / erő / forza / sila / sila / jęga / spēks / tugevus / cuna / sila / sila / бoвyця / potencia / forza / forza / force



końcówka typu M14 / M14 tip / Endstück vom Typ M14 / наконечник типа M14 / наконечник тупу M14 / M14 betét / capăt de tip M14 / koncovka typu M14 / koncovka typu M14 / nastavek tipa M14 / antagal, típus- / M14 / M14 tip uzgalis / M14-tűpi atak / nakrajnik tipa M14 / nastavak tipa M14 / nastavak tipa M14 / мїтл тїпсу M14 / punta tipa M14 / estremită tipa M14 / Ponteiro tipo M14 / embout de type M14



wymiary stopy szlifierskiej / dimensions of backing pad / Abmessungen des Schleifellens / размер шифоальной подошвы / розміри робочої поверхні шифомашинки / a csiszolóalóp mérlete / dimensiunile tălpii mşinei de şlefuit / rozměry brusné části / rozmer brusnej páčky / dimenzije brusnih sani / šifjavimo pado matmens / slėpėnas pėdas izmēni / lihvallo mōdud / rozmeru na šiffovačnom obuvaju / dimenzije brusnog tanjura / dimenzije brusione stone / μέγεθος πέλματος κλων / cambio de placa de lijado / dimensioni del piede della pialla / dimensions de placa de apoio / dimensions de semelle de rectification



zakres regulacji długości / length adjustment range / Längenstellbereich / диапазон регулювання довжини / диапазон регулювання довжини / hosszúság-szabályozási tartomány / lungimea regulabilă / rozszah nastavení dĺžky / območje nastavitve dolžine / lijao regulativno ribos / garanta regulācijas diapazons / prikluse regulieramies vahemik / диапазон на регулюване на дължината / raspa regulacije dužine / opeg regulacije dužine / зорос ριθμική dužine / alcance de ajuste de regulación / intervalo di regolazione della lunghezza / bereik von lengteregeling / limites de regulación do comprimento



wymiary taśmy ścierniej / dimensions of abrasive tape / Abmessungen des Schleifbandes / размеры наждачной ленты / розміри наждачної стрічки / a csiszolószalag mérlete / dimensiunile benzii abrazive / rozměry brusné pásky / dimenzije bruslinsnega traku / šifjavimo justos matmens / abrazivās lentis izmēni / lihvlindli mōdud / rozmeru na obrazovnomu lennu / dimenzije brusne truse / dimenzije koluta za brušenje / διαστάσεις ταινίας κλων / cambio de banda de lija / dimensioni del nastro abrasivo / dimensions de fita abrasiva / dimensions de bande abrasive



powierzchnia czujna szlifowania / actual surface of polishing / aktive Schleifoberfläche / робоча поверхня шифоування / поверхня робоча шифування / aktív csiszolófelület / suprařta aktivá dšve šlefuit / aktivni plocha brusno / rozmeri brusnej pásky / dimenzije bruslinsnega traku / šifjavimo justos matmens / abrazivās lentis izmēni / lihvlindli mōdud / rozmeru na obrazovnomu lennu / dimenzije brusne truse / dimenzije koluta za brušenje / διαστάσεις ταινίας κλων / superficie activa de lijado / dimensioni del nastro abrasivo / dimensions de fita abrasiva / dimensions de bande abrasive



prędkość przesuwni taśmy ścierniej / abrasive tape feed speed / Vorschubgeschwindigkeit des Schleifbandes / скорость протяжки наждачной стрічки / швидкість проування наждачної стрічки / a csiszolószalag továbbítási sebessége / območje nastavitve brzote / rychlost posuvu brusného pásu / rychlost posuvu brusnej pásky / hitros potkivanja brusnega traku / šifjavimo justos jodimo greitis / abrazivās lentis pārbites ātrums / lihvlindli edasitilukimise kiirus / оспор на премежане на образавному ленту / brzina potkivanja brusne truse / brzina prevlačenja koluta za brušenje / ταχύτητα περσισιτης ταινίας κλων / velocidad de giro de banda de lija / velocidad di traslación del nastro abrasivo / velocidade de deslize da fita abrasiva / vitesse d'avance de bande abrasive





Ref.	str.	Ref.	str.	Ref.	str.	Ref.	str.	Ref.	str.	Ref.	str.	Ref.	str.
01-010	34	01-551	47	02A408	431	04-023	139	05A208	590	08-032	79	08-307	87
01-011	34	01-560	42	02A410	431	04-024	139	05A210	590	08-036	79	08-308	87
01-012	34	01A117	450	02A415	431	04-025	139	05A212	590	08-039	80	08-309	87
01-013	34	01A118	450	02A420	431	04-026	139	05A306	590	08-040	80	08-310	87
01-014	34	01A124	450	02A451	431	04-027	141	05A308	590	08-041	80	08-311	87
01-015	34	01A130	450	02A452	431	04-028	141	05A310	590	08-042	80	08-312	87
01-016	34	01A135	450	02A453	431	04-029	141	05A312	590	08-043	80	08-313	87
01-017	35	01A218	588	02A454	431	04-031	140	05A320	433	08-044	80	08-314	87
01-018	35	01A224	588	02A455	431	04-032	140	05A436	434	08-045	80	08-315	87
01-019	35	01A425	451	02A456	431	04-033	140	05A450	434	08-046	80	08-316	87
01-020	35	01A426	451	02A504	431	04-034	140	05A460	434	08-047	80	08-317	87
01-021	52	01A427	451	02A506	431	04-035	140	05A470	434	08-048	80	08-318	87
01-022	52	01A430	451	02A508	431	04-036	140	05A525	434	08-049	80	08-319	87
01-025	219	01A431	451	02A511	431	04-043	140	05A527	433	08-050	80	08-320	88
01-026	218	01A440	451	02A514	431	04-044	140	06-006	152	08-051	80	08-321	88
01-027	220	01A441	451	02A516	431	04-045	140	06-011	152	08-052	80	08-322	88
01-028	219	01A445	451	02A518	431	04-046	140	06-016	152	08-053	80	08-323	88
01-031	50	01A552	588	02A530	431	04-047	140	06-020	152	08-054	80	08-324	88
01-032	50	01A554	588	02A540	431	04-048	140	06-035	152	08-055	80	08-325	88
01-033	50	01A997	588	02A550	431	04-049	140	06-036	152	08-056	80	08-326	88
01-034	51	01A998	588	02A560	431	04-051	147	06-037	152	08-057	80	08-327	88
01-035	50	01A999	588	02A580	431	04-052	147	06-038	153	08-058	80	08-328	88
01-036	50	02-005	64	02A625	428	04-053	147	06-039	153	08-061	97	08-329	88
01-037	50	02-010	64	02A635	429	04-054	147	06-040	153	08-070	80	08-330	88
01-038	51	02-011	66	02A645	589	04-055	147	06-070	153	08-071	80	08-331	88
01-041	50	02-020	66	02A655	429	04-061	148	06-071	154	08-072	80	08-332	88
01-042	50	02-040	67	02A665	589	04-062	148	06-072	153	08-073	80	08-333	88
01-043	50	02-041	67	02A675	429	04-063	148	06-073	153	08-074	80	08-334	88
01-044	51	02-042	66	02A685	429	04-071	148	06-075	155	08-075	80	08-335	88
01-045	50	02-043	54	02A703	429	04-072	148	06-076	155	08-076	80	08-340	87
01-047	50	02-044	66	02A704	428	04-073	148	06-078	155	08-077	80	08-341	87
01-050	37	02-050	67	02A705	429	04-081	143	06-080	156	08-078	80	08-350	90
01-051	37	02-060	54	02A706	429	04-082	143	06-101	157	08-080	80	08-351	90
01-053	37	02-066	68	02A708	588	04-083	143	06-102	159	08-081	80	08-352	90
01-057	39	02-068	68	02A713	428	04-084	143	06-103	160	08-082	80	08-353	90
01-058	39	02-069	55	02A715	428	04-085	143	06-104	158	08-083	80	08-354	90
01-059	39	02-070	68	02A803	428	04-086	143	06-105	157	08-084	80	08-355	87
01-060	40	02-071	69	02A805	428	04-087	143	06-106	159	08-085	80	08-356	87
01-061	40	02-072	68	02A808	428	04-088	144	06-107	156	08-086	80	08-357	90
01-062	40	02-103	63	02A810	428	04-089	144	06-108	145	08-090	87	08-500	72
01-063	40	02-104	63	02A901	589	04-101	139	06A000	455	08-091	87	08-501	154
01-064	40	02-105	63	02A902	589	04-103	139	06A010	454	08-106	76	08-502	74
01-065	40	02-113	63	02A903	589	04-104	139	06A015	454	08-107	76	08-503	72
01-066	40	02-120	63	02A904	589	04-150	149	06A020	454	08-108	76	08-504	74
01-067	41	02-121	63	02A905	589	04-151	149	06A025	591	08-110	76	08-505	77
01-068	41	02-122	63	02A906	589	04-152	149	06A130	454	08-111	76	08-506	78
01-069	41	02-123	63	02A907	589	04-153	149	06A230	454	08-112	76	08-507	77
01-070	41	02-124	63	02A908	589	04-154	149	06A250	454	08-113	76	08-508	77
01-071	41	02-125	64	02A909	589	04-155	149	06A330	454	08-114	76	08-510	83
01-072	42	02-126	64	02A910	590	04-157	149	06A430	591	08-115	76	08-511	83
01-073	42	02-127	64	02A911	589	04-158	149	06A450	591	08-116	76	08-512	154
01-074	42	02-128	64	02A912	589	04-160	149	06A530	591	08-117	76	08-513	78
01-080	36	02-130	64	02A913	589	04-162	149	06A615	455	08-118	76	08-514	74
01-081	36	02-131	64	02A914	590	04-164	149	06A635	455	08-119	76	08-515	84
01-082	36	02-132	64	02A915	590	04-165	149	06A721	454	08-120	76	08-516	84
01-101	48	02-133	64	02A930	432	04-167	149	06A722	454	08-121	76	08-518	75
01-102	48	02-140	69	03-010	69	04-168	149	06A723	454	08-122	76	08-519	84
01-103	49	02-141	69	03-011	69	04-169	149	06A724	454	08-123	76	08-520	83
01-105	49	02-142	69	03-012	69	04-170	149	06A725	454	08-124	76	08-521	83
01-106	49	02A010	589	03-013	69	04-201	146	06A786	454	08-151	79	08-550	86
01-150	51	02A012	589	03-014	70	04-202	140	06A788	454	08-152	79	08-551	86
01-151	51	02A025	433	03-015	70	04-204	141	06A831	454	08-153	79	08-552	86
01-160	51	02A050	432	03-016	70	04-212	146	06A832	454	08-154	79	08-553	84
01-161	51	02A057	432	03-017	70	04-220	148	06A833	454	08-155	78	08-554	86
01-162	51	02A082	432	03-018	70	04-225	144	07A107	453	08-220	71	08-555	85
01-201	52	02A083	432	03A136	455	04-226	144	07A110	453	08-221	71	08-556	85
01-204	53	02A084	432	03A139	455	04-227	145	07A112	453	08-222	71	08-557	75
01-205	52	02A085	432	03A149	455	04-228	146	07A115	453	08-223	71	08-558	86
01-206	52	02A086	432	03A159	455	04-230	147	07A206	591	08-224	71	08-559	85
01-207	42	02A087	432	03A169	455	04-240	143	07A210	453	08-225	71	08-560	85
01-215	53	02A088	432	03a170	455	04-250	147	07A212	453	08-226	71	08-562	86
01-216	53	02A089	432	03A171	455	04-260	151	07A215	453	08-227	71	08-563	86
01-217	53	02A093	434	03A180	455	04-261	151	07A306	453	08-228	71	08-564	86
01-218	54	02A110	429	03A225	590	04A130	456	07A307	453	08-229	71	08-565	86
01-300	43	02A120	428	03A230	590	04A140	456	07A310	453	08-230	71	08-566	85
01-301	43	02A140	428	03A235	590	04A160	456	07A415	594	08-231	71	08-580	81
01-302	44	02A160	429	03A245	590	04A175	456	07A420	461	08-232	71	08-581	81
01-304	44	02A180	589	03A320	455	04A190	456	07A430	460	08-235	71	08-582	81
01-305	45	02A201	589	03A325	455	04A210	456	07A431	460	08-236	71	08-583	81
01-500	57	02A202	589	03A440	456	04A212	456	08-008	79	08-237	71	08-584	81
01-501	57	02A203	589	03A441	455	04A230	590	08-009	79	08-238	71	08-585	81
01-502	59	02A204	589	03A442	455	04A234	591	08-010	79	08-239	71	08-586	81
01-503	59	02A205	589	03A445	455	04A236	591	08-011	79	08-240	71	08-587	81
01-505	58	02A208	589	03A490	456	04A239	591	08-012	79	08-241	71	08-588	81
01-506	58	02A210	589	04-001	139	04A240	456	08-013	79	08-242	71	08-589	81
01-507	58	02A215	589	04-002	139	04A250	456	08-014	79	08-243	71	08-590	81
01-510	60	02A220	589	04-003	139	04A260	456	08-015	79	08-244	71	08-591	81
01-511	59	02A305	432	04-004	139	04A280	456	08-016	79	08-245	71	08-592	81
01-512	61	02A310	590	04-005	141	04A312	456	08-017	79	08-246	71	08-593	81
01-513	60	02A315	590	04-006	139	04A315	456	08-018	79	08-247	71	08-594	81
01-514	60	02A320	590	04-007	139	05A106	456	08-019	79	08-251	75	08-595	81
01-515	60</												

Ref.	str.	Ref.	str.	Ref.	str.	Ref.	str.	Ref.	str.	Ref.	str.	Ref.	str.
08-635	96	08A430	445	09-515	118	09-788	125	10A645	592	11-406	317	11-909	322
08-649	113	08A432	445	09-516	118	09-789	125	10A646	592	11-407	317	11-910	321
08-650	82	08A434	445	09-517	115	09-790	125	10A650	592	11-408	317	11A115	460
08-651	82	08A606	446	09-518	120	09-791	125	10A703	436	11-409	317	11A145	593
08-652	72	08A608	446	09-520	120	09-792	129	10A706	436	11-410	317	11A230	460
08-653	76	08A610	446	09-523	118	09-793	129	10A713	592	11-411	317	11A314	460
08-654	82	08A612	446	09-524	119	09-794	129	10A715	593	11-412	317	11A406	459
08-660	100	08A615	446	09-525	119	09-795	129	10A717	436	11-413	317	11A409	459
08-661	100	08A618	446	09-526	119	09-806	127	10A723	436	11-414	317	11A411	459
08-662	101	08A620	446	09-530	115	09-808	127	10A733	593	11-415	317	11A413	459
08-663	101	08A640	446	09-531	115	09-810	127	10A760	436	11-416	317	12-002	280
08-664	103	09-034	124	09-532	115	09-812	127	10A761	436	11-417	317	12-020	280
08-665	103	09-035	124	09-533	115	09-814	127	10A803	439	11-418	317	12-022	282
08-666	104	09-051	127	09-534	115	09-816	127	10A822	439	11-500	343	12-024	282
08-667	105	09-052	127	09-535	115	09-817	127	10A824	439	11-510	346	12-028	283
08-668	107	09-055	127	09-536	115	09-818	127	10A827	439	11-511	346	12-030	283
08-671	108	09-057	127	09-537	115	09-819	127	10A840	438	11-512	342	12-032	283
08-672	102	09-059	127	09-538	115	09-820	127	10A842	438	11-530	345	12-034	284
08-673	102	09-061	127	09-539	115	09-821	127	10A843	438	11-531	345	12-036	284
08-674	97	09-064	127	09-540	115	09-824	127	10A844	438	11-532	345	12-070	285
08-701	160	09-065	127	09-541	115	09-825	127	10A846	438	11-533	345	12-071	285
08-702	161	09-066	127	09-542	115	09-830	127	10A848	438	11-534	345	12-072	285
08-703	161	09-067	127	09-543	115	09-851	128	10A903	438	11-535	346	12-074	285
08-705	111	09-068	127	09-544	115	09-852	128	10A905	438	11-550	320	12-075	285
08-706	111	09-070	129	09-545	115	09-906	128	10A906	438	11-600	325	12-076	285
08-707	111	09-100	123	09-546	115	09-908	128	10A907	438	11-610	325	12-078	286
08-708	112	09-102	123	09-550	115	09-910	128	10A915	438	11-611	325	12-079	286
08-709	93	09-103	123	09-551	115	09-912	128	10A916	438	11-612	326	12-080	286
08-710	114	09-105	123	09-552	115	09-914	128	10A917	438	11-613	326	12-081	286
08-711	113	09-107	123	09-553	115	09-916	128	10A925	438	11-614	327	12-101	296
08-712	114	09-109	123	09-554	115	09-918	128	10A926	438	11-615	327	12-102	296
08-713	112	09-111	123	09-555	115	09-920	128	10A927	438	11-616	327	12-105	297
08-714	112	09-112	123	09-556	115	09-921	128	11-100	299	11-702	327	12-107	296
08-730	109	09-115	132	09-557	115	09-924	128	11-101	299	11-703	327	12-110	297
08-731	109	09-116	132	09-558	115	09-925	128	11-102	299	11-704	327	12-115	297
08-732	109	09-117	132	09-559	115	09-930	128	11-103	300	11-705	327	12-500	286
08-733	109	09-122	133	09-605	135	09-950	128	11-110	300	11-720	331	12-505	286
08-734	109	09-124	133	09-606	135	09-952	128	11-111	300	11-721	331	12-510	287
08-735	109	09-126	133	09-607	136	09-980	131	11-112	300	11-730	328	12-515	287
08-736	109	09-128	133	09-608	136	09A106	456	11-113	302	11-731	328	12-525	287
08-740	109	09-131	133	09-609	136	09A108	456	11-114	302	11-750	330	12-530	288
08-741	109	09-132	133	09-610	87	09A110	456	11-115	302	11-751	330	12-540	288
08-742	109	09-133	133	09-615	137	09A112	456	11-116	302	11-760	330	12-542	288
08-743	109	09-134	133	09-706	122	09A114	456	11-120	303	11-761	330	12-544	288
08-744	109	09-135	133	09-707	122	09A115	456	11-121	303	11-762	330	12-546	289
08-745	109	09-137	133	09-708	122	09A116	456	11-122	304	11-763	330	12-550	289
08-746	109	09-138	133	09-709	122	09A118	456	11-123	304	11-800	332	12-552	289
08-750	109	09-140	133	09-710	122	09A120	456	11-124	303	11-801	332	12-554	290
08-751	109	09-141	130	09-711	122	09A122	456	11-150	304	11-802	332	12-556	290
08-752	109	09-143	130	09-712	122	09A125	456	11-151	304	11-803	332	12-558	290
08-753	109	09-145	130	09-713	122	09A132	456	11-152	305	11-804	332	12-560	291
08-754	109	09-147	130	09-714	122	09A138	456	11-153	305	11-805	333	12-562	291
08-755	109	09-149	130	09-715	122	09A310	458	11-154	305	11-806	333	12-564	291
08-756	109	09-151	130	09-716	122	09A320	592	11-155	305	11-807	333	12-570	285
08-757	109	09-154	130	09-717	122	09A322	592	11-156	305	11-808	333	12-572	285
08-758	109	09-161	131	09-718	122	09A410	458	11-157	305	11-809	334	12-574	285
08-759	109	09-163	131	09-719	122	09A412	458	11-158	305	11-810	334	12-580	284
08-760	110	09-164	131	09-720	122	09A414	458	11-159	305	11-811	335	12-582	285
08-761	110	09-167	131	09-721	122	09A416	458	11-160	306	11-812	335	12-586	291
08-762	110	09-169	131	09-722	122	09A420	458	11-200	306	11-813	335	12-588	291
08-763	110	09-175	131	09-723	122	09A425	458	11-201	307	11-814	336	12-600	293
08-764	110	09-176	131	09-724	122	09A432	458	11-202	308	11-815	336	12-601	293
08-765	110	09-180	130	09-725	122	10A035	593	11-203	308	11-816	337	12-602	293
08-766	110	09-181	130	09-726	122	10A055	438	11-204	309	11-820	339	12-605	293
08-767	110	09-182	130	09-727	122	10A065	438	11-205	309	11-821	341	12-606	293
08-770	110	09-183	130	09-728	122	10A115	435	11-206	307	11-822	342	12-610	293
08-771	110	09-184	130	09-729	122	10A130	434	11-207	309	11-823	342	12-611	293
08-772	110	09-185	130	09-730	122	10A135	434	11-208	310	11-824	342	12-612	293
08-773	110	09-186	130	09-732	122	10A145	434	11-210	310	11-826	342	12-613	293
08-774	110	09-187	130	09-734	122	10A212	434	11-211	311	11-827	337	12-615	293
08-775	110	09-188	130	09-736	122	10A214	434	11-212	311	11-828	337	12-616	293
08-776	110	09-189	130	09-738	122	10A225	434	11-213	311	11-829	336	12-617	293
08-777	110	09-190	130	09-741	122	10A230	592	11-214	313	11-830	337	12-618	293
08-778	110	09-191	130	09-746	122	10A235	592	11-215	313	11-832	326	12-620	294
08-780	110	09-192	130	09-747	122	10A310	592	11-216	310	11-850	339	12-621	294
08-781	110	09-203	133	09-748	122	10A315	592	11-217	113	11-851	339	12-622	294
08-782	110	09-205	133	09-749	122	10A330	435	11-218	313	11-852	339	12-623	294
08-783	110	09-207	133	09-750	123	10A332-72	435	11-220	314	11-855	340	12-625	294
08-784	110	09-208	133	09-751	123	10A333	435	11-221	315	11-856	340	12-626	294
08-803	120	09-209	133	09-752	123	10A335	435	11-222	315	11-857	340	12-627	294
08-804	120	09-210	133	09-753	123	10A336	435	11-223	315	11-858	340	12-628	294
08-805	120	09-212	133	09-754	123	10A337	435	11-224	316	11-859	340	12-630	294
08-806	120	09-214	133	09-760	124	10A337-72	435	11-225	314	11-860	340	12-631	294
08-807	121	09-217	133	09-761	124	10A338	435	11-226	316	11-861	340	12-632	294
08-808	121	09-219	133	09-762	124	10A339	592	11-227	316	11-862	340	12-635	294
08-810	121	09-223	133	09-763	124	10A440	435	11-230	317	11-865	341	12-636	294
08-811	121	09-226	133	09-764	124	10A441	435	11-231	317	11-866	341	12-637	294
08-820	121	09-227	133	09-765	124	10A442	436	11-232	317	11-867	341	12-640	295
08-830	122	09-244	130	09-766	124	10A445	435	11-233	317	11-868			



Ref.	str.	Ref.	str.	Ref.	str.	Ref.	str.	Ref.	str.	Ref.	str.	Ref.	str.
12A200	594	14A208	452	16B056	464	17B722	517	20B585	493	20B981	497	27-010	198
12A201	594	14A210	452	16B065	464	17B723	599	20B586	493	20B982	497	27-012	198
12A202	594	14A212	452	16B066	464	17B815	475	20B587	493	20B983	497	27-016	198
12A203	594	14A303	452	16B085	464	17B818	475	20B590	491	21-001	171	27-019	198
12A215	594	14A304	452	16B086	464	17B900	436	20B591	491	21-002	172	27-020	196
12A216	594	14A305	452	16B090	464	18-101	166	20B592	491	21-003	172	27-021	196
12A220	594	14A306	452	16B095	464	18-102	167	20B593	493	21-011	174	27-022	196
12A223	594	14A308	452	16B140	463	18-103	167	20B594	489	21-012	174	27-040	199
12A225	594	14A310	452	16B160	463	18-104	168	20B595	489	21-013	174	27-041	199
12A228	594	14A312	452	16B230	594	18-105	168	20B596	489	21-014	174	27-050	199
12A300	459	14A410	452	16B240	463	18-106	169	20B597	490	21-015	174	27C001	486
12A305	593	14A420	452	16B243	594	18-107	169	20B598	490	21-016	174	27C113	600
12A340	459	14A425	452	16B244	594	18B116	595	20B599	490	21-017	174	27C115	600
12A350	459	14A426	452	16B260	463	18B118	595	20B640	494	21-018	174	27C123	600
12A375	593	14A430	452	16B270	463	18B120	595	20B641	494	21-019	174	27C124	600
12A380	458	14A523	453	16B271	463	18B204	445	20B642	494	21-020	174	27C140	600
12A382	458	14A604	591	16B272	463	18B206	445	20B643	494	21-021	174	27C142	600
12A384	458	14A605	591	16B273	463	18B208	445	20B644	494	21-022	174	27C143	600
12A410	593	14A606	591	16B280	463	18B210	445	20B650	499	21-023	174	27C145	600
12A415	593	14A614	454	16B281	463	18B212	445	20B651	499	21-024	174	27C147	600
12A422	593	14A615	454	16B282	463	18B215	445	20B654	491	21B131	595	27C153	600
12A515	458	14A616	454	16B316	464	18B218	445	20B655	491	21B132	594	27C155	600
12A520	458	14A618	591	16B318	464	18B303	595	20B660	499	21B235	470	27C230	600
12A530	458	14A623	591	16B322	464	18B304	595	20B661	499	21B245	470	27C231	600
12A545	458	14A710	460	16B324	464	18B305	595	20B665	499	21B246	469	27C232	600
12A560	458	14A740	460	16B326	464	18B306	595	20B666	499	21B330	470	27C233	600
12A575	458	14A780	460	16B328	464	18B308	595	20B667	499	21B336	469	27C235	600
12A590	458	14A800	449	16B330	464	18B310	595	20B670	501	21B360	470	27C238	600
13A102	595	14A801	449	16B420	464	18B312	595	20B671	501	21B438	469	27C239	600
13A103	439	14A802	449	16B430	465	18B330	595	20B672	501	21B501	470	27C302	477
13A118	595	14A803	594	16B440	465	18B436	445	20B801	468	21B503	595	27C303	477
13A119	439	14A810	594	16B441	465	18B437	596	20B805	490	21B504	471	27C305	477
13A228	440	14A812	594	16B450	594	18B526	465	20B806	491	21B507	470	27C308	477
13A248	441	14A872	594	16B451	465	18B527	466	20B807	491	21B509	595	27C310	477
13A249	441	14A892	594	16B460	465	18B550	596	20B808	494	22B001	466	27C313	600
13A250	441	14A895	449	16B471	464	18B604	443	20B809	494	22B002	466	27C315	600
13A284	440	14A950	447	16B471-1	465	18B605	443	20B810	494	22B010	468	27C318	600
13A286	440	14A954	447	16B480	465	18B606	443	20B811	493	22B012	468	27C340	477
13A288	440	14A956	447	16B515	466	18B607	443	20B815	498	22B108	468	27C342	477
13A290	440	14A968	449	16B520	466	18B610	443	20B816	498	22B110	468	27C343	477
13A310	442	15A020	450	16B525	466	18B612	443	20B817	498	22B208	468	27C345	477
13A311	442	15A025	450	16B530	466	19-600	174	20B818	498	22B210	468	27C363	477
13A320	441	15A030	450	16B540	466	19-901	176	20B819	499	22B218	468; 501	27C365	477
13A321	441	15A035	449	16B550	466	19-902	176	20B900	495	22B220	468; 501	27C373	477
13A330	441	15A040	449	16B605	466	19-903	177	20B901	495	23B145	499	27C375	477
13A332	441	15A045	449	16B610	466	19B116	498	20B902	495	23B175	499	27C383	478
13A334	442	15A050	449	16B615	466	19B117	498	20B903	495	23B203	468; 499	27C385	478
13A336	442	15A055	449	16B620	466	19B118	498	20B904	495	23B204	468; 499	27C387	478
13A338	442	15A060	450	16B630	466	19B610	497	20B906	495	23B205	468; 499	27C393	477
13A339	443	15A080	611	16B640	466	19B615	497	20B907	495	23B222	468	27C395	477
13A340	441	15A104	564	16B650	466	19B620	497	20B908	495	23B224	468	27C397	477
13A341	441	15A110	564	17-080	165	19B625	497	20B909	495	23B250	507	28C412	478
13A342	441	15A114	564	17-082	166	19B630	497	20B910	495	23B251	507	28C413	478
13A343	442	15A122	564	17B101	471	19B640	497	20B911	495	23B252	507	28C422	478
13A344	442	15A124	564	17B103	473	20-001	170	20B912	495	23B253	507	28C423	478
13A350	442	15A134	562	17B108	596	20-002	170	20B915	497	23B254	507	28C450	478
13A351	442	15A199	561	17B109	471	20-020	171	20B916	497	23B255	507	28C511	601
13A360	445	15A200	560	17B118	471	20B215	493	20B917	497	23B256	507	28C512	601
13A402	443	15A201	560	17B128	471	20B225	493	20B920	497	23B257	507	28C513	601
13A405	443	15A202	560	17B140	474	20B235	493	20B921	497	23B258	507	28C533	478
13A407	443	15A203	560	17B160	474	20B245	493	20B922	497	23B259	507	28C534	601
13A410	443	15A204	560	17B162	598	20B520	490	20B923	497	24B108	599	28C550	478
13A411	443	15A250	561	17B168	473	20B521	490	20B924	497	24B111	599	28C551	478
13A412	443	15A251	561	17B172	474	20B522	490	20B925	495	24B113	599	29-030	292
13A515	443	15A252	561	17B173	474	20B523	490	20B926	495	24B115	599	29-040	292
13A520	443	15A253	561	17B175	474	20B525	489	20B927	495	24B120	469	29-041	208
13A525	443	15A254	561	17B178	474	20B526	489	20B928	495	24B121	469	29-060	208
13A530	443	15A256	561	17B191	473	20B527	489	20B929	495	24B122	469	29-061	208
13A545	443	15A257	561	17B192	473	20B528	489	20B930	495	24B125	469	29-091	208
13A560	443	15A300	562	17B193	473	20B530	489	20B931	495	24B150	469	29-092	208
13A572	440	15A301	562	17B194	474	20B531	489	20B932	495	25-000	193	29C113	480
13A574	440	15A310	562	17B209	471	20B532	489	20B933	495	25-002	193	29C114	480
13A576	440	15A311	562	17B218	471	20B533	489	20B934	495	25-003	193	29C115	480
13A582	440	15A312	562	17B2H5	475	20B535	494	20B935	495	25-004	194	29C122	482
13A620	466	15A400	565	17B328	597	20B536	494	20B940	497	25-010	196	29C123	482
13A630	466	15A402	565	17B338	597	20B537	494	20B941	497	25-013	196	29C124	482
13A700	446	15A403	565	17B341	596	20B540	489	20B942	497	25-015	196	29C125	482
13A703	447	15A404	565	17B348	475	20B541	489	20B943	497	25-018	196	29C142	482
13A712	446	15A405	564	17B349	475	20B542	489	20B944	497	25-020	196	29C143	482
13A716	446	15A406	565	17B405	475	20B543	489	20B946	495	25-025	196	29C144	482
13A720	446	15A407	565	17B416	596	20B550	490	20B947	495	25-030	196	29C145	482
13A750	447	15A408	565	17B420	597	20B551	490	20B948	495	25-041	194	29C152	482
13A752	447	15A409	565	17B421	596	20B552	490	20B950	495	25-042	194	29C153	482
13A753	447	15A410	564	17B422	596	20B553	490	20B951	497	25-043	194	29C154	482
13A760	447	15A411	564	17B428	473	20B555	493	20B952	497	25-044	194	29C155	482
13A780	447	15A500	566	17B490	473	20B556	493	20B953	497	25-045	194	29C301	479
13A800	439	15A501	566	17B518	597	20B557	493	20B954	497	25-046	195	29C302	479
13A805	439	15A502	566	17B528	597	20B560	491	20B960	497	25-051	196	29C303	479
13A810	439	15A504	566	17B528-12	597	20B561	491						

Ref.	str.	Ref.	str.	Ref.	str.	Ref.	str.	Ref.	str.	Ref.	str.	Ref.	str.
29C507	479	32D103	361	33-083	205	35D179	404	35D815	403	37D515	547	39D150	380
29C572	479	32D106	361	33-084	205	35D180	404	35D817	403	37D516	547	39D155	381
29C573	479	32D107	361	33-085	205	35D181	404	35D821	403	37D517	547	39D172	578
29C574	479	32D108	361	33-086	205	35D191	585	35D823	403	37D518	547	39D173	578
29C601	479	32D109	361	33-087	205	35D193	585	35D855	403	37D899	545	39D174	576
29C602	479	32D110	573	34D010	575	35D240	585	35D856	403	37D900	545	39D176	578
29C603	479	32D111	573	34D020	575	35D242	585	35D857	404	38D101	584	39D177	578
29C604	479	32D112	573	34D031	372	35D246	585	35D904	405	38D121	584	39D179	577
29C605	479	32D113	573	34D032	372	35D247	585	35D905	405	38D141	584	39D180	579
29C606	479	32D114	573	34D033	372	35D255	585	35D906	405	38D142	584	39D181	579
29C607	479	32D115	573	34D034	372	35D256	585	35D907	405	38D143	584	39D182	579
29C632	480	32D116	573	34D035	371	35D257	585	35D908	405	38D151	584	39D183	579
29C633	480	32D118	573	34D036	372	35D308	584	35D910	405	38D152	584	39D185	580
29C634	480	32D119	573	34D037	372	35D310	584	35D912	405	38D159	584	39D191	577
29C635	480	32D120	573	34D038	372	35D313	584	35D913	405	38D205	582	39D193	578
29C636	480	32D121	573	34D051	373	35D315	584	35D914	405	38D209	582	39D194	578
29C637	480	32D122	359	34D052	373	35D317	584	35D917	405	38D215	400	39D195	577
29C871	480	32D123	359	34D053	373	35D319	584	35D919	405	38D224	400	39D250	378
29C872	480	32D124	359	34D054	373	35D324	584	35D930	404	38D225	399	39D251	378
29C873	480	32D125	359	34D055	575	35D327	584	35D931	404	38D232	582	39D252	378
29C882	479	32D126	359	34D056	373	35D330	584	35D932	404	38D233	582	39D253	378
29C883	479	32D127	359	34D064	575	35D352	404	35D933	404	38D255	582	39D254	378
29C884	479	32D130	573	34D065	575	35D353	402	35D934	404	38D257	583	39D255	378
29C891	480	32D131	573	34D070	373	35D355	585	35D935	404	38D260	583	39D256	378
29C893	601	32D136	359	34D072	373	35D356	585	35D936	404	38D265	583	39D260	378
29C894	480	32D137	368	34D073	373	35D357	585	35D937	404	38D270	584	39D261	378
29C897	480	32D138	368	34D074	373	35D362	402	35D938	404	38D296	398	39D263	378
29C901	601	32D139	359	34D075	373	35D370	585	35D939	404	38D501	391	39D264	378
29C902	601	32D141	573	34D076	373	35D371	401	35D940	404	38D502	391	39D314	382
29C908	483	32D143	573	34D078	373	35D372	401	35D941	404	38D521	391	39D337	382
29C909	482	32D301	573	34D080	373	35D373	401	35D945	404	38D522	391	39D338	383
29C912	482	32D302	573	34D082	373	35D374	401	35D950	408	38D540	391	39D339	580
30C217	483	32D303	573	34D091	373	35D375	401	35D951	408	38D541	391	39D340	382
30C320	602	32D304	573	34D092	373	35D380	401	35D952	407	38D542	391	39D341	382
30C321	483	32D306	367	34D093	374	35D381	401	35D953	408	38D543	392	39D342	393
30C326	483	32D307	367	34D110	575	35D382	401	35D954	405	38D552	392	39D350	383
30C330	602	32D308	367	34D111	575	35D383	401	35D955	405	38D553	392	39D351	383
30C333	602	32D309	367	34D112	575	35D384	401	35D956	405	38D554	392	39D352	384
30C335	602	32D320	574	34D120	575	35D385	401	35D957	405	38D555	392	39D354	581
30C343	483	32D401	574	34D121	575	35D386	401	35D958	408	38D556	392	39D355	580
30C345	483	32D402	574	34D122	575	35D387	401	35D959	408	38D557	392	39D356	389
30C347	483	32D403	574	34D130	575	35D388	401	35D960	407	38D558	392	39D357	580
30C363	483	32D404	364	34D131	575	35D389	401	35D961	407	38D630	395	39D358	580
30C364	483	32D405	364	34D132	575	35D390	401	35D962	407	38D631	395	39D359	388
30C365	483	32D406	362	34D203	575	35D391	401	35D963	409	38D640	394	39D360	383
30C614	602	32D407	361	34D204	575	35D392	401	35D964	409	38D641	394	39D361	388
30C615	602	32D408	364	34D205	575	35D393	401	35D966	407	38D642	394	39D362	388
30C616	484	32D409	364	34D301	575	35D394	401	35D967	409	38D643	397	39D363	383
30C617	484	32D410	364	34D305	575	35D395	401	35D968	409	38D644	396	39D364	388
30C630	484	32D413	475	34D308	575	35D396	401	35D969	407	38D650	392	39D369	389
30C643	484	32D414	362	34D512	372	35D397	401	37-012	209	38D652	392	39D371	581
31-018	202	32D420	574	34D513	372	35D398	401	37-022	209	38D669	393	39D372	581
31-019	202	32D421	574	34D612	371	35D455	585	37-032	210	38D686	397	39D373	581
31-024	202	32D422	574	34D613	371	35D457	585	37-112	209	38D687	398	39D375	393
31-025	202	32D423	574	34D614	371	35D555	374	37-122	209	38D710	389	39D377	581
31-030	202	32D424	368	34D615	371	35D556	374	37-132	210	38D712	389	39D378	393
31-035	202	32D425	365	34D616	371	35D557	374	37-212	209	38D713	389	39D379	393
31-050	202	32D450	574	34D653	371	35D558	374	37-222	209	38D714	389	39D381	581
31-055	202	32D455	574	34D654	371	35D596	404	37-232	210	38D715	389	39D382	581
31-060	202	32D456	369	34D701	371	35D597	404	37-312	209	38D716	389	39D383	581
31-061	203	32D458	369	34D702	371	35D630	403	37-322	209	38D717	389	39D385	580
31-062	203	32D459	369	34D703	371	35D632	403	37-332	210	38D718	389	39D386	582
31-063	203	32D470	369	34D751	371	35D633	403	37-412	209	38D719	389	39D387	579
31-065	203	32D510	362	34D752	371	35D635	403	37-422	209	38D721	389	39D388	578
31-070	204	32D511	362	34D753	371	35D636	403	37-432	210	38D722	389	39D389	579
31-075	204	32D512	362	34D761	371	35D655	403	37-540	211	38D724	389	39D390	387
31-080	204	32D513	362	34D762	371	35D656	403	37-545	211	38D727	389	39D391	387
31C030	483	32D517	362	34D763	371	35D657	403	37-550	211	38D730	389	39D392	387
31C050	483	32D518	362	35-010	204	35D701	401	37-600	211	38D732	389	39D393	579
31C075	483	32D530	368	35-012	204	35D702	401	37-605	210	38D751	391	39D394	579
31C100	483	32D531	368	35-015	204	35D703	401	37-610	210	38D753	391	39D453	578
31C615	484	32D541	368	35-020	204	35D705	401	37D051	543	38D755	391	39D454	578
31C616	484	32D543	368	35D030	404	35D707	401	37D052	543	38D756	391	39D456	580
31C621	599	32D721	366	35D031	404	35D708	401	37D105	585	38D757	391	39D470	380
31C624	485	32D723	367	35D032	404	35D709	401	37D109	405	38D760	391	39D471	380
31C625	485	32D724	367	35D035	404	35D710	401	37D110	585	38D761	391	39D472	380
31C627	484	32D725	367	35D036	404	35D711	401	37D111	585	38D762	391	39D473	380
31C628	485	32D726	366	35D050	586	35D712	401	37D204	545	38D763	391	39D474	380
31C629	485	32D755	367	35D051	586	35D713	401	37D205	586	38D764	391	39D475	380
31C700	485	32D805	362	35D052	586	35D714	401	37D207	545	38D765	391	39D476	380
31C701	485	32D806	364	35D055	586	35D716	401	37D221	586	38D804	391	39D477	380
31C703	485	32D810	365	35D056	586	35D718	401	37D222	586	38D805	391	39D479	380
31C800	486	32D855	369	35D111	574	35D721	401	37D305	544	38D806	391	39D480	380
31C902	486	32D856	368	35D112	574	35D723	401	37D310	544	38D807	391	39D503	576
32D020	359	32D857	369	35D113	574	35D725	401	37D313	544	38D808	391	39D504	378
32D021	359	33-060	208	35D114	574	35D731	584	37D405	545	38D809	391	39D506	378
32D022	359	33-061	206	35D115	574	35D733	584	37D406	545	38D810	391	39D516	384
32D023	359	33-062	206	35D121	374	35D735	584	37D410	545	38D850	395	39D517	384
32D024	359	33-063	206	35D122	374	35D736	584	37D415	545	38D851			

Ref.	str.	Ref.	str.	Ref.	str.	Ref.	str.	Ref.	str.	Ref.	str.	Ref.	str.
39D560	577	41E225	551	44E026	419	50G509	778	55H034	736	56H840	730	57H140	735
39D561	579	41E232	551	44E029	419	50G511	778	55H035	736	56H845	730	57H141	735
39D626	576	41E306	412	44E030	419	50G512	778	55H036	736	56H847	730	57H142	735
39D627	576	41E308	412	44E031	419	50G517	778	55H037	736	56H849	730	57H144	735
39D628	576	41E310	412	44E032	419	50G518	778	55H038	736	56H870	731	57H146	735
39D629	576	41E312	412	44E102	424	50G852	779	55H039	736	56H871	731	57H148	735
39D630	576	41E314	412	44E106	424	50G860	779	55H040	736	56H872	731	57H150	735
39D631	576	41E406	412	44E108	426	50G934	785	55H540	739	56H873	731	57H152	735
39D632	576	41E408	412	44E110	421	51G002	782	55H550	713	56H874	731	57H154	735
39D633	576	41E410	412	44E111	421	51G003	782	55H552	713	56H880	731	57H156	735
39D634	576	41E412	412	44E115	421	51G014	782	55H554	713	56H881	731	57H158	735
39D635	576	41E414	412	44E116	422	51G053	780	55H600	749	56H882	731	57H162	735
39D636	576	41E421	412	44E117	422	51G061	780	55H601	749	56H890	731	57H164	735
39D637	576	41E423	412	44E118	422	51G075	780	55H602	749	56H891	731	57H166	735
39D638	576	41E441	412	44E118-1	422	51G091	780	55H603	749	56H892	731	57H198	735
39D639	576	41E442	412	44E120	421	51G096	780	55H604	749	56H893	731	57H199	735
39D640	575	41E443	412	44E121	423	51G098	780	55H605	749	56H900	731	57H200	735
39D641	575	41E901	586	44E122	422	51G203	781	55H606	749	56H901	731	57H210	741
39D642	575	41E903	411	44E123	423	51G320	782	55H607	749	56H902	731	57H212	743
39D643	575	41E904	586	44E130	423	51G325	782	55H608	749	56H903	731	57H214	743
39D644	575	41E905	411	44E131	422	51G330	782	55H609	749	56H904	731	57H216	743
39D645	575	41E906	411	44E132	422	51G425	784	55H610	749	56H905	731	57H218	743
39D650	576	41E908	411	44E133	422	51G427	785	55H611	749	57H005	734	57H219	743
39D651	576	41E910	411	44E134	422	51G450	784	55H612	749	57H008	734	57H220	743
39D652	576	41E915	587	44E135	422	51G452	785	55H613	749	57H010	734	57H222	743
39D653	576	42E081	587	44E136	422	51G515	783	55H640	749	57H010-10	734	57H223	743
39D655	576	42E110	587	44E139	423	51G517	784	55H641	749	57H012	734	57H224	743
39D656	576	42E113	414	44E140	423	51G519	784	55H642	749	57H012-10	734	57H225	743
39D657	576	42E151	587	44E141	424	51G540	784	55H643	749	57H014	734	57H226	743
39D673	381	42E152	587	44E142	424	51G707	783	55H645	749	57H014-10	734	57H227	743
39D674	381	42E154	414	44E143	424	51G726	784	55H646	749	57H015	734	57H228	743
39D771	378	42E155	414	44E150	424	51G750	783	55H647	749	57H016	734	57H230	743
39D772	378	42E171	414	44E152	423	52G055	781	55H648	749	57H018	734	57H232	743
39D773	378	42E172	414	44E155	423	52G057	781	55H649	749	57H020	734	57H234	743
39D774	378	42E173	414	44E160	418	52G064	781	55H655	749	57H020-10	734	57H236	743
39D775	379	42E180	415	44E512	420	52G105	781	55H660	749	57H022	734	57H238	743
39D776	379	42E181	415	44E514	420	52G166	781	55H665	749	57H022-10	734	57H240	743
39D777	379	42E182	415	44E522	420	52G206	785	55H670	749	57H023	734	57H242	743
39D778	379	42E183	415	44E524	420	52G219	785	55H675	749	57H023-10	734	57H244	743
39D801	374	42E184	415	44E532	420	52G281	785	55H680	749	57H024	734	57H245	743
39D802	374	42E185	415	44E950	588	52G300	787	55H681	749	57H024-10	734	57H246	742
39D803	374	42E186	415	44E952	588	52G310	788	55H690	749	57H026	734	57H248	743
39D804	374	42E191	415	44E954	588	52G311	788	55H770	761	57H026-10	734	57H250	743
39D805	374	42E192	415	44E956	588	52G312	788	55H771	762	57H028	734	57H251	742
39D806	374	42E500	587	44E958	588	52G418-180	785	55H774	761	57H028-10	734	57H252	742
39D807	374	42E501	412	44E960	588	52G418-307	785	55H775	761	57H030	734	57H253	742
39D808	374	42E502	414	45-150	211	52G418-75	787	55H776	761	57H030-10	734	57H254	742
39D830	374	42E503	414	45-152	211	52G423	785	55H777	761	57H032	734	57H255	742
39D831	374	42E511	412	45-160	211	52G423-180	787	55H778	761	57H032-10	734	57H256	742
39D832	374	42E521	414	45-163	211	52G423-182	787	55H782	761	57H034	734	57H257	742
39D833	374	42E522	414	45-165	211	52G423-75	787	55H783	761	57H034-10	734	57H258	742
39D840	375	42E580	412	45-168	211	52G441	787	55H784	761	57H036	734	57H259	742
39D841	375	42E581	587	45-170	211	52G449	787	55H785	761	57H036-10	734	57H260	740
39D842	375	43-300	201	45-175	211	52G502	788	55H786	761	57H038	734	57H261	740
39D843	375	43E100	418	45-200	212	52G502-17	788	55H792	761	57H038-10	734	57H262	740
39D844	375	43E101	418	45-205	212	52G505	792	55H793	761	57H040	734	57H263	740
39D845	375	43E110	417	45-208	212	52G522	789	55H794	761	57H040-10	734	57H266	741
39D846	375	43E123	418	45-210	212	52G522-54	789	55H795	761	57H042	734	57H267	741
39D847	375	43E124	418	45-212	212	52G547	789	55H796	761	57H042-10	734	57H268	741
39D848	375	43E125	418	50-001	212	52G547-54	789	55H802	760	57H044	734	57H270	742
39D860	382	43E126	418	50-002	212	52G548	790	55H803	760	57H046	734	57H271	742
39D865	380	43E201	509	50-003	212	52G555	791	55H804	760	57H046-5	734	57H272	742
39D884	377	43E202	509	50-011	213	52G555-134	791	55H805	760	57H048	734	57H273	742
39D885	377	43E203	510	50-012	213	52G555-30	792	55H806	760	57H048-5	734	57H274	742
39D886	377	43E204	510	50-021	214	52G555-71	792	55H807	760	57H050	734	57H275	742
39D887	377	43E205	510	50-022	215	52G555-73	792	55H812	759	57H050-5	734	57H276	742
39D888	377	43E206	510	50-023	215	52G567	789	55H814	759	57H052	734	57H278	739
39D889	377	43E210	510	50-024	215	52G567-30	789	55H816	759	57H054	734	57H279	739
39D930	375	43E301	417	50-025	215	52G572	790	55H818	759	57H054-5	734	57H280	739
39D931	375	43E302	417	50-032	215	52G572-30	790	55H930	764	57H055	734	57H284	739
39D932	375	43E401	417	50-033	215	52G572-31	790	55H931	765	57H055-5	734	57H285	739
39D933	375	43E402	417	50-041	213	52G584	788	55H932	765	57H056	734	57H286	739
39D934	375	43E403	417	50-042	213	52G584-71	788	55H935	762	57H056-5	734	57H287	739
40D001	511	43E404	417	50-043	214	52G584-73	788	55H936	763	57H058	734	57H288	739
40D002	511	43E405	417	50-044	214	52G590	792	55H938	763	57H058-5	734	57H289	739
40D003	511	43E421	417	50G017	775	52G607	783	55H939	763	57H060	734	57H290	739
40D009	511	43E501	417	50G029	806	52G607-53	783	56-004	229	57H060-5	734	57H291	739
40D010	512	43E502	417	50G137	775	52G682	785	56-005	229	57H062	734	57H292	739
40D011	512	43E503	417	50G138	775	52G710	783	56-006	229	57H062-5	734	57H293	739
40D012	512	43E504	417	50G172	775	55H010	736	56H002	754	57H064	734	57H294	739
41-011	199	43E505	417	50G172-12	776	55H011	736	56H004	754	57H064-5	734	57H295	739
41-016	199	43E507	417	50G174	775	55H012	736	56H006	754	57H066	734	57H296	739
41-021	199	43E509	417	50G174-12	776	55H013	736	56H008	755	57H066-5	734	57H297	739
41-031	200	43E521	417	50G175	775	55H014	736	56H010	755	57H088	734	57H298	739
41-036	200	43E701	415	50G175-12	776	55H015	736	56H012	755	57H089	734	57H299	739
41-041	200	43E703	587	50G177	776	55H016	736	56H013	756	57H090	734	57H300	739
41-061	200	43E707	415	50G177-12	776	55H017	736	56H014	756	57H110	735	57H302	737
41-066	200	43E712	417	50G178	776	55H018	736	56H100	715				



Ref.	str.	Ref.	str.	Ref.	str.	Ref.	str.	Ref.	str.	Ref.	str.	Ref.	str.
57H332	738	57H561	740	57H761	757	57H953	756	58G941-71	722	60H090.	794	60H572	796
57H334	738	57H562	740	57H762	757	57H954	756	58G941-73	722	60H090_1	794	60H576	796
57H336	738	57H563	740	57H763	757	57H955	763	58G943	723	60H092.	794	60H578	796
57H338	738	57H564	740	57H764	757	57H956	763	58G943-71	723	60H094.	794	60H582	796
57H340	738	57H565	741	57H765	757	57H957	744	58G943-73	723	60H096.	794	60H588	796
57H342	738	57H566	741	57H766	757	57H958	763	58G960	697	60H172	794	60H590	796
57H344	738	57H567	741	57H767	757	57H959	763	58G971	698	60H174	794	60H592	796
57H346	738	57H581	751	57H768	757	57H960	762	59G019	686	60H176	794	60H594	796
57H350	738	57H582	751	57H769	757	57H961	762	59G020	681	60H178	794	60H596	796
57H352	742	57H583	751	57H770	757	57H962	762	59G021	682	60H180	794	60H598	796
57H354	742	57H585	752	57H770-25	757	57H963	762	59G022	682	60H182	794	60H602	796
57H356	742	57H587	752	57H771	757	57H964	762	59G062	674	60H184	794	60H604	796
57H358	742	57H589	752	57H784	759	57H965	762	59G071	686	60H186	794	60H606	796
57H360	742	57H591	752	57H785	759	57H966	762	59G072	675	60H190	794	60H608	796
57H362	742	57H592	753	57H786	759	57H967	762	59G086	674	60H192	794	60H610	796
57H364	742	57H596	752	57H787	759	57H968	762	59G093	675	60H194	794	60H613	603
57H366	742	57H598	752	57H788	759	57H969	762	59G097	676	60H196	794	60H615	603
57H368	742	57H599	753	57H799	761	57H970	762	59G098	676	60H198	794	60H620	795
57H370	742	57H600	753	57H800	761	57H971	762	59G186	677	60H200	794	60H621	795
57H372	742	57H601	753	57H801	761	57H972	762	59G206	677	60H201	794	60H622	795
57H380	742	57H602	753	57H802	761	57H973	762	59G243	678	60H202	794	60H623	795
57H381	742	57H604	745	57H803	761	57H974	762	59G261	690	60H203	794	60H624	795
57H382	742	57H606	745	57H806	760	57H975	762	59G261-147	690	60H204	794	60H625	795
57H383	742	57H608	745	57H808	760	57H976	762	59G262	691	60H205	794	60H626	795
57H384	742	57H610	745	57H810	760	57H977	762	59G320	688	60H210	795	60H627	795
57H385	742	57H612	745	57H812	760	57H978	763	59G321	689	60H212	795	60H628	795
57H400	737	57H614	745	57H814	760	57H979	763	59G323	689	60H214	795	60H629	795
57H404	737	57H616	746	57H816	760	57H980	763	59G335	690	60H222	796	60H630	795
57H406	737	57H617	746	57H818	760	57H981	763	59G343	687	60H224	796	60H631	795
57H408	737	57H618	746	57H820	759	57H982	763	59G347	688	60H226	796	60H632	795
57H410	737	57H619	746	57H822	759	57H983	763	59G370	678	60H228	796	60H633	795
57H411	737	57H620	746	57H824	759	57H984	763	59G383	678	60H230	796	60H634	795
57H412	737	57H621	746	57H826	759	57H985	763	59G394	685	60H232	796	60H635	795
57H413	737	57H622	746	57H828	759	57H986	763	59G401	702	60H234	796	60H636	795
57H414	737	57H623	746	57H830	760	57H987	763	59G401-30	703	60H236	796	60H637	795
57H416	737	57H625	746	57H832	760	57H988	763	59G402	702	60H240	796	60H638	795
57H418	737	57H626	746	57H834	760	57H989	763	59G402-30	703	60H245	807	60H639	795
57H419	737	57H628	746	57H840	761	57H990	763	59G446	724	60H265	795	60H640	795
57H420	737	57H630	746	57H841	761	57H991	762	59G449	724	60H280	795	60H641	795
57H421	737	57H632	747	57H842	761	57H992	762	59G522	704	60H300	795	60H642	795
57H424	737	57H634	747	57H843	761	57H993	762	59G524	704	60H410	602	60H643	795
57H426	737	57H636	747	57H844	761	57H994	762	59G606-145	718	60H415	602	60H644	795
57H428	737	57H638	747	57H845	761	57H995	762	59G606-146	719	60H420	602	60H645	795
57H430	737	57H640	747	57H865	745	57H996	763	59G606-147	719	60H424	602	60H646	795
57H432	737	57H642	747	57H866	745	57H997	764	59G607	717	60H425	602	60H647	795
57H433	737	57H644	747	57H868	745	57H998	764	59G607-146	717	60H430	602	60H648	795
57H434	737	57H646	747	57H870	746	57H999	763	59G607-148	718	60H430_1	602	60H649	795
57H435	737	57H648	749	57H871	746	58G046	696	59G607-149	718	60H432	602	60H650	795
57H438	737	57H650	749	57H872	746	58G061	696	59G607-150	718	60H435	602	60H651	795
57H440	737	57H652	749	57H874	747	58G072	697	59G678	694	60H435_1	602	60H652	795
57H442	737	57H654	749	57H875	748	58G111	641	59G678-30	695	60H440	602	60H653	795
57H444	737	57H656	749	57H876	748	58G111-12	648	59G679-30	695	60H440_1	602	60H654	795
57H446	737	57H658	749	57H877	748	58G116	641	59G680	694	60H442	602	60H655	795
57H448	737	57H660	749	57H878	748	58G121	642	59G680-30	695	60H442_1	602	60H656	795
57H449	737	57H662	749	57H879	749	58G121-12	649	59G770	687	60H445	602	60H657	795
57H450	737	57H664	749	57H880	749	58G127	642	59G806	714	60H445_1	602	60H658	795
57H451	737	57H666	749	57H881	749	58G127-12	649	59G812	715	60H448	602	60H659	795
57H454	737	57H668	749	57H883	747	58G130-12	649	59G824	711	60H450	602	60H660	795
57H456	737	57H670	749	57H884	747	58G134-12	649	59G880	713	60H450_1	602	60H661	795
57H458	737	57H672	749	57H886	748	58G145	650	59G886	714	60H452	602	60H662	795
57H460	737	57H674	749	57H887	748	58G150	650	59GP001	618	60H455	602	60H663	795
57H462	737	57H676	749	57H888	748	58G200	706	59GP200	620	60H460	602	60H664	795
57H464	737	57H678	749	57H889	748	58G201	706	59GP300	622	60H460_1	602	60H665	795
57H466	737	57H679	749	57H890	748	58G202	706	59GP500	624	60H465	602	60H666	795
57H470	737	57H680	749	57H891	748	58G210	643	59GP501	626	60H470	602	60H667	795
57H472	737	57H681	749	57H900	758	58G211	644	59GP800	628	60H475	602	60H668	795
57H474	737	57H682	749	57H901	758	58G214	644	60H000	794	60H480	602	60H669	795
57H476	737	57H684	749	57H902	758	58G215	645	60H005	604	60H480_1	602	60H705	602
57H478	737	57H686	749	57H903	758	58G216	645	60H006	604	60H485	602	60H708	602
57H480	737	57H690	750	57H904	758	58G221	646	60H007	604	60H490	602	60H713	603
57H482	737	57H700	750	57H905	758	58G227	647	60H008	797	60H495	602	60H718	603
57H484	737	57H705	750	57H906	758	58G486	710	60H009	604	60H4A0	602	60H719	603
57H486	737	57H706	750	57H907	758	58G488	710	60H010	797	60H4A0_1	602	60H725	603
57H488	737	57H707	750	57H908	758	58G490	713	60H018	604	60H4A2	602	60H739	794
57H490	737	57H708	750	57H909	758	58G505	661	60H034	604	60H4B0	602	60H772	794
57H492	737	57H711	750	57H910	758	58G528	661	60H039	604	60H4C0	602	60H776	794
57H494	737	57H712	750	57H911	758	58G601	658	60H070.	794	60H4D0	602	60H778	794
57H506	738	57H713	750	57H912	758	58G602	658	60H071.	794	60H505	603	60H780	794
57H508	738	57H714	751	57H913	758	58G605	668	60H072.	794	60H508	603	60H805	603
57H510	738	57H715	751	57H914	758	58G712	655	60H073.	794	60H512	603	60H808	603
57H512	738	57H716	751	57H915	758	58G715	653	60H074.	794	60H514	603	60H816	603
57H514	738	57H717	751	57H916	758	58G716	653	60H074_1	794	60H516	796	60H825	797
57H516	738	57H718	750	57H917	758	58G717	654	60H075.	794	60H518	796	60H832	797
57H518	738	57H719	750	57H918	758	58G718	654	60H076.	794	60H520	796	60H835	797
57H520	738	57H720	751	57H919	758	58G782	669	60H077.	794	60H522	796	60H860	603
57H522	738	57H722	751	57H920	758	58G782-96	671	60H077_1	794	60H524	796	60H896	797
57H524	738	57H724	751	57H922	758	58G784	670	60H078.	794	60H526	796	60H897	797
57H526	738	57H725	751	57H924	758	58G784-96	671	60H078_1	794	60H528	796	60H900	798

Ref.	str.	Ref.	str.	Ref.	str.	Ref.	str.	Ref.	str.	Ref.	str.	Ref.	str.
61-003	230	62H121	804	67-153	180	79R270	506	81-320-XL	246	82-076	253	94W046	530
61-004	230	62H130	804	67-155	180	79R271	506	81-320-XXL	246	82-077	253	94W101	486
61-005	231	62H131	804	67-163	182	79R272	506	81-410-L	247	82-078	253	94W102	486
61-006	231	62H140	804	67-165	182	79R273	506	81-410-LD	247	82-080	253	94W120	533
61-011	233	62H141	804	67-173	182	79R274	506	81-410-M	247	82-081	253	94W213	532
61-012	233	62H210	804	67-175	182	79R275	506	81-410-S	247	82-082	253	94W221	531
61H105	800	62H211	804	67-178	182	79R276	506	81-410-XL	247	82-083	253	94W222	531
61H106	800	62H212	804	68-030	182	79R300	528	81-410-XXL	247	82-084	253	94W238	532
61H107	800	62H312	804	68-050	183	79R301	528	81-420-L	247	82-085	253	94W241	532
61H108	800	62H315	804	68-120	183	79R303	528	81-420-LD	247	82-086	253	94W242	532
61H114	800	62H320	805	68-130	183	79R319	505	81-420-M	247	82-087	253	94W243	532
61H116	800	62H321	805	69210448990	801	79R321	528	81-420-S	247	82-088	253	94W245	532
61H118	800	62H330	805	70184625097	800	79R322	528	81-420-XL	247	82S101	606	94W514	532
61H120	800	62H331	805	70184625182	800	79R323	528	81-420-XXL	247	82S102	606	94W515	532
61H121	800	62H341	805	71-000	187	79R350	608	81-430-L	248	82S105	535	94W601	531
61H122	800	62H613	805	71-030	185	79R351	608	81-430-LD	248	82S106	536	94W609	531
61H124	800	62H614	805	71-051	187	79R352	608	81-430-M	248	82S107	535	94W610	531
61H126	800	62H708	805	71-053	187	79R353	608	81-430-S	248	82S108	535	94W813	533
61H128	800	62H710	805	71-054	187	79R354	608	81-430-XL	248	82S109	535	94W817	533
61H130	800	62H712	805	71-061	185	79R355	527	81-430-XXL	248	82S110	535	94W819	533
61H132	800	62H714	805	71-062	185	79R356	527	81-510-L	244	82S111	535	95-005	215
61H134	800	62H720	806	71-063	185	79R357	527	81-510-M	244	82S116	535	95-006	216
61H136	800	63-011	224	71-064	185	79R363	527	81-510-S	244	82S117	535	95-010	216
61H138	800	63-021	224	71-065	185	79R364	527	81-510-XL	244	82S121	537	97-300	259
61H140	800	63-025	221	71-066	185	79R365	527	81-510-XXL	244	82S122	538	97-301	259
61H142	800	63-026	221	71-067	185	79R366	527	81-520-L	245	82S125	538	97-350	256
61H144	800	63-027	220	71-072	185	79R367	527	81-520-M	245	82S131	537	97-360	256
61H146	800	63-050	223	71-073	185	79R401	607	81-520-S	245	82S132	537	97-361	257
61H148	800	63-060	223	71-074	185	79R402	524	81-520-XL	245	82S133	537	97-362	257
61H150	800	63-061	223	71-100	188	79R405	524	81-520-XXL	245	82S137	537	97-370	257
61H190	800	63-701	225	71-110	187	79R410	524	81-550-L	246	82S138	537	97-500	258
61H194	800	63-702	225	73K002	793	79R415	526	81-550-M	246	82S160	538	97-501	258
61H196	800	63-710	224	73K004	793	79R416	526	81-550-S	246	82S161	606	97-530	255
61H197	800	63-711	225	74-010	179	79R420	527	81-550-XL	246	82S162	538	97-535	254
61H199	800	63-901	228	74-020	179	79R421	526	81-550-XXL	246	82S170	538	97-536	255
61H2P1	799	63H104	803	74-021	179	79R430	526	81-560-L	243	82S200	538	97-550	255
61H2P5	799	63H106	803	74L001	549	79R431	526	81-560-M	243	82S201	538	97-555	256
61H2P8	799	63H108	803	74L002	549	79R432	526	81-560-S	243	82S202	538	97-590	254
61H2P9	799	63H110	803	74L007	549	79R433	526	81-560-XL	243	82S210	536	97-600	260
61H2S1	799	63H112	803	74L008	549	79R440	524	81-560-XXL	243	82S211	536	97-601	260
61H2S5	799	63H134	605	74L210	549	79R441	524	81-570-L	244	82S212	536	97-602	260
61H2S9	799	63H136	605	74L211	550	79R444	524	81-570-M	244	82S220	536	97-603	261
61H2T1	799	63H138	605	74L214	550	79R500	519	81-570-S	244	82S221	536	97-604	261
61H2T5	799	63H140	605	74L215	550	81-110-L	238	81-570-XL	244	82S223	536	97-605	261
61H2T9	799	63H142	605	74L220	550	81-110-LD	238	81-570-XXL	244	83S110	539	97-606	262
61H315	605	63H204	803	74L231	550	81-110-M	238	81-620	254	83S111	539	97-607	262
61H325	605	63H206	803	74L232	550	81-110-S	238	82-010	249	83S112	539	97-609	263
61H335	605	63H208	803	74L240	551	81-110-XL	238	82-011	249	83S201	539	97-611	263
61H345	605	63H210	803	74L331	551	81-110-XXL	238	82-012	249	83S202	540	97X004	542
61H355	605	63H212	803	74L333	551	81-120-L	238	82-013	249	83S203	606	97X025	542
61H375	605	63H504	803	74L335	551	81-120-LD	238	82-014	249	83S205	607	97X030	542
61H3P1	799	63H506	803	75-000	188	81-120-M	238	82-015	249	83S206	607	97X032	542
61H3P5	799	63H508	803	75-001	189	81-120-S	238	82-016	249	83S207	607	97X033	542
61H3P8	799	63H512	803	75-011	189	81-120-XL	238	82-017	249	83S208	607	97X035	542
61H3P9	799	63H614	802	75-200	184	81-120-XXL	238	82-018	249	83S213	539	97X040	542
61H3S1	799	63H616	802	75M001	552	81-140-L	239	82-020	249	83S215	539	97X042	542
61H3S5	799	63H618	802	75M101	552	81-140-LD	239	82-021	249	83S216	539	97X043	542
61H3S8	799	63H620	802	75M201	552	81-140-M	239	82-022	249	83S300	607	97X060	542
61H3S9	799	63H622	802	75M206	552	81-140-S	239	82-023	249	83S302	540	97X064	542
61H3T1	800	63H624	802	75M220	552	81-140-XL	239	82-024	249	84-100	275	97X071	543
61H3T5	800	63H626	802	75M301	554	81-140-XXL	239	82-025	249	84-101	275	97X072	543
61H3T8	800	63H628	802	75M401	554	81-210-L	239	82-026	249	84-102	274	97X080	543
61H3T9	800	63H630	802	75M402	554	81-210-LD	239	82-027	249	84-105	274	97X082	543
61H401	798	63H632	802	75M405	554	81-210-M	239	82-028	249	84-110	275	97X085	543
61H402	798	63H702	803	75M559	554	81-210-S	239	82-030	250	84-111	275	97X087	543
61H404	798	63H704	803	75M655	554	81-210-XL	239	82-031	250	84-112	275	97X092	543
61H405	798	63H706	803	75M680	554	81-210-XXL	239	82-032	250	84-113	274	97X094	543
61H455	798	63H712	803	75M681	554	81-220-L	240	82-033	250	84-115	273	97X096	543
61H465	798	63H714	803	75M682	554	81-220-LD	240	82-034	250	84-116	273	97X105	542
61H515	799	63H716	803	77P505	606	81-220-M	240	82-035	250	84-200	265	97X183	527
61H523	799	63H722	803	77P530	606	81-220-S	240	82-036	250	84-201	266	97X184	527
61H525	799	63H724	803	79R100	519	81-220-XL	240	82-037	250	84-207	265	97X185	527
61H530	798	63H726	803	79R101	519	81-220-XXL	240	82-038	250	84-251	271	97X186	527
61H532	798	64-010	227	79R102	519	81-230-L	240	82-040	250	84-252	271	97X250	544
61H534	798	64-020	226	79R116	519	81-230-LD	240	82-041	250	84-260	270	97X251	544
61H536	798	64-210	227	79R118	522	81-230-M	240	82-042	250	84-261	271	97X269	543
61H603	801	64-220	226	79R120	522	81-230-S	240	82-043	250	84-263	270	97X272	543
61H605	801	64-410	228	79R121	522	81-230-XL	240	82-044	250	84-270	268	97X300	545
61H607	801	64-420	226	79R122	522	81-230-XXL	240	82-045	250	84-272	266	97X501	544
61H700	802	64-610	228	79R123	522	81-240-L	241	82-046	250	84-273	266	98Z007	517
61H702	802	64-620	227	79R124	522	81-240-LD	241	82-047	250	84-275	268	98Z017	517
61H704	802	64H105	806	79R125	522	81-240-M	241	82-048	250	84-282	269	98Z019	517
61H706	802	64H107	605	79R126	522	81-240-S	241	82-050	251	84-283	270	98Z053	514
61H708	802	64H110	806	79R128	520	81-240-XL	241	82-051	251	84-285	269	98Z055	514
61H709	802	64H205	806	79R129	520	81-240-XXL	241	82-052	251	84-290	269	98Z056	560
61H710	801	64H207	605	79R131	520	81-250-L	241	82-053	251	84-291	268	98Z057	514
61H720	801	64H210	806	79R132	521	81-250-LD	241	82-054	251	84-300	272	98Z058	514
61H730	801	65H105	807	79R133	521	81-250-M	241						

## OGÓLNE WARUNKI SPRZEDAŻY I DOSTAWY TOWARÓW – RYNKI EKSPORTOWE

### Postanowienia ogólne

- Niniejsze Ogólne Warunki Sprzedaży i Dostawy Towarów, zwane dalej „Ogólnymi Warunkami”, mają zastosowanie do wszystkich umów, na podstawie których Grupa Toxep Sp. z o.o. „Spółka Komandytowa z siedzibą w Warszawie, adres siedziby rejestrowej: 02-285 Warszawa, ul. Pograniczna 2/4, wpisana do rejestru przedsiębiorców Krajowego Rejestru Sądowego przez Sąd Rejonowy dla m. st. Warszawy, XIII Wydział Gospodarczy Krajowego Rejestru Sądowego pod numerem KRS 0000279074, NIP 522-020-17-20, REGON 006713095, zwana dalej „Grupa Toxep”, sprzedaje towary, chyba, że postanowienia umowy, które zostały zawarte z Grupa Toxep w formie pisemnej pod rygorem nieważności, stanowią inaczej.
- Towary sprzedawane w ramach niniejszych Ogólnych Warunków zwane są dalej „Wyrobami”. Podmiot składający w Grupa Toxep zamówienie na Wyroby oraz dokonyjący od Grupa Toxep zakupu Wyrobów zwany jest dalej „Zamawiającym”.
- Zadanie odstępną od niniejszych Ogólnych Warunków nie są ważne i wiążące wobec Grupa Toxep, chyba, że uzgodniono inaczej z Grupa Toxep w formie pisemnej pod rygorem nieważności.
- Zadane oferty, cenniki, katalogi, próbki, zdjęcia, wzory foliery lub inne tego rodzaju materiały, nie są wiążące dla Grupa Toxep, chyba, że uzgodniono inaczej z Grupa Toxep w formie pisemnej pod rygorem nieważności.
- Zadane postanowienia ogólnych warunków dostaw lub ogólnych warunków sprzedaży lub innych regulaminów lub warunków lub innego rodzaju dokumentów dotyczących zasad i warunków nabywania towarów, które zostały dostarczone Grupa Toxep w jakikolwiek sposób i w jakiegokolwiek formie, nie są ważne i wiążące wobec Grupa Toxep, chyba, że uzgodniono inaczej z Grupa Toxep w formie pisemnej pod rygorem nieważności.

### Ceny Wyrobów

- Określenie asortymentu i cen Wyrobów zawarte jest w aktualnie obowiązującym cenniku Grupa Toxep. Od cen z aktualnego cennika Grupa Toxep może udzielić rabatów uzgodnionych z Grupa Toxep w formie pisemnej pod rygorem nieważności.
- O ile nie uzgodniono inaczej z Grupa Toxep w formie pisemnej pod rygorem nieważności, ceny z aktualnego cennika Grupa Toxep obejmują sprzedaż i dostawę Wyrobów dokonywaną zgodnie z formułą FCA siedziba Grupa Toxep w Warszawie, zgodnie z International Commercial Terms z 2010 roku, zwanymi dalej Incoterms 2010. Jednakże, bez względu na wybór formuły Incoterms 2010, wszelkie koszty poniesione w miejscu rozładunku Wyrobów obciążają Zamawiającego.
- Ceny z cennika Grupa Toxep nie zawierają podatku od towarów i usług (podatku VAT), który zostanie każdorazowo doliczony, zgodnie z obowiązującą stawką.

### Zamówienia i dostawa Wyrobów

- Sprzedzą i dostawą Wyrobów może być dokonywana wyłącznie na podstawie zamówień składanych przez Zamawiającego, pod rygorem nieważności, na piśmie lub za pośrednictwem poczty elektronicznej (e-mail) na adres wskazanej przez Grupa Toxep osoby kontaktowej (dalej „Zamówienie”), według wzoru obowiązującego w Grupa Toxep oraz zawierających dane określone przez Grupa Toxep.
- Złożenie Zamówienia oznacza akceptację przez Zamawiającego niniejszych Ogólnych Warunków.
- Grupa Toxep zastrzega sobie prawo do odmowy realizacji każdego Zamówienia, w całości lub w części, bez uzasadnienia oraz bez prawa Zamawiającego do podnoszenia wobec Grupa Toxep jakichkolwiek roszczeń z tego tytułu.
- Brak odpowiedzi Grupa Toxep na Zamówienie nie oznacza przyjęcia zamówienia przez Grupa Toxep. Zamówienie staje się wiążące wobec Grupa Toxep tylko i wyłącznie po wyraźnym potwierdzeniu Zamówienia przez Grupa Toxep, dokonanym w formie pisemnej lub pocztą elektroniczną (e-mailem) z adresu wskazanej przez Grupa Toxep osoby kontaktowej, pod rygorem nieważności.
- Dostawa Wyrobów jest realizowana zgodnie z formułą FCA Incoterms 2010 siedziba Grupa Toxep, zgodnie z pkt 7 niniejszych Ogólnych Warunków, chyba, że Grupa Toxep, w formie pisemnej pod rygorem nieważności, potwierdzi inna formułę Incoterms 2010 realizacji dostaw Wyrobów.
- Dostawa Wyrobów jest realizowana w terminie zaakceptowanym przez Grupa Toxep zgodnie z pkt 12 niniejszych Ogólnych Warunków.
- W przypadku opóźnień lub braków w dostawie zamówionych Wyrobów, Zamawiający może żądać zrealizowania dostaw w dodatkowym terminie ustalonym z Grupa Toxep, nie krótszym niż termin 30 dni.
- W przypadku organizowania transportu przez Zamawiającego, jest on zobowiązany do realizowania transportu odpowiednio przystosowanym samochodem, w szczególności, w przypadku odprowadzający celny samowóz, jakim podlega pojazd do przewozu towaru celnego, np. w zakresie przystosowania samochodu do plombowania, pod rygorem odmowy realizacji Zamówienia. Ponadto, Zamawiający jest zobowiązany do wskazywania przed wysyłką Wyrobów numeru rejestracyjnego samochodu oraz danych identyfikacyjnych kierowcę (imię, nazwisko i numer paszportu), pod rygorem odmowy realizacji Zamówienia.
- Dokumentem potwierdzającym otrzymanie dostawy i odbiór zamówionych Wyrobów oraz potwierdzającym datę dostawy Wyrobów jest podpisany przez Zamawiającego lub uprawnionego przedstawiciela Zamawiającego dokument dostawy Wyrobów. Za uprawnionego przedstawiciela Zamawiającego uznaje się w szczególności przewodniczącego wykonującego przewóz Wyrobów na zlecenie Zamawiającego, który dokonuje czynności odbioru Wyrobów od Grupa Toxep. W przypadku odmowy podpisania dokumentu dostawy Wyrobów Grupa Toxep może odmówić wydania Wyrobów oraz Grupa Toxep jest uprawniony do obciążenia Zamawiającego wszelkimi kosztami z tego wyników, w szczególności związanymi z przygotowaniem Wyrobów do wysyłki oraz ich przechowywaniem.
- Z chwilą odbioru Wyrobów przez Zamawiającego lub przedstawiciela Zamawiającego, na Zamawiającego przechodzi ryzyko przypadkowej utraty lub uszkodzenia Wyrobów. W przypadku nieodebrania w terminie Wyrobów przez Zamawiającego lub przedstawiciela Zamawiającego, Grupa Toxep jest uprawniony do obciążenia Zamawiającego wszelkimi kosztami z tego wyników, w szczególności związanymi z przygotowaniem Wyrobów do wysyłki oraz ich przechowywaniem.
- Wszelkie dane dotyczące wagi, miary, jakości oraz inne wielkości zawarte w katalogach, prospektach i innych materiałach, są podane wyłącznie do celów informacyjnych. Dane są wiążące dla Grupa Toxep tylko wtedy, gdy dane takie zostały, na życzenie Zamawiającego, potwierdzone przez Grupa Toxep w formie pisemnej pod rygorem nieważności.
- Zamawiający zobowiązany jest do przekazania do Grupa Toxep, w terminie 7 (siedmiu) dni od dostawy Wyrobów, odpowiednich dokumentów potwierdzających:
  - wywóz Wyrobów poza terytorium Unii Europejskiej – w przypadku eksportu towarów,
  - wywóz Wyrobów poza terytorium Polski oraz dostarczenie Wyrobów do Zamawiającego na terytorium innego kraju członkowskiego Unii Europejskiej – w przypadku wewnaństwzpolnojęj dostawy towarów, w formie, rodzajach i ilościach wymaganych przepisami prawa obowiązującego Grupa Toxep, o czym Grupa Toxep poinformuje Zamawiającego. W przypadku, gdy Grupa Toxep nie otrzyma takich odpowiednich dokumentów w terminie, Grupa Toxep uprawniony będzie do żądania od Zamawiającego zapłaty kary umownej w wysokości równej kwocie podatku VAT, jak w związku z nieotrzymaniem powyższych dokumentów Grupa Toxep będzie zobowiązany zapłacić. Zastrzeżenie kary umownej nie wyłącza uprawnień Grupa Toxep do dochodzenia odszkodowania w kwocie przewyższającej wysokość zastrzeżonej kary umownej. Ponadto, niezależnie od uprawnienia do żądania zapłaty kary umownej wskazanej w niniejszym punkcie, Grupa Toxep jest uprawniony do żądania od Zamawiającego zwrotu wszelkich kosztów, w tym w szczególności kosztów postępowania sądowych lub administracyjnych, wraz z kosztami postępowania oraz kosztami obsługi prawnej, a także wraz z wszelkimi karami, odszkodkami i innymi należnościami powstałymi w związku z nieprzekazaniem przez Zamawiającego dokumentów zgodnie z niniejszym punktem.

### Warunki i terminy płatności

- Grupa Toxep może uzależnić realizację Zamówienia i wydanie Wyrobów od zapłaty przez Zamawiającego całości lub części ceny za Wyroby objęte zamówieniem przed daniem odbioru Wyrobów od Grupa Toxep (przedpłać).
- Grupa Toxep może uzależnić realizację Zamówienia i wydanie Wyrobów od przedstawienia przez Zamawiającego lub osobę trzecią odpowiedniego zabezpieczenia, wedle rodzaju zabezpieczenia, jaki Grupa Toxep uzna za wskazany.
- Grupa Toxep może odmówić realizacji wszystkich Zamówień od Zamawiającego w przypadku powstania jakichkolwiek opóźnień w zapłacie należności za dostarczone Wyroby lub w zapłacie jakichkolwiek innych należności należnych Grupa Toxep od Zamawiającego, bez prawa Zamawiającego do podnoszenia wobec Grupa Toxep jakichkolwiek roszczeń z tego tytułu.
- Zamawiający ma obowiązek odebrać Wyroby i zapłacić za nie w asortymentie i ilości określonych w dokumencie dostawy Wyrobów.
- Podstawą dokonywania zapłaty za dostarczone na podstawie Zamówienia Wyroby jest faktura wystawiona przez Grupa Toxep.
- Z zastrzeżeniem pkt 21 powyżej, zapłata ceny za dostarczone Wyroby powinna być dokonana w terminie wskazanym na fakturze wystawionej przez Grupa Toxep. Termin płatności liczony jest od daty wystawienia faktury.
- Zapłaty ceny za dostarczone Wyroby Zamawiający dokonywać będzie na rachunek bankowy Grupa Toxep wskazany na fakturze lub fakturze pro forma w przypadku określonym w pkt 21 powyżej. Za datę zapłaty uważa się dzień uznania rachunku bankowego Grupa Toxep.
- Wszelkie koszty bankowe związane z zapłatą, w szczególności bankowe opłaty manipulacyjne, pokrywa Zamawiający.
- W razie opóźnienia w zapłacie ceny za Wyroby Grupa Toxep uprawniony jest do żądania od Zamawiającego:
  - zapłaty na rzecz Grupa Toxep odsłetek ustalonych za każdy dzień opóźnienia, w wysokości określonej przepisami prawa polskiego,
  - zwrotu wszelkich kosztów poniesionych przez Grupa Toxep w celu wyegzekwowania należności od Zamawiającego, a poniesione koszty obsługi prawnej także w razie zaspojkowania roszczeń Grupa Toxep bez postępowania sądowego, cz egzekucyjnego.
- W razie opóźnienia w zapłacie ceny za Wyroby Grupa Toxep jest uprawniony do wstrzymania realizacji wszystkich Zamówień do czasu uregulowania zaległości, jak również do całkowitego zakończenia współpracy z Zamawiającym, bez prawa Zamawiającego do zgłaszania jakichkolwiek roszczeń do Grupa Toxep z tego powodu. Ponadto, Grupa Toxep może uzależnić realizowanie Zamówień od przedstawienia przez Zamawiającego lub osobę trzecią odpowiedniego zabezpieczenia, wedle rodzaju zabezpieczenia, jaki Grupa Toxep uzna za wskazany.
- Oprócz ceny za Wyroby Zamawiający zapłaci Grupa Toxep także cenę za każdą paletę EUR, na którą dostarczono Wyroby, w wysokości równej aktualnej cenie zakupu palet EUR przez Grupa Toxep. Należność za palety EUR będzie doliczana przez Grupa Toxep, jako osobna pozycja, do faktury za Wyroby.
- W przypadku, gdy okaże się, iż Grupa Toxep oraz Zamawiający staną się wobec siebie jednocześnie dłużnikiem i wierzycielem, wyłączone jest dopuszczalność potrącenia wzajemnych wierzycielności poprzez jednostronne oświadczenie woli Zamawiającego. Potrącenie takie może nastąpić wyłącznie w formie odrębnego pisemnego porozumienia Grupa Toxep i Zamawiającego, albo jednostronnego oświadczenia Grupa Toxep, odpowiednio zawartego bądź złożonego pod rygorem nieważności.
- W przypadku konieczności wystawienia faktury korygującej w minus przez Grupa Toxep, będzie ona pomniejszała wartość zobowiązań Zamawiającego wobec Grupa Toxep dopiero po otrzymaniu przez Grupa Toxep potwierdzenia odbioru faktury korygującej przez Zamawiającego.

### Reklamacje

- W zakresie nieregulowanym w niniejszych Ogólnych Warunkach do postępowania reklamacyjnego mają zastosowanie aktualnie obowiązujące w Grupa Toxep zasady i procedury dotyczące zgłaszania i realizowania reklamacji ilościowych oraz jakościowych. Zamawiający ma obowiązek zastosowania się do aktualnie obowiązujących procedur i zasad pod rygorem pozostawienia reklamacji bez rozpatrzenia.
- Zamawiający obowiązany jest sprawdzić w chwili dostawy ilość Wyrobów, pod rygorem utraty prawa do reklamacji w tym zakresie. W przypadku stwierdzenia braków ilościowych, Zamawiający dokonuje stosownej adnotacji na dokumencie dostawy Wyrobów, która musi zostać potwierdzona przez przedstawiciela Grupa Toxep stosownym wpisem w dokumentach dostawy. Wszelkie reklamacje związane z brakami ilościowymi, które nie zostaną stwierdzone przez Zamawiającego i potwierdzone przez Grupa Toxep podczas dostawy, lecz wynikną po dostawie, np.: przy rozładunku Wyrobów w magazynie Zamawiającego nie będą uznane przez Grupa Toxep. Zamawiający zgłasza Grupa Toxep udokumentowaną w wyżej opisany sposób reklamacje ilościową nie później niż w ciągu 30 (trzydziestu) dni od daty dostawy Wyrobów, pod rygorem pozostawienia reklamacji bez rozpoznania.
- W razie ujawnienia się wad jakościowych Wyrobów Zamawiający zgłasza Grupa Toxep udokumentowaną reklamację. Reklamacja jakościowa powinna być zgłoszona do Grupa Toxep nie później niż w ciągu 30 (trzydziestu) dni od daty dostawy Wyrobów, pod rygorem pozostawienia reklamacji bez rozpoznania.
- Wszelkie reklamacje związane z wadami jakościowymi Wyrobów, które powstały po podpisaniu dokumentu dostawy Wyrobów, będą uznane tylko wtedy, gdy wady wynikły z przyczyn tkwiącej już poprzednio w Wyrobie.
- Wyroby będą przygotowane przez Grupa Toxep do wysyłki według następujących standardów:
  - do każdej palety dołączany jest list załadunkowy (packing list), na którym znajduje się: numer zamówienia, lista Wyrobów ułożonych na tej paletce wraz z ich ilościami oraz łączną wagą i objętością,
  - palety są opisanie w następujący sposób: numer palety, nazwa klienta oraz numer zamówienia, jeśli jest takie życzenie Zamawiającego,
  - jeżeli na jednej paletce znajdują się Wyroby z więcej niż jednego Zamówienia, Wyroby z danego Zamówienia mogą, na życzenie Zamawiającego, zostać wyraźnie oddzielone,
  - maksymalna wysokość palety wraz z Wyrobami nie może przekraczać 180 cm, a waga palety EUR 800 kg.Wyroby mogą zostać przygotowane do wysyłki w inny sposób niż wyżej wskazany wyłącznie na wyraźne i sprecyzowane życzenie Zamawiającego, chyba, że

Grupa Toxep uzna to za niewskazane. W takim wypadku, wyłączona jest możliwość składania przez Zamawiającego reklamacji ilościowych lub jakościowych, a Zamawiający bierze na siebie pełną odpowiedzialność z tego tytułu.

- Reklamacja powinna być wysłana za pomocą faksu lub pocztą elektroniczną.
- Grupa Toxep zastrzega sobie prawo do rozpatrzenia reklamacji, pod warunkiem uprzedniego przeprowadzenia oględzin zareklamowanych Wyrobów przez przedstawiciela Grupa Toxep. W takim wypadku, do czasu przybycia przedstawiciela Grupa Toxep, Zamawiający obowiązany jest zabezpieczyć Wyroby oraz dowody wystąpienia wad, ich przyczyn i rodzaju.
- Grupa Toxep zastrzega sobie prawo zażądania dodatkowych wyjaśnień, dokumentów lub dowodów do zgłoszonej reklamacji.
- Prawidłowo zgłoszona reklamacja powinna zostać rozpatrzona przez Grupa Toxep w terminie 30 (trzydziestu) dni roboczych od dnia jej otrzymania. W przypadku zażądania przez Grupa Toxep dodatkowych wyjaśnień, dokumentów lub dowodów, w terminie z pkt 41 powyżej, lub w przypadku zażądania przez Grupa Toxep oględzin przez przedstawiciela Grupa Toxep zgodnie z pkt 40 powyżej, termin na rozpatrzenie reklamacji biegnie od początku począwszy od dnia otrzymania przez Grupa Toxep wszystkich wymaganych informacji lub dokonania oględzin przez przedstawiciela Grupa Toxep. Odpowiedź na reklamację zostanie wysłana przez Grupa Toxep za pomocą faksu lub pocztą elektroniczną.
- Zadane reklamacje dotyczące dowolnej partii Wyrobów nie mogą być podstawą dla Zamawiającego do odmowy przyjęcia Wyrobów i odmowy zapłaty ceny za Wyroby. Wszelkie roszczenia z tytułu reklamacji Zamawiającego nie mogą przekroczyć wartości reklamowanych Wyrobów według cen sprzedaży z dnia złożenia zamówienia.

### Własność intelektualna

- Zamawiający zobowiązany jest do respektowania wszelkich praw na dobrach niematerialnych przysługujących Grupa Toxep lub innym podmiotom powiązanym kapitałowo z Grupa Toxep, w szczególności praw autorskich oraz praw do znaków towarowych. Korzystanie przez Zamawiającego z praw lub znaków wskazanych w zdaniu poprzednim, w szczególności do działań reklamowych i promocyjnych, wymaga uprzedniego uzgodnienia i zezwolenia od Grupa Toxep.
- Przekazanie Zamawiającemu przez Grupa Toxep lub inny podmiot powiązany kapitałowo z Grupa Toxep jakichkolwiek materiałów lub informacji, dotyczących Grupa Toxep lub tego podmiotu lub Wyrobów, w szczególności zdjęć Wyrobów, katalogów Wyrobów, nie może być poczytane przez Zamawiającego jako przeniesienie, albo zobowiązanie do przeniesienia, na jego rzecz jakichkolwiek praw do tych informacji lub materiałów, zwłaszcza przysługujących Grupa Toxep lub innym podmiotom powiązanym kapitałowo z Grupa Toxep majątkowych praw autorskich lub innych praw na dobrach niematerialnych, w tym praw z rejestracji znaków towarowych, lub ich udzielenie, albo zobowiązanie do udzielenia, na rzecz Zamawiającego licencji bądź innych uprawnień do korzystania z takich materiałów, informacji, znaków towarowych lub przedmiotów, praw na dobrach niematerialnych. Zamawiający jest uprawniony do wykorzystywania takich informacji, materiałów, znaków towarowych lub innych przedmiotów, praw na dobrach niematerialnych, wyłącznie w celu należytej realizacji współpracy z Grupa Toxep oraz wyłącznie zakresie uprzednio uzgodnionym z Grupa Toxep. Na każde żądanie Grupa Toxep, Zamawiający zobowiązany jest do niezwłocznego zwrotu lub usunięcia i zniszczenia z nośników danych wszelkich takich informacji, materiałów, znaków towarowych lub innych przedmiotów na dobrach niematerialnych. Grupa Toxep jest uprawniony do zażądania od Zamawiającego potwierdzenia na piśmie faktu usunięcia i zniszczenia z nośników danych.
- W przypadku powzięcia wiadomości o jakimkolwiek naruszeniu praw na dobrach niematerialnych Grupa Toxep lub innych podmiotów powiązanych kapitałowo z Grupa Toxep lub nieuprawnionym korzystaniu z tych praw, Zamawiający zobowiązany jest do natychmiastowego powiadomienia Grupa Toxep oraz, o ile będzie to możliwe, podjęcia działań zapobiegających naruszeniom lub nieuprawnionemu korzystaniu.

### Siła wyższa

- Grupa Toxep nie ponosi odpowiedzialności za częściowe lub całkowite niewykonanie zobowiązań wynikających z zawartych umów lub niniejszych Ogólnych Warunków, w szczególności w zakresie dostawy Wyrobów, jeżeli to niewykonanie powstało na skutek okoliczności siły wyższej.
- Przez siłę wyższą należy rozumieć każdą okoliczność, która jest niezależna od woli Grupa Toxep, uniemożliwia wykonanie zobowiązań, oraz której skutków nie można uniknąć albo też, której działanie zapożyczkowane jest przez anomalne, nieodwracalne zdarzenia, które nie mogą być przewidziane lub są nieuniknione. Za wypadki siły wyższej uznaje się w szczególności:
  - trzęsienia ziemi, huragany, powoły, powodzie, uderzenia pioruna, epidemie i inne kleski żywiołowe,
  - strajki, wojny, zamieszki, rewolty, akty sabotażu i terroryzmu, powszechny brak surowców, konfiskatę towaru, uszkodzenie maszyn potrzebnych do produkcji, brak środków transportu publicznego,
  - embarga, zamknięcia granic, zakazy oraz ograniczenia eksportu i importu i inne powszechnie obowiązujące akty organów administracji rządowej lub samorządowej, które uniemożliwiają spełnienie obowiązków wynikających z potwierdzonego przez Grupa Toxep Zamówienia.
- W przypadku zaistnienia okoliczności siły wyższej Grupa Toxep zawiadomi o tym fakcie Zamawiającego w formie pisemnej lub za pomocą faksu lub za pomocą poczty elektronicznej.

### Postoiałe postanowienia

- Zamawiający zobowiązany jest natychmiastowo zawiadomić Grupa Toxep o wszelkich zmianach w organizacji Zamawiającego lub warunkach i sytuacji prowadzenia działalności lub sytuacji finansowej lub sytuacji prawnej Zamawiającego, które mogą wpłynąć na wykonanie zobowiązań Zamawiającego wobec Grupa Toxep.
- Zamawiający ponosi odpowiedzialność za wszelkie działania lub zaniechania swoich pracowników, przedstawicieli, podwykonawców, lub innych osób, którymi Zamawiający się posługuje, w szczególności przewodników wykonujących zwołów Grupa Toxep na zlecenie Zamawiającego, jak za swoje własne działania lub zaniechania.
- Grupa Toxep nie ponosi żadnej odpowiedzialności związanej ze spełnianiem przez Wyroby postanowień oraz wymogów zawartych w ustawach, rozporządzeniach i innych przepisach prawnych właściwych dla kraju siedziby Zamawiający lub innego kraju przeznaczenia Wyrobów. Wszelką odpowiedzialność z tego tytułu ponosi Zamawiający, jako wprowadzający Wyroby na określone terytorium.
- Grupa Toxep nie ponosi żadnej odpowiedzialności za wyniki szkody, w tym szkody lub straty wynikające z opóźnienia w dostawie, chyba, że szkoda została spowodowana z winy umyślnej Grupa Toxep.
- Zamawiający zobowiązany jest pod rygorem skutków prawnych do zachowania w tajemnicy wszelkich informacji uzyskanych od Grupa Toxep, za wyjątkiem informacji dostępnych publicznie oraz za wyjątkiem instytucji i organów uprawnionych przepisami prawa do żądania ich okazania, jednakże w takim przypadku należy przekazać Grupa Toxep informacje na temat organu lub instytucji, który zażądał informacji, podstaw prawnych, na jakich zażądano informacji oraz zakresu żądanych informacji. Zamawiający ponosi odpowiedzialność za zachowanie tajemnicy przez swoich pracowników lub osoby trzecie, którymi Zamawiający się posługuje. Obowiązek zachowania tajemnicy jest ograniczony w czasie i obowiązuje również po zakończeniu współpracy z Grupa Toxep. Zamawiający działa w imieniu własnym i na własny rachunek. Zamawiający nie ma prawa do składania oświadczeń lub do zaciągania jakichkolwiek zobowiązań w imieniu Grupa Toxep. Grupa Toxep nie ponosi odpowiedzialności za zobowiązania Zamawiającego wobec osób trzecich.
- W przypadku naruszenia przez Zamawiającego któregokolwiek z postanowień niniejszych Ogólnych Warunków lub naruszenia przez Zamawiającego w jakikolwiek inny sposób jakichkolwiek innych praw Grupa Toxep, Grupa Toxep będzie uprawniony do natychmiastowego zawieszenia lub zakończenia współpracy z Zamawiającym w tym w szczególności natychmiastowego rozwiązania wszelkich umów łączących strony, bez prawa Zamawiającego do podnoszenia jakichkolwiek roszczeń z tego tytułu. Niezależnie od tego, Grupa Toxep będzie również uprawniony do dochodzenia od Zamawiającego należnego odszkodowania oraz zwrotu wszelkich kosztów, w tym w szczególności kosztów postępowania sądowych lub administracyjnych, wraz z kosztami postępowania oraz kosztami obsługi prawnej, a także wraz z wszelkimi karami, odszkodkami i innymi należnościami.
- W przypadku, gdy Zamawiający wyrazi życzenie, aby zamówienie Wyroby były dostarczane do osoby trzeciej lub aby osoba trzecia dokonywała płatności za zamówienie przez Zamawiającego Wyroby, taka zmiana jest możliwa wyłącznie pod warunkiem uprzedniej zgody Grupa Toxep wyrażonej na piśmie pod rygorem nieważności oraz pod warunkiem otrzymania przez Grupa Toxep od Zamawiającego stosownych oświadczeń i upoważnień dla tej osoby, udzielonych przez Zamawiającego na piśmie pod rygorem nieważności. Grupa Toxep zastrzega sobie prawo do odmowy zgody bez uzasadnienia odmowy oraz bez prawa Zamawiającego do podnoszenia wobec Grupa Toxep jakichkolwiek roszczeń z tego tytułu. Ponadto, Grupa Toxep może uzależnić udzielenie takiej zgody od udzielenia przez Zamawiającego lub osobę trzecią odpowiedniego zabezpieczenia, wedle rodzaju zabezpieczenia, jaki Grupa Toxep uzna za wskazany.
- Ilekroć w niniejszych Ogólnych Warunkach lub oświadczeniach jest wskazany sposób komunikowania się za pomocą faksu lub poczty elektronicznej, wówczas w każdym takim przypadku oświadczenie złożone za pomocą faksu lub poczty elektronicznej jest uważane za złożone i skuteczne z chwilą potwierdzenia przez odbiorcę otrzymania oświadczenia, przy czym potwierdzenie powinno zostać złożone za pomocą faksu lub poczty elektronicznej, tzw. faks potwierdzony lub e-mail potwierdzony, z równoczesnym z potwierdzeniem, o którym mowa w zdaniu poprzednim, uznaje się również potwierdzenie otrzymania faksu lub poczty elektronicznej, które zostało automatycznie wygenerowane przez urządzenie faksowe lub pocztę elektroniczną (automatycznie potwierdzenie odbioru).
- W sprawach nieregulowanych w niniejszych Ogólnych Warunkach lub pisemnej umowie zawartej między Grupa Toxep, a Zamawiającym, postanowienia mają tylko i wyłącznie odpowiednie przepisy prawa polskiego. Wyłączone jest stosowanie przepisów prawa innych krajów. Wyłączone jest stosowanie postanowień Konwencji Narodów Zjednoczonych o umowach międzynarodowej sprzedaży towarów, sporządzonej w Wiedniu w dniu 11 kwietnia 1980 roku, jak również wyłączone jest zastosowanie postanowień innych konwencji oraz umów międzynarodowych.
- Wszelkie spory będą rozstrzygane przez polski sąd powszechny właściwy miejscowo dla siedziby Grupa Toxep.

## GENERAL TERMS OF SALE AND DELIVERY OF GOODS – EXPORT MARKETS

### General provisions

- These General Terms of Sale and Delivery of Goods, hereinafter referred to as the “General Terms”, shall apply to all contracts pursuant whereto “Grupa Toxep Sp. z o.o.” Limited Liability Partnership having its seat in Warszawa, with its registered and commercial office: 02-285 Warsaw, ul. Pograniczna 2/4, registered in the register of entrepreneurs of the National Court Registry maintained by the District Court for the capital city of Warsaw, XIII Commercial Division of the National Court Registry, under KRS number 0000279074, NIP tax identification no. 522-020-17-20, REGON state statistical number 006713095, hereinafter referred to as Grupa Toxep, sells goods unless the provisions of the contracts concluded with Grupa Toxep in writing under pain of being null and void, stipulate otherwise.
- Goods sold under these General Terms shall hereinafter be referred to as “Products”. An entity placing an order for Products with Grupa Toxep and purchasing Products from Grupa Toxep shall hereinafter be referred to as the “Ordering Party”.
- No deviations from these General Terms shall be valid and binding with respect to Grupa Toxep unless agreed upon otherwise with Grupa Toxep in writing under pain of being null and void.
- No offers, price lists, catalogues, samples, photographs, designs, folders or other such materials shall be binding with respect to Grupa Toxep unless agreed upon otherwise with Grupa Toxep in writing under pain of being null and void.
- No provisions of the general terms of deliveries or of the general term of sale, other regulations, terms or conditions or other documents pertaining to terms and conditions of purchase of goods which have been delivered by the Ordering Party in any way and form shall be valid and binding with respect to Grupa Toxep unless agreed upon otherwise with Grupa Toxep in writing under pain of being null and void.

### Prices of Goods

- Assortment and prices of Goods have been specified in the currently valid Grupa Toxep price list. Prices provided for in the current Grupa Toxep price list may be subject to discounts agreed upon with Grupa Toxep in writing under pain of being null and void.
- Unless agreed upon otherwise with Grupa Toxep in writing under pain of being null and void, the prices provided for in the current Grupa Toxep price list shall cover sale and delivery of Goods FCA the office of Grupa Toxep in Warszawa, in accordance with International Commercial Terms 2010, hereinafter referred to as Incoterms 2010. Nevertheless, irrespective of the selected Incoterms 2010, any costs incurred at the site of unloading of the Goods shall be covered by the Ordering Party.
- The prices provided for in the Grupa Toxep price list shall be exclusive of tax on goods and services (VAT) that will be added at the applicable rate.

### Orders and deliveries of Goods

- Sale and delivery of Goods may solely be effected pursuant to orders placed by the Ordering Party, otherwise being null and void, in a written form or by electronic mail (e-mail) to the Grupa Toxep- indicated address by of the person to be contacted with respect to orders, in accordance with the template



applicable within Grupa Topex and containing information specified by Grupa Topex.

- Placement of an order shall mean acceptance by the Ordering Party of these General Terms.
- Grupa Topex stipulates the right to refuse execution of any Order, in whole or in part, without justification and without the Ordering Party's right to advance claims against Grupa Topex due thereto.
- No response from Grupa Topex to an Order shall not mean acceptance thereof by Grupa Topex. An order shall solely bind Grupa Topex following an explicit acknowledgement thereof by Grupa Topex in writing or by electronic mail (e-mail) to the address of the contact person indicated by Grupa Topex, otherwise being null and void.
- Delivery of Goods shall be executed FCA Incoterms 2010 the office of Grupa Topex, in accordance with item 7 of these General Terms unless Grupa Topex acknowledges in writing, under pain of being null and void, different Incoterms 2000 with respect to execution of deliveries of Goods.
- Delivery of Goods shall be executed within time accepted by Grupa Topex in accordance with item 12 of these General Terms.
- In the event of delays or shortages regarding a delivery of Goods ordered the Ordering Party may demand delivery under an additional time agreed upon with Grupa Topex, not shorter than 30 days.
- In the event of transport being arranged by the Ordering Party, the Ordering Party shall execute it in an accordingly adapted vehicle; in particular, in the event of customs clearance, the vehicle shall comply with the requirements applicable to vehicles used for transportation of goods subject to customs clearance, e.g. with respect to vehicle adaptation to sealing, under pain of refusal of the execution of the Order. Moreover, the Ordering Party shall indicate, prior to dispatch of Goods, the registration number of the vehicle and information identifying the driver (first name, family name and passport number), under pain of refusal of the execution of the Order.
- A document acknowledging reception of delivery and acceptance of the Goods ordered as well as acknowledging the date of delivery of the Goods shall be a Goods receipt of delivery of the Goods signed by the Ordering Party or an authorised representative thereof. An authorised representative of the Ordering Party shall in particular be a carrier transporting the Goods upon the order of the Ordering Party and taking the Goods over from Grupa Topex. In the event of refusal to sign a receipt of delivery of the Goods, Grupa Topex may refuse to release the Goods and shall have the right to charge the Ordering Party with any costs due thereto, in particular with respect to preparation of the Goods for dispatch and storage thereof.
- Upon reception of the Goods by the Ordering Party or a representative thereof, the risk of accidental loss or damage to the Goods shall be transferred upon the Ordering Party. In the event of a failure to receive the Goods on time by the Ordering Party or a representative thereof, Grupa Topex shall have the right to charge the Ordering Party with any costs due thereto, in particular with respect to preparation of the Goods for dispatch and storage thereof.
- Any information pertaining to the weight, volume and quality as well as other data provided for in catalogues, prospectus and other materials are only for informative purposes. The information shall solely bind Grupa Topex when acknowledged thereby, upon the Ordering Party's request, in writing under pain of being null and void.
- The Ordering Party shall provide Grupa Topex, within 7 (seven) days of the date of delivery of the Goods, with relevant documents acknowledging:
  - transport of the Goods outside the territory of the European Union – in the event of export of goods,
  - transport of the Goods outside the territory of Poland and delivery of the Goods to the Ordering Party on the territory of another Member State of the European Union – in the event of intra-Community delivery of goods, in the form, types and quantities required under the provisions of law applicable to Grupa Topex, of which Grupa Topex shall notify the Ordering Party. In the event that Grupa Topex does not receive such relevant documents in time, Grupa Topex shall have the right to claim from the Ordering Party payment of a contractual penalty in the amount equal to the amount of the value added tax which Grupa Topex shall pay due to non-receipt of the aforementioned documents. The contractual penalty provision shall not exclude Grupa Topex right to seek damages in the amount exceeding the amount of the stipulated contractual penalty. Moreover, irrespective of the right to demand payment of the contractual penalty provided for in this item, Grupa Topex shall have the right to claim from the Ordering Party reimbursement of any costs, including in particular costs of legal or administrative proceedings, inclusive of the costs of procedure and the costs of lawyer's services as well as any charges, interests and other liabilities arising from the Ordering Party's failure to provide the documents in accordance with this item.

#### Terms and dates of payment

- Grupa Topex may make execution of an Order and release of Goods dependent upon payment by the Ordering Party the entire or part of the price for the Goods ordered prior to the date of taking the Goods over from Grupa Topex (prepayment).
- Grupa Topex may make execution of an Order and release of Goods dependent upon provision by the Ordering Party or by a third party of an acceptable security of a type deemed recommended by Grupa Topex.
- Grupa Topex may refuse execution of all Orders from the Ordering Party in the event of occurrence of any delays in payments of the amounts due to the Goods delivered or in payments of any other amounts due to Grupa Topex from the Ordering Party, without the Ordering Party's right to advance any claims against Grupa Topex due thereto.
- The Ordering Party shall take the Goods over and pay for the assortment and the quantities provided for in the document of delivery of the Goods.
- The basis for payment for Goods delivered pursuant to an Order shall be a invoice issued by Grupa Topex.
- Subject to item 21 hereinabove, payment of the price for the Goods delivered shall be effected within time stipulated on the invoice issued by Grupa Topex. Term of payment shall commence on the date of issuance of the invoice.
- Price for the Goods delivered shall be paid by the Ordering Party to the bank account of Grupa Topex indicated on the invoice or a pro forma invoice in the case provided for in item 21 hereinabove. Payment date shall mean the day of crediting the bank account of Grupa Topex.
- Any bank costs related to payment, in particular bank charges, shall be covered by the Ordering Party.
- In the event of delay in payment of the price of the Goods, Grupa Topex shall have the right to claim the following from the Ordering Party:
  - payment in favour of Grupa Topex of statutory interests per each day of delay in the amount provided for in the Polish law,
  - reimbursement of any costs incurred by Grupa Topex in order to vindicate the amounts due from the Ordering Party, and the incurred costs of lawyer's services in the event of adjustment of Grupa Topex claims without legal or execution proceedings.
- In the event of delay in payment of the price of the Goods, Grupa Topex shall have the right to suspend execution of all Orders until settlement of the outstanding amounts as well as through completion of cooperation with the Ordering Party, without the Ordering Party's right to advance any claims against Grupa Topex due thereto. Moreover, Grupa Topex may depend execution of an Order and release of Goods upon provision by the Ordering Party or by a third party of an acceptable security of a type deemed recommended by Grupa Topex.
- Beside the price of the Goods, the Ordering Party shall also pay Grupa Topex the price of each Europalette on which the Goods have been delivered, in the amount equal to the currently valid price of purchase of Europallets by Grupa Topex. The amount due to the Europallets shall be charged by Grupa Topex as a separate item on the invoice for the Goods.
- In the event that Grupa Topex and the Ordering Party concurrently become the debtor and creditor with respect to each other, the option of deducting mutual liabilities by means of a unilateral declaration of intent of the Ordering Party shall be excluded. Such deduction may solely be effected in the form of a separate written agreement between Grupa Topex and the Ordering Party, or a unilateral statement by Grupa Topex incorporated or made respectively, under pain of being null and void.
- In the event of a need to issue a negative value credit note by Grupa Topex, the invoice shall decrease the value of the Ordering Party's liabilities towards Grupa Topex only after reception by Grupa Topex of an acknowledgement of receipt of the credit note by the Ordering Party.

#### Complaints

- Complaint proceedings not governed by these General Terms shall be subject to the currently applicable within Grupa Topex rules and procedures pertaining to submitting and handling quantity- and quality-related complaints. The Ordering Party shall observe the currently applicable procedures and rules under pain of the complaint not being examined.
- Upon delivery, the Ordering Party shall verify the quantity of the Goods under pain of losing the right to advance complaints with respect thereto. In the event of disclosure of quantitative shortages the Ordering Party shall make a relevant annotation in the document of delivery of the Goods which is to be confirmed by a representative of Grupa Topex with an appropriate note in the delivery documents. Any complaints related to quantitative shortages which are not detected by the Ordering Party and confirmed by Grupa Topex upon delivery but arise after delivery, e.g. at the unloading of the Goods at the Ordering Party's warehouse shall not be recognised by Grupa Topex. The Ordering Party shall submit to Grupa Topex a quantity-related complaint documented in the foregoing manner not later than within 30 (thirty) days of the date of delivery of the Goods under pain of the complaint not being examined.
- In the event of disclosure of qualitative defects of the Goods the Ordering Party shall submit to Grupa Topex a documented complaint. A quality-related complaint shall be submitted to Grupa Topex not later than within 30 (thirty) days of the date of delivery of the Goods under pain of the complaint not being examined.
- Any complaints related to qualitative defects of the Goods which arise following the signature of the document of delivery of the Goods shall solely be recognised if the defects result from reasons already present in the Goods.
- Goods shall be prepared by Grupa Topex for dispatch in accordance with the following standards:
  - each palette shall be accompanied by a packing list specifying: order number, list of Goods placed on the palette, inclusive of the quantities, total weight and volume,
  - palette description shall feature the following: palette number, customer name and order number if so requested by the Ordering Party,
  - if one palette features Goods from more than one Order, Goods from a specific order may, upon the Ordering Party's request, be distinctly separated,
  - maximum height of a palette with Goods may not exceed 180 cm and the Europalette weight may not exceed 800 kg.Goods may be prepared for dispatch in a manner other than indicated hereinabove solely upon an explicit and detailed request from the Ordering Party unless Grupa Topex deems it inadvisable. In such event the Ordering Party shall not have the right to advance quantity- or quality-related complaints and shall accept through liability due thereto.
- The complaint shall be sent by fax or by electronic mail.
- Grupa Topex stipulates the right to examine the complaint on condition of prior visual inspection of the Goods complained about by its representative. In such event, until arrival of the representative, the Ordering Party shall protect the Goods and evidence of defects, their reasons and types.
- Grupa Topex stipulates the right to demand additional clarifications, documents or evidence pertaining to the complaint advanced.
- A correctly advanced complaint shall be examined by Grupa Topex within 30 (thirty) business days of the date of receipt thereof. In the event of Grupa Topex demanding clarifications, documents or evidence in accordance with item 41 hereinabove, or in the event of Grupa Topex demanding a visual inspection by a representative thereof in accordance with item 40 hereinabove the period wherein the complaint shall be examined shall commence on the date of receipt by Grupa Topex of all the required information or of the date of visual inspection by Grupa Topex representative. Reply to the complaint shall be sent by Grupa Topex by fax or by electronic mail.
- No complaints pertaining to any batch of Goods may constitute the grounds for the Ordering Party for a refusal to accept the Goods and to pay the price thereof. Claims due to the Ordering Party's complaint may exceed the value of the Goods complained about provided for in the sale prices applicable on the date of order placement.

#### Intellectual property

- The Ordering Party shall respect all rights to intangible assets due to Grupa Topex or other entities financially related to Grupa Topex, in particular copyrights and rights to trademarks. Utilisation by the Ordering Party of the rights or trademarks provided for in the preceding sentence, in particular in advertising and promotional activities, shall require prior coordination with and permit from Grupa Topex.
- Provision to the Ordering Party by Grupa Topex or another entity financially related to Grupa Topex of any materials or information pertaining to Grupa Topex or the entity, in particular photographs of Goods or catalogues of Goods may not be interpreted by the Ordering Party as assignment or commitment to assign thereon any rights to the information or the materials, in particular proprietary copyright or other rights to intangible assets due to Grupa Topex or other entities financially related to Grupa Topex, inclusive of rights under registration of trademarks, or as granting or commitment to grant the Ordering Party licences or other rights to use such materials, information, trademarks or objects, or right to intangible assets. The Ordering Party shall have the right to use such information, materials, trademarks or other objects, or rights to intangible assets, solely for the purpose of due cooperation with Grupa Topex and solely within a scope earlier agreed upon with Grupa Topex. Upon each demand from Grupa Topex, the Ordering Party shall immediately return or remove and destroy from data media any such information, materials, trademarks or other objects, or rights to intangible assets. Grupa Topex shall have the right to demand from the Ordering Party a written acknowledgement of removal from data media and destruction of the foregoing.
- In the event of obtaining of information of any infringement of rights to intangible assets due to Grupa Topex or other entities financially related thereto, or of unauthorised use thereof, the Ordering Party shall immediately notify Grupa Topex and, if possible, undertake measures aimed at preventing infringements of or

unauthorised use.

#### Force Majeure

- Grupa Topex shall not be held liable for a partial or thorough failure to fulfil the obligations arising from any concluded contracts or these General Terms, in particular with respect to delivery of Goods, if the failure arises from Force Majeure.
  - Force Majeure shall mean any event which is beyond control of Grupa Topex, prevents fulfilment of obligations and the results of which may not be avoided or which arises from abnormal and irreversible events which could not have been anticipated or which are unavoidable. In particular, events of Force Majeure shall include:
    - earthquakes, hurricanes, fires, floods, thunder strikes, epidemics and other natural disasters,
    - strikes, wars, civil commotion, revolts, acts of sabotage and terrorism, general lack of raw materials, seizure of goods, damage to machinery required for production, lack of means of public transport,
    - embargoes, closing of the frontier, prohibitions and limitations regarding export and import, and other generally applicable acts from national government or local government administration bodies which prevent fulfilment of the obligations arising from the Order acknowledged by Grupa Topex.
  - In the event of occurrence of Force Majeure Grupa Topex shall notify the Ordering Party thereof in writing, by fax or by electronic mail.
- #### Other provisions
- The Ordering Party shall immediately notify Grupa Topex of any changes to its organisation, conditions or the situation in which they conduct their activity, financial or legal situation thereof which may affect fulfilment of their obligations towards Grupa Topex.
  - The Ordering Party shall be held liable for any actions or omissions of their employees, representatives, sub-contractors or other persons used thereby, in particular carriers transporting Goods upon the Ordering Party's order as if for their own actions or omissions.
  - Grupa Topex shall not bear any liability pertaining to the Goods' compliance with the provisions and requirements provided for in acts of law, ordinances and other legal regulations applicable with respect to the seat of the Ordering Party or another country of destination of the Goods. Any liability due thereto shall be incurred by the Ordering Party as entity marketing the Goods on a specific territory.
  - Grupa Topex shall not be held liable for the resulting damages, inclusive of damages or losses arising from a delay in delivery, unless the damage has been caused through an intentional guilt of Grupa Topex.
  - The Ordering Party shall, under pain of legal implications, maintain secret any information obtained from Grupa Topex, save for information publicly available and save for institutions and bodies authorised under provisions of the law to demand presentation thereof; in such case, however, Grupa Topex shall be provided with information concerning the body or the institution which demanded the information, legal grounds for the demand of the information and the scope of the information demanded. The Ordering Party shall be held liable for their employees or third parties used thereby maintaining the secret. The obligation to maintain the secret shall not be time-limited and shall also apply following conclusion of cooperation with Grupa Topex.
  - The Ordering Party shall act in their own name and on their own account. The Ordering Party shall not have the right to make declarations of will and incur any obligations in the name of Grupa Topex. Grupa Topex shall not be held liable for the Ordering Party's obligations towards third parties.
  - In the event of an infringement by the Ordering Party of any of the provisions of these General Terms or of an infringement by the Ordering Party in any manner of any other rights due to Grupa Topex, Grupa Topex shall have the right to immediately suspend or terminate cooperation with the Ordering Party, in particular including forthwith termination of all contracts between the parties, without the Ordering Party's right to any claims due thereto. In particular, Grupa Topex shall also have the right to claim from the Ordering Party the compensation due as well as reimbursement of any costs, including in particular the costs of legal or administrative proceedings, inclusive of the costs of procedure and the costs of lawyer's services, as well as any charges, interests and other liabilities.
  - In the event that the Ordering Party expresses their wish that the Goods ordered be delivered to a third party or a third party effect payments for the Goods ordered by the Ordering Party, such change shall solely be possible on condition of a prior consent from Grupa Topex, expressed in a written form under pain of being null and void, and on condition of receipt by Grupa Topex from the Ordering Party of applicable statements and authorisations for the person, granted by the Ordering Party in a written form under pain of being null and void. Grupa Topex stipulates the right to refuse consent without justification and without the Ordering Party's right to advance any claims against Grupa Topex due thereto. Moreover, Grupa Topex may depend granting such consent upon provision by the Ordering Party or by a third party of an acceptable security of a type deemed recommended by Grupa Topex.
  - Whenever these General Terms identify the manner of communication by means of fax or electronic mail, then in such case a statement made by fax or by electronic mail shall be deemed submitted and effective upon confirmation by the recipient of receipt of the statement, subject to the fact that the confirmation shall be made by fax or by electronic mail (the so-called acknowledged fax or acknowledged e-mail). Also, acknowledgement of receipt of fax or of electronic mail automatically generated by the fax device by the electronic mail (automatic acknowledgement of receipt) shall be deemed equivalent of the acknowledgement provided for in the preceding sentence.
  - Matters not provided for in these General Terms or in a written agreement concluded between Grupa Topex and the Ordering Party, shall solely be governed by applicable provisions of the Polish law. Applicability of provision of the law of other countries shall be excluded. Applicability of the provisions of the United Nations Conventions on Contracts for the International Sale of Goods adopted in Vienna on 11 April 1980 and of the provisions of other conventions and international agreements shall be excluded.
  - Disputes shall be settled by a court of law locally competent for the registered office of Grupa Topex.

## ОБЩИЕ УСЛОВИЯ ПРОДАЖИ И ПОСТАВКИ ТОВАРОВ – ЭКСПОРТНЫЕ РЫНКИ

#### Общие постановления

- Данные «Общие условия продажи и поставок товаров», далее в тексте «Общие условия», применяются для всех договоров, на основании которых фирма «ТОРЕХ» Общество с ограниченной ответственностью Командитное товарищество, с местонахождением и юридическим адресом в Варшаве, 02-285 г. Варшава, ул. Порганнына д. 2/4, зарегистрированная в Национальном судебном реестре предпринимателей (KRS) в районном суде г. Варшава в XII хозяйственной коллегии, рег. номер 0000279074, МИИ 522-020-17-20, статистический номер REGON 006713095, именуемая в дальнейшем «Група Торех», продает товары, если в приложениях договоров, подписанных с фирмой «Група Торех» в письменном виде, что является обязательным условием их действительности, не занесено иное.
- Товары, продаваемые в рамках данных Общих условий продажи, далее в тексте именуется «Продукты». Субъект, заказывающий Продукты в фирме Група Торех, а также получивший Продукты в Група Торех, далее в тексте именуется «Заказчик».
- Любые отступления от данных Общих условий являются недействительными и не обязывающими фирму Група Торех, если иное не было согласовано с ней в письменном виде, в противном случае они будут считаться недействительными.
- Ничья предложения, прейскуранты, каталоги, образцы, фотографии, образцы протипов и другие материалы такого рода не являются обязывающими для фирмы Група Торех, если иное не было согласовано с ней в письменном виде, в противном случае они будут считаться недействительными.
- Ничья постановления Общих условий поставок или общих условий продажи, или других регламентов или условий, а также документов другого рода, касающихся принципов и условий приобретения товаров, которые были представлены фирме Група Торех любым способом и в любой форме, не являются действительными и обязывающими для фирмы Група Торех, если иное не было согласовано с ней в письменном виде, в противном случае они будут считаться недействительными.

#### Цены/Продуктов

- Определение ассортимента и цены изделий содержится в действующем прейскуранте фирмы Група Торех. От цен действующего прейскуранта фирма Група Торех может предоставлять скидки, согласованные с ней в письменном виде, в противном случае они будут считаться недействительными.
- Если с фирмой Група Торех не было согласовано иное в письменном виде, обязательное для действительности этих согласований, то цены из действующего прейскуранта Група Торех включают продажу и поставку Продуктов, осуществляемые согласно условиям FCA – местонахождение Група Торех в Варшаве, в соответствии с правилами International Commercial Terms от 2010 года, далее в тексте называемыми «Incoterms 2010». Однако, несмотря на выбор правила Incoterms 2010, все расходы, понесенные в пункте разгрузки, несет Заказчик.
- Цены в прейскуранте фирмы Група Торех не содержат налога на товары и услуги (налог НДС) который будет начисляться каждый раз в соответствии с действующими ставками НДС.

#### Заказы и доставка Продуктов

- Продажа и доставка Продуктов могут производиться исключительно на основании заказа, направленного Заказчиком в письменном виде, в противном случае они будут считаться недействительными, или направляемых по электронной почте (e-mail) в адрес указанного Група Торех контактного лица, далее именуемые «Заказы», по образцу, принятому в Група Торех, и содержащему данные, установленные Група Торех.
- Подача Заказа означает принятие Заказчиком данных Общих условий.
- Група Торех оставляет за собой право отказать в выполнении заказа Заказчика частично или полностью, без объяснения причин и без права выдвинения Заказчиком каких-либо требований по отношению к Група Торех в связи с этим.
- Отсутствие ответа Група Торех на Заказ не означает принятия заказа фирмой Група Торех. Заказ становится обязательным для Група Торех только и исключительно после получения его подтверждения фирмой Група Торех, сделанного в письменном виде или по электронной почте (e-mail) с адреса указанного Група Торех контактного лица, в противном случае Заказ будет считаться недействительным.
- Доставка Продуктов производится в соответствии с правилами FCA Incoterms 2010 – местонахождение фирмы Група Торех, в соответствии с п. 17 данных Общих условий, если Група Торех в письменном виде (в противном случае подтверждение будет считаться недействительным) не подтвердит другого правила Incoterms 2010 для реализации поставок Продуктов.
- Поставка Продуктов осуществляется в срок, подтвержденный фирмой Група Торех в соответствии с п. 12 данных Общих условий.
- В случае задержки или отсутствия позиций в поставке заказанных Продуктов, Заказчик может потребовать реализовать поставку в дополнительный срок, согласованный с фирмой Група Торех, не менее, чем в срок 30 дней.
- В случае организации транспорта Заказчиком, он обязан реализовать перевозку соответственно подготовленным для этого автотранспортом, в частности, в случае прохождения таможенного контроля автомобиль должен соответствовать требованиям, которые выдвигаются для транспорта, перевозящего товар, подпленного таможенным процедурам, например, подготовленный для пломбирования, в противном случае Заказчик может быть отозван в реализации Заказа. Кроме того, Заказчик обязан указать перед отправкой Продуктов номерной знак автомобиля, а также данные, идентифицирующие водителя (имя, фамилия, номер паспорта), иначе ему может быть отозван в реализации Заказа.
- Документ, подтверждающим получение поставки и приемки заказанных Товаров, а также подтверждающим дату поставки Продуктов, является подписанный Заказчиком или его уполномоченным представителем документ поставки Товаров. Уполномоченным представителем Заказчика считается, в частности, перевозчик, осуществляющий перевозку по распоряжению Заказчика, осуществляющий получение Продуктов от фирмы Група Торех. В случае отказа от подписания документа доставки Продуктов, фирма Група Торех может отказать в выдаче Продуктов, а также имеет право потребовать от Заказчика возмещения всех связанных с этим расходов, в частности, на подготовку Продуктов к отправке, а также их хранение.
- В моменте получения Продуктов Заказчиком или представителем Заказчика, на Заказчика переходит риск случайной потери или повреждения Продуктов. В случае не принятия Продуктов в установленный срок Заказчиком или представителем Заказчика, фирма Група Торех имеет право потребовать от Заказчика возмещения всех связанных с этим расходов, в частности, на подготовку Продуктов к отправке, а также их хранение.
- Вся информация, касающаяся веса, размеров, качества, а также другие показатели, содержащиеся в каталогах, брошюрах и прочих материалах, представляется исключительно с ознакомительной целью. Эта информация является обязывающей для фирмы Група Торех только в том случае, если она была, по желанию Заказчика, подтверждена Група Торех в письменном виде, в противном случае она будет считаться недействительной.
- Заказчик обязан передать фирме Група Торех в срок 7 (семь) дней от даты поставки Продуктов, следующие документы, подтверждающие:
  - вывоз Продуктов с территории Евросоюза – в случае экспорта товаров,
  - вывоз Продуктов с территории Польши и доставка Продуктов на территорию другой страны-члена ЕС – в случае поставки товаров внутри ЕС, в виде, типах и количествах, требуемых в соответствии с правилами законодательства, действующего для фирмы Група Торех, о чем она сообщает

Заказчику. В случае, если фирма Gira Torex не получит в срок соответствующих документов, она будет иметь право потребовать от Заказчика штраф в размере, равном сумме налога НДС, который в связи с неисполнением в/у документов должна будет заплатить. Условие штрафа не исключает права фирмы Gira Torex требовать возмещения ущерба в размере, превышающем размер штрафа. Кроме того, независимо от права требования уплаты штрафа, указанного в данном пункте, Gira Torex имеет право потребовать от Заказчика возмещения всех расходов, в том числе судебных расходов или административных расходов, вместе с расходами на ведение процесса и юридическое обслуживание, а также вместе со всеми штрафами, процентами и прочими причитающимися суммами, повзникшими в связи с не передачей Заказчиком документов в соответствии с данным пунктом.

#### Условия и сроки оплаты

21. Реализация Заказа и выдачу Продуктов фирма Gira Torex может поставить в зависимость от уплаты Заказчиком полной или частичной стоимости Продуктов, включенных в Заказ, перед датой их получения из фирмы Gira Torex (предоплата).
22. Реализация Заказа и выдачу Продуктов Gira Torex может поставить в зависимость от предоставления Заказчиком или третьим лицам соответствующего обеспечения, согласно тому типу обеспечения, который фирма Gira Torex посчитает необходимым.
23. Gira Torex может отказать в реализации всех Заказов для Заказчика в случае появления каких-либо задержек в уплате сумм за доставленные Продукты, или в уплате каких-либо других сумм, причитающихся фирме Gira Torex от Заказчика, при этом Заказчик не имеет права выдвигать против фирмы Gira Torex каких-либо претензий в связи с этим.
24. Заказчик обязан получить Продукты и заплатить за них в количестве и ассортименте, указанных в документе доставки Продуктов.
25. Основанием для произведения оплаты за Продукты, доставленные в рамках Заказа, является счет-фактура, выставленная фирмой Gira Torex.
26. С оговоркой вышеприведенного п. 21, уплата стоимости доставленных Продуктов должна быть осуществлена в срок, указанный на счет-фактуре, выставленной фирмой Gira Torex. Срок оплаты рассчитывается от даты выставления счет-фактуры.
27. Оплату стоимости доставленных Продуктов Заказчик будет осуществлять на банковский счет фирмы Gira Torex, указанный в счет-фактуре или в счете про-форма в случае, оговоренном в вышеприведенном п. 21. Датой оплаты считается день зачисления средств на банковский счет фирмы Gira Torex.
28. Все банковские расходы, связанные с оплатой, в частности, банковские операционные расходы, несет Заказчик.
29. В случае просрочки оплаты стоимости Продуктов, фирма Gira Torex имеет право требовать от Заказчика:
  - 1) оплаты в пользу Gira Torex штрафных процентов за каждый день просрочки, в размере, установленном правилами польского законодательства,
  - 2) возмещения всех расходов, понесенных фирмой Gira Torex с целью возврата причитающейся суммы от Заказчика, а также понесенные расходы на юридическое обслуживание – также в случае, если требования Gira Torex будут удовлетворены без судебного разбирательства или принудительного взыскания.
30. В случае просрочки в оплате стоимости Продуктов, фирма Gira Torex имеет право приостановить реализацию всех Заказов до момента расчета просроченного платежа, а также полностью прекратить сотрудничество с Заказчиком, при этом Заказчик не имеет права предъявлять каких-либо претензий к фирме Gira Torex по этому поводу. Кроме того, Gira Torex может поставить реализацию Заказов в зависимости от предоставления Заказчиком или третьим лицам соответствующего обеспечения, согласно тому типу обеспечения, который Gira Torex посчитает необходимым.
31. Кроме стоимости Продуктов, Заказчик оплатит фирме Gira Torex также стоимость каждого европоддона, на котором были доставлены Продукты, в размере, равном актуальной цене покупки европоддонов фирмой Gira Torex. Причитающаяся сумма за европоддоны будет дочищена фирмой Gira Torex в качестве отдельной позиции на счет-фактуре за Продукты.
32. В случае если окажется, что фирма Gira Torex и Заказчик станут по отношению друг к другу должником и кредитором, не допускается возможность взаимозачета путем одностороннего волеизъявления со стороны Заказчика. Такой расчет может наступить исключительно в форме отдельного письменного соглашения между Gira Torex и Заказчиком, или путем одностороннего заявления компании Gira Torex, заключенного или представленного соответствующим образом, в противном случае оно будет считаться недействительным.
33. В случае необходимости выставить исправленный счет-фактуру in minus со стороны фирмы Gira Torex, в нем будет уменьшен размер обязательств Заказчика по отношению к фирме Gira Torex только после получения фирмой подтверждения получения исправленной фактуры Заказчиком.

#### Рекламации

34. По вопросам, не охваченным данными Общими условиями, к процедуре рекламации применяются действующие в фирме Gira Torex принципы и процедуры, касающиеся подачи и рассмотрения рекламаций по количеству и качеству. Заказчик обязан соблюдать действующие процедуры и принципы, в противном случае рекламация может быть оставлена без рассмотрения.
35. Заказчик в момент доставки обязан проверить количество Продуктов, иначе он может потерять право на рекламацию в этом отношении. В случае обнаружения недостачи, Заказчик вносит соответствующую запись в документ доставки Продуктов, которая должна быть подтверждена представителем компании Gira Torex в виде соответствующей записи в документах доставки. Все рекламации, связанные с недостачей, которая не будет обнаружена и подтверждена представителем компании Gira Torex во время доставки, а будет выявлена после поставки, например при разгрузке Продуктов на складе Заказчика, не будут приниматься фирмой Gira Torex. Заказчик заявляет Gira Torex документированную вышеуказанным способом рекламацию по количеству не позднее, чем в течение 30 (тридцати) дней от даты доставки Продуктов, в противном случае рекламация может быть оставлена без рассмотрения.
36. В случае выявления бракованных Продуктов, Заказчик направляет в фирму Gira Torex документированную рекламацию. Рекламация по качеству должна быть заявлена в Gira Torex не позднее, чем в течение 30 (тридцати) дней от даты доставки Продуктов, в противном случае рекламация может быть оставлена без рассмотрения.
37. Все рекламации, связанные с наличием брака в Продуктах, который появился после подписания документа доставки Продуктов, будут рассматриваться только в том случае, если причина брака лежит в самом Продукте, и появилась перед его доставкой.
38. Продукты будут подготовлены к отправке фирмой Gira Torex согласно следующим стандартам:
  - 1) каждый европоддон сопровождается узнаваемым листом (packing list), в котором содержится: номер заказа, список Продуктов, размещенных на европоддоне вместе с указанием их количества, а также общего веса и объема,
  - 2) европоддоны описываются следующим образом: номер поддона, название клиента и номер заказа, по желанию Заказчика,
  - 3) если на одном европоддоне находится Продукты более чем из одного Заказа, Продукты данного Заказа могут, по желанию Заказчика, быть четко отделены.
39. Максимальная высота европоддона вместе с Продуктами не может превышать 180 см, а вес европоддона – 800 кг. Продукты могут быть подготовлены к отправке другим способом, чем описано выше, исключительно по четкому и конкретному пожеланию Заказчика, если фирма Gira Torex не посчитает этого нежелательным. В таком случае, исключается возможность предъявления Заказчиком рекламации по количеству или качеству, а Заказчик принимает на себя в связи с этим полную ответственность.
40. Рекламация должна быть направлена по факсу или по электронной почте.
41. Фирма Gira Torex оставляет за собой право рассмотреть рекламацию, при условии предварительного проведения осмотра товаров, на которые предъявлена рекламация, представителем Gira Torex. В этом случае, до момента визита представителя фирмы Gira Torex, Заказчик обязан обеспечить сохранность Продуктов и доказательства появления брака, его причины и типа.
42. Фирма Gira Torex оставляет за собой право потребовать дополнительные разъяснения, документы или доказательства к поданной рекламации.
43. Рекламация, поданная надлежным образом, должны быть рассмотрена фирмой Gira Torex в течение 30 (тридцати) рабочих дней от даты ее получения. В случае требования со стороны Gira Torex представления дополнительных пояснений, документов или доказательств, в соответствии с вышеприведенным п. 41, или в случае требования фирмой Gira Torex осмотра Продукта ее представителем, в соответствии с вышеприведенным п. 40, срок рассмотрения рекламации считается заново, начиная от даты получения фирмой Gira Torex всей необходимой информации или произведения осмотра Продуктов ее представителем. Ответ на рекламацию будет выслан фирмой Gira Torex по факсу или по электронной почте.
44. Никакие рекламации, касающиеся любой партии Продуктов, не могут являться основанием для Заказчика в отказе принятия Продуктов и отказе в оплате за Продукты. Любые требования, связанные с рекламацией Заказчика, не могут превышать стоимости Продуктов, на которые подана рекламация, согласно ценам продажи со дня подачи Заказа.

#### Интеллектуальная собственность

44. Заказчик обязан соблюдать все права на нематериальную собственность, принадлежние фирме Gira Torex или другим субъектам, входящим в группу капитала Gira Torex, в частности, авторские права и права на товарные знаки. Использование Заказчиком прав или знаков, указанных в предыдущем предложении, в частности, для рекламных действий и продвижения Продуктов, требует предварительного согласования и разрешения со стороны фирмы Gira Torex.
45. Передача Заказчику фирмой Gira Torex или другим субъектом, входящим в группу капитала Gira Torex, каких-либо материалов или информации, касающейся Gira Torex, этого субъекта или Продуктов, в частности, фотографий Продуктов и их каталогов, не может рассматриваться Заказчиком в качестве переноса, или обязательства переноса в его пользу каких-либо прав на эту информацию или материалы, особенно на принадлежние фирме Gira Torex или другим субъектам, входящим в группу Gira Torex, имущественных авторских прав или других прав на нематериальную собственность, в том числе прав, связанных с регистрацией товарных знаков, или в качестве предоставления, или обязательства предоставить в пользу Заказчика лицензию или других прав на пользование такими материалами, информацией, товарными знаками или предметами и правами на нематериальную собственность. Заказчик имеет право пользоваться такой информацией, материалами, товарными знаками или другими предметами и правами на нематериальную собственность исключительно с целью надлежной реализации сотрудничества с фирмой Gira Torex, а также исключительно в объеме, предварительно согласованном с Gira Torex. По каждому требованию фирмы Gira Torex, Заказчик обязан немедленно возвратить или удалить и стереть с носителей данных всю эту информацию, материалы, товарные знаки или другие предметы, охваченные правом на нематериальную собственность. Фирма Gira Torex имеет право потребовать от Заказчика подтверждения в письменном виде факта удаления и уничтожения их с носителей информации.
46. В случае получения сообщения о каком-либо нарушении прав на нематериальную собственность фирмы Gira Torex или других субъектов, входящих в группу капитала Gira Torex, или о незаконном использовании этих прав, Заказчик обязан немедленно сообщить об этом факте фирме Gira Torex, а также, если это будет возможно, предпринять действия, предотвращающие нарушения или незаконное использование.

#### Форс-мажор

47. Gira Torex не несет ответственности за частичное или полное невыполнение обязательств, вытекающих из заключенных договоров или данных Общих условий, в частности, в области, касающейся поставки Продуктов, если это невыполнение произошло в результате действий форс-мажорных обстоятельств.
48. Под форс-мажорными обстоятельствами следует понимать какое-либо обстоятельство, которое не зависит от воли фирмы Gira Torex, делает невозможным выполнение обязательств, а также последствий которого нельзя избежать, или же, действие которого было спровоцировано чрезвычайными непреодолимыми событиями, появление которых невозможно предвидеть или нельзя избежать. Форс-мажорными обстоятельствами, в частности, считаются:
  - 1) землетрясения, ураганы, пожары, наводнения, удар молнии, эпидемии и прочие стихийные бедствия,
  - 2) забастовки, войны, беспорядки, перевороты, акты саботажа и терроризма, повсеместное отсутствие сырья, конфискация товара, порча машин, необходимых для производства, отсутствие средств общественного транспорта,
  - 3) эмбарго, блокада границ, запреты и ограничения на экспорт и импорт, а также другие действующие повсеместно акты правительственных органов, органов самоуправления, которые не позволяют выполнять обязательства, вытекающие из подтвержденного фирмой Gira Torex Заказа.
49. В случае возникновения форс-мажорных обстоятельств, фирма Gira Torex сообщит об этом факте Заказчику в письменной форме, по факсу или по электронной почте.

#### Прочие постановления

50. Заказчик обязан немедленно сообщить в фирму Gira Torex обо всех изменениях в организации Заказчика или в условиях и ситуации ведения деятельности, а также в финансовой и юридической ситуации Заказчика, которые могут повлиять на выполнение обязательств Заказчика по отношению к фирме Gira Torex.
51. Заказчик несет ответственность за все действия или бездействия своих сотрудников, представителей, субподрядчиков, или других лиц, услугами

которых пользуется Заказчик, в частности, экспедиторов, выполняющих перевозку Продуктов по заказу Заказчика, как за свои собственные действия или бездействие.

52. Фирма Gira Torex не несет никакой ответственности, связанной с соответствием Продуктов постановлениям и требованиям, содержащимся в законах, распоряжениях и других законодательных актах, действующих в стране местонахождения Заказчика или другой страны назначения Продуктов. Вся ответственность в этой области несет Заказчик, как субъект, вводящий Продукты в оборот на определенной территории.
53. Фирма Gira Torex не несет никакой ответственности за повзникший ущерб, в том числе за ущерб или потери, возникшие в связи с опозданием доставки, если ущерб не был причинен по неаккуратной вине фирмы Gira Torex.
54. Заказчик обязан сохранять в тайне всю информацию, полученную от фирмы Gira Torex, в противном случае к нему могут быть применены юридические санкции, за исключением предоставления общедоступной информации, а также за исключением требований учреждений и органов, имеющих право, на основании законодательных правил, потребовать ее предоставления, однако в этом случае фирма Gira Torex следует передать информацию об учреждениях или организациях, потребовавшей предоставления информации, а также законодательных оснований, на основе которых была затребована информация, и ее объем. Заказчик несет ответственность за соблюдение конфиденциальности своими сотрудниками или третьими лицами, услугами которых он пользуется. Обязанность соблюдения конфиденциальности не ограничена во времени и действует также после окончания сотрудничества с фирмой Gira Torex.
55. Заказчик действует от собственного имени и в свое пользу. Заказчик не имеет права делегировать полномочия или принимать какие-либо обязательства от имени фирмы Gira Torex. Фирма Gira Torex не несет ответственности за обязательства Заказчика по отношению к третьим лицам.
56. В случае нарушения Заказчиком какого-либо из постановлений данных Общих условий, или нарушения Заказчиком каким-либо другим способом любых других прав фирмы Gira Torex, она будет иметь право немедленно приостановить или закончить сотрудничество с Заказчиком, а в том числе безоговорочно расторгнуть все договоры, объединяющие Стороны, без права Заказчика вносить какие-либо претензии по этому поводу. Независимо от этого, фирма Gira Torex будет иметь право потребовать от Заказчика причитающейся компенсации и возмещения всех расходов, в частности, расходов на судебные и административные разбирательства, вместе с расходами на ведение процесса и юридическое обслуживание, а также всеми штрафами, процентами и прочими причитающимися суммами.
57. В случае если Заказчик вызовет сомнение, чтобы заказанные Продукты были доставлены третьему лицу, или чтобы третье лицо произвело оплату за заказанные Заказчиком Продукты, такое изменение возможно исключительно при условии предварительного согласия фирмы Gira Torex, предоставленного в письменном виде, в противном случае оно будет считаться недействительным, а также при условии получения фирмой Gira Torex от Заказчика соответствующих заявлений и доверенностей от этого лица, в противном случае они будут считаться недействительными. Фирма Gira Torex оставляет за собой право отказать в этом Заказчику без объяснения причин и без права Заказчика вносить по отношению к фирме Gira Torex какие-либо претензии по этому поводу. Кроме того, фирма Gira Torex может поставить предоставление такого согласия в зависимость от предоставления Заказчиком или третьим лицам соответствующего обеспечения, согласно тому типу обеспечения, который фирма Gira Torex посчитает необходимым.
58. Каждый раз, когда в данных Общих условиях речь идет о способе связи при помощи факса или электронной почты, в каждом таком случае заявление, переданное по факсу или электронной почте, считается поданным и эффективным от момента подтверждения получателем его получения, причем подтверждение также должно быть направлено при помощи факса или электронной почты, т.е. подтвержденный факс или подтвержденное сообщение e-mail. Равнозначным подтверждением, о котором говорится в предыдущем предложении, считается также подтверждение получения факса или электронной почты, которые были автоматически созданы факсовым аппаратом или клиентом электронной почты (автоматическое подтверждение получения).
59. По вопросам, не урегулированным в данных Общих условиях или в письменном договоре, заключенном между компанией Gira Torex и Заказчиком, применяются, только и исключительно, соответствующие правила польского законодательства. Исключено применение законодательных правил других стран. Исключено применение положений Новеллы ООН о договорах международной купли-продажи товаров, принятой в Вене 11 апреля 1980 года, а также исключено применение постановлений других конвенций и международных договоров.
60. Все споры будут рассматриваться польским судом, соответствующим местонахождению фирмы Gira Torex.





## Grupa Topex Sp. z o.o. Sp.k.

ul. Pograniczna 2/4  
02-285 Warszawa  
tel. +48 22 573 03 00  
fax +48 22 573 04 00  
office@grupatopex.com



### BELARUS

E-mail: belarus@grupatopex.com  
Phone: +48 691 197 629

### BOSNIA AND HERZEGOVINA

E-mail: bosnia@grupatopex.com  
Phone: +381 64 2554 672

### CROATIA

E-mail: croatia@grupatopex.com  
Phone: +381 64 2554 672

### CZECH REPUBLIC

E-mail: czech-republik@grupatopex.com  
Phone: +421 949 773 183

### ESTONIA

E-mail: estonia@grupatopex.com  
Phone: +48 691 197 629

### GEORGIA

Email: georgia@grupatopex.com  
Phone: +48 691 197 629

### HUNGARY

E-mail: hungary@grupatopex.com  
Phone: +36 20 966 47 49

### ITALY

E-mail: italy@grupatopex.com  
Phone: +39 33 57 41 6339  
+48 667 890 822

### LATVIA

E-mail: latvia@grupatopex.com  
Phone: +48 691 197 629

### LITHUANIA

E-mail: lithuania@grupatopex.com  
Phone: +48 691 197 629

### MACEDONIA

E-mail: macedonia@grupatopex.com  
Phone: +381 64 2554 672

### MOLDOVA

E-mail: moldova@grupatopex.com  
Phone: +48 691 197 629

### MONTENEGRO

E-mail: montenegro@grupatopex.com  
Phone: +381 64 2554 672

### MIDDLE EAST&AFRICA

Email: mea@grupatopex.com  
Phone: +48 605 102 899

### PORTUGAL

E-mail: portugal@grupatopex.com  
Phone: +48 667 890 822

### ROMANIA

E-mail: romania@topex.eu  
Phone: +40 745 047 015

### RUSSIA

E-mail: office@topex.net.ru  
Phone: +7 499 346 37 27

### RUSSIA - KALININGRAD

E-mail: kaliningrad@grupatopex.com  
Phone: +48 691 197 629

### SERBIA

E-mail: serbia@grupatopex.com  
Phone: +381 64 2554 672

### SLOVENIA

E-mail: slovenia@grupatopex.com  
Phone: +381 64 2554 672

### SLOVAKIA

E-mail: slovakia@grupatopex.com  
Phone: +421 949 773 183

### SPAIN

E-mail: spain@grupatopex.com  
Phone: +48 667 890 822

### UKRAINE

E-mail: office@topex.ua  
Phone: +38 044 495 45 04

### OTHER

E-mail: export@grupatopex.com  
Phone: +48 667 890 822

Grupa Topex nie ponosi żadnej odpowiedzialności za możliwe błędy w katalogach, broszurach i innych materiałach drukowanych. Grupa Topex zastrzega sobie prawo do dokonywania zmian w produktach bez uprzedzenia. Dotyczy to również produktów już zamówionych. Zamienniki mogą być dostarczone bez dokonywania jakichkolwiek zmian w specyfikacjach już uzgodnionych. Wszystkie znaki towarowe w tym materiale są własnością odpowiednich firm. Znaki towarowe TOPEX, NEO, GRAPHITE, VERTO, FRAME, DeFort, Top Tools są własnością "Grupa Topex Sp. z o.o." Sp.k. Niniejszy katalog ma jedynie charakter informacyjny i nie stanowi oferty zawarcia umowy. Zdjęcia umieszczone w katalogu są zdjęciami poglądowymi i produkty w rzeczywistości mogą się nieznacznie różnić od zamieszczonych ilustracji.

Publikacja chroniona prawem autorskim. Kopiowanie, przedrukowywanie i rozpowszechnianie całości lub fragmentów, również na nośnikach magnetycznych lub elektronicznych bez zgody firmy Grupa Topex jest zabronione.

Grupa Topex shall not be held liable for any errors in catalogues, brochures and other printed materials. Grupa Topex stipulates the right to modify the products without prior notice. This shall also apply to products already ordered. Replacements may be delivered without any modifications of specifications already agreed upon. All trademarks, inclusive of those contained in this material, are the property of relevant companies. TOPEX, NEO, GRAPHITE, VERTO, FRAME, DeFort, Top Tools trademarks are the property of "Grupa Topex Sp. z o.o." Sp.k. Limited Partnership. This catalogue is intended for informational purposes only and is not a binding offer for agreement. Pictures in the catalogue are for illustration purposes, real products may slightly vary from provided illustrations.

Publication protected under copyright law. Copying, reprinting and distribution of the entirety or parts thereof, inclusive of on magnetic and electronic media, without the consent of Grupa Topex shall be prohibited.

Grupa Topex не несет никакой ответственности за возможные ошибки в каталогах, брошюрах и других печатных материалах. Grupa Topex оставляет за собой право без предупреждения вносить изменения в продукты. Это касается также уже заказанных продуктов. Измененные продукты могут поставляться без внесения каких-либо изменений в уже согласованные спецификации. Все товарные знаки в данном материале являются собственностью соответствующих компаний. Товарные знаки TOPEX, NEO, GRAPHITE, VERTO, FRAME, DeFort, Top Tools являются собственностью компании «Grupa Topex Общество с ограниченной ответственностью» Коммандитное товарищество. Данный каталог носит информационный характер, не является офертой и не несет никаких обязательств по заключению договора. Представленные в каталоге фотографии являются наглядными примерами товаров, фактический внешний вид товара может незначительно отличаться от изображенного на фотографии.

Публикация защищена законом об авторских правах. Копирование, перепечатка и распространение всего текста полностью или его фрагментов, в том числе на магнитных и электронных носителях, без согласия компании Grupa Topex запрещены.



